

| Qtd. | No conjunto |
|------|-------------|
| 1 | TRE6 |
| 1 | TRE5 |
| 1 | TRE2 |
| 1 | TRE1 |

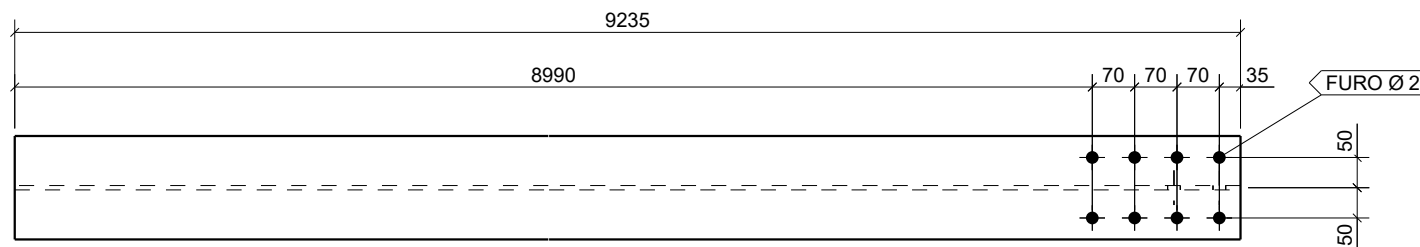
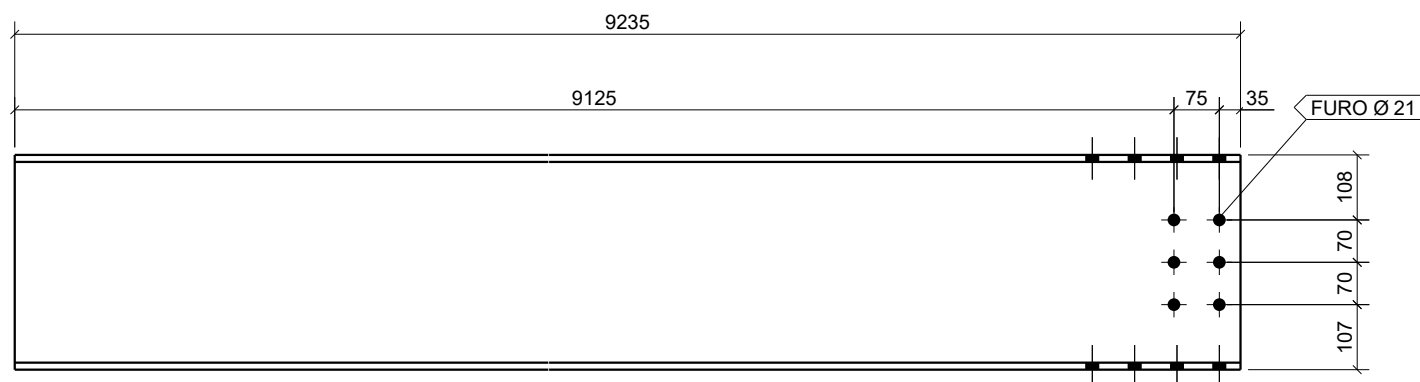
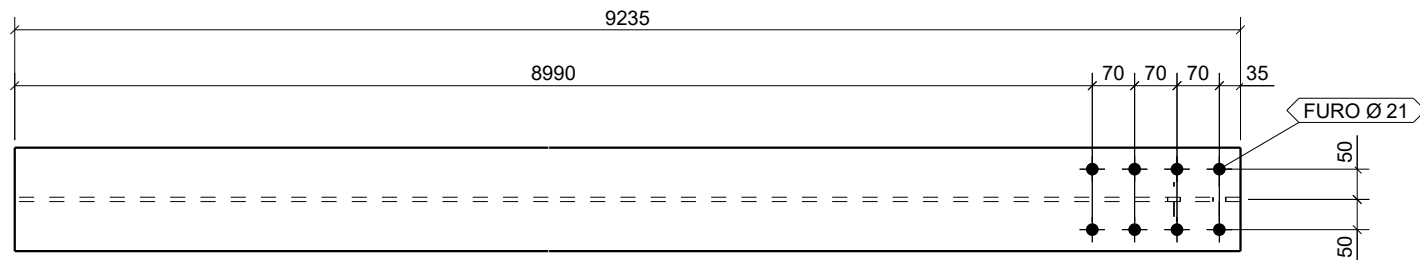

| INSTRUÇÕES P/ PLOTAGEM | |
|------------------------|-----------|
| COR | ESPESSURA |
| RED | 0,1 |
| YELLOW | 0,2 |
| GREEN | 0,3 |
| CYAN | 0,4 |
| BLUE | 0,5 |
| MAGENTA | 0,6 |
| WHITE | 0,1 |

| | | | | | | | |
|------------------------|------------|---|------|------------------------|---------------------|------------------------------|-----------------|
| 1 | 00 | EMISSÃO INICIAL | | | | | 28/06/21 |
| ITEM | MARCA REV. | DESCRIÇÃO DA REVISÃO | | | | | DATA DA REVISÃO |
| 1 | W360X51 | A572-GR.50 | 4 | 9235 | 12.6 m ² | 469.77 kg | |
| MARCA | PERFIL | AÇO | QTD. | COMPR. | AREA | PESO (Kg) | |
| LISTA DE MATERIAL | | | | | TOTAL | 50 m ² 1879.06 kg | |
| | | Cliente: ARIA EMPREENDIMENTO SUSTENTÁVEIS | | | W [1] | | |
| | | Projeto: PASSARELA TRECHO 02 | | | | | |
| | | Contrato No.: 21060 | | Revisão Pos.: 00 | | | |
| | | Desenho: G.A.C. | | Revisão data: 28/06/21 | | | |
| Data Desenho: 28/06/21 | | | | | | | |

| Qty. | No conjunto |
|------|-------------|
| 1 | V7 |
| 5 | V5 |
| 5 | V4 |
| 1 | V2 |

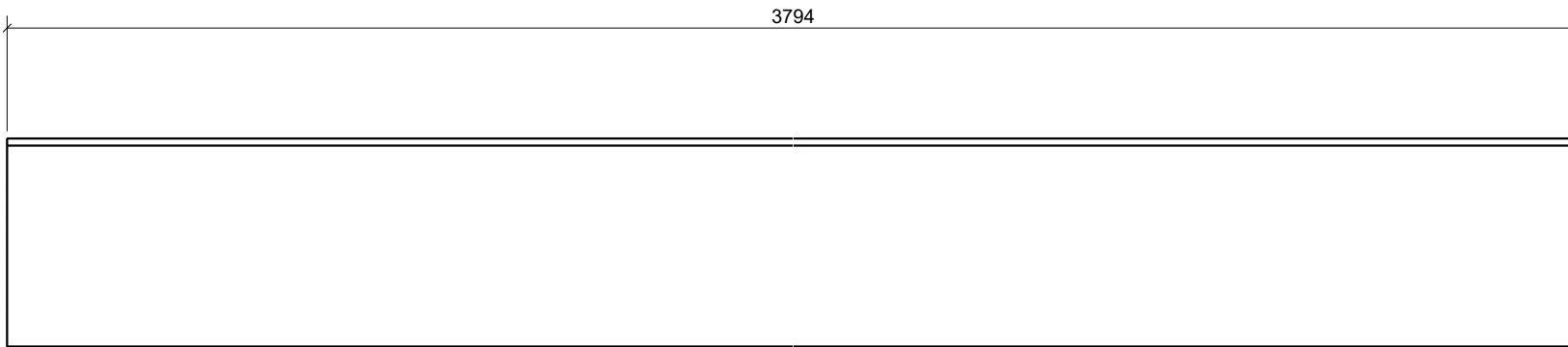
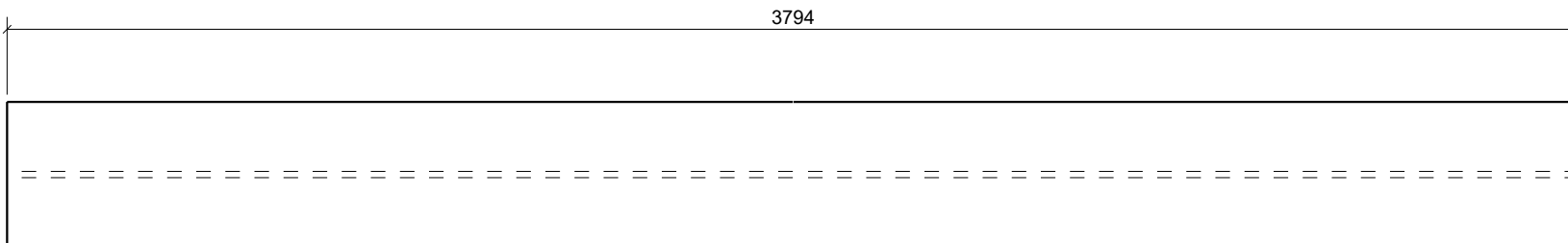

| INSTRUÇÕES P/ PLOTAGEM | |
|------------------------|-----------|
| COR | ESPESSURA |
| RED | 0,1 |
| YELLOW | 0,2 |
| GREEN | 0,3 |
| CYAN | 0,4 |
| BLUE | 0,5 |
| MAGENTA | 0,6 |
| WHITE | 0,1 |

| | | | | | | | |
|---|------------|---|------|------------------------|--------------------|-----------------------------|-----------------|
| 1 | 00 | EMISSÃO INICIAL | | | | | 28/06/21 |
| ITEM | MARCA REV. | DESCRIÇÃO DA REVISÃO | | | | | DATA DA REVISÃO |
| 2 | W150X13 | A572-GR.50 | 12 | 3794 | 2.5 m ² | 49.44 kg | |
| MARCA | PERFIL | AÇO | QTD. | COMPR. | AREA | PESO (Kg) | |
| LISTA DE MATERIAL | | | | | TOTAL | 31 m ² 593.34 kg | |
|  | | Cliente: ARIA EMPREENDIMENTO SUSTENTÁVEIS | | | W [2] | | |
| | | Projeto: PASSARELA TRECHO 02 | | | | | |
| | | Contrato No.: 21060 | | Revisão Pos.: 00 | | | |
| | | Desenho: G.A.C. | | Revisão data: 28/06/21 | | | |
| Data Desenho: 28/06/21 | | | | | | | |

| Qtd. | No conjunto |
|------|-------------|
| 1 | V6 |
| 5 | V3 |

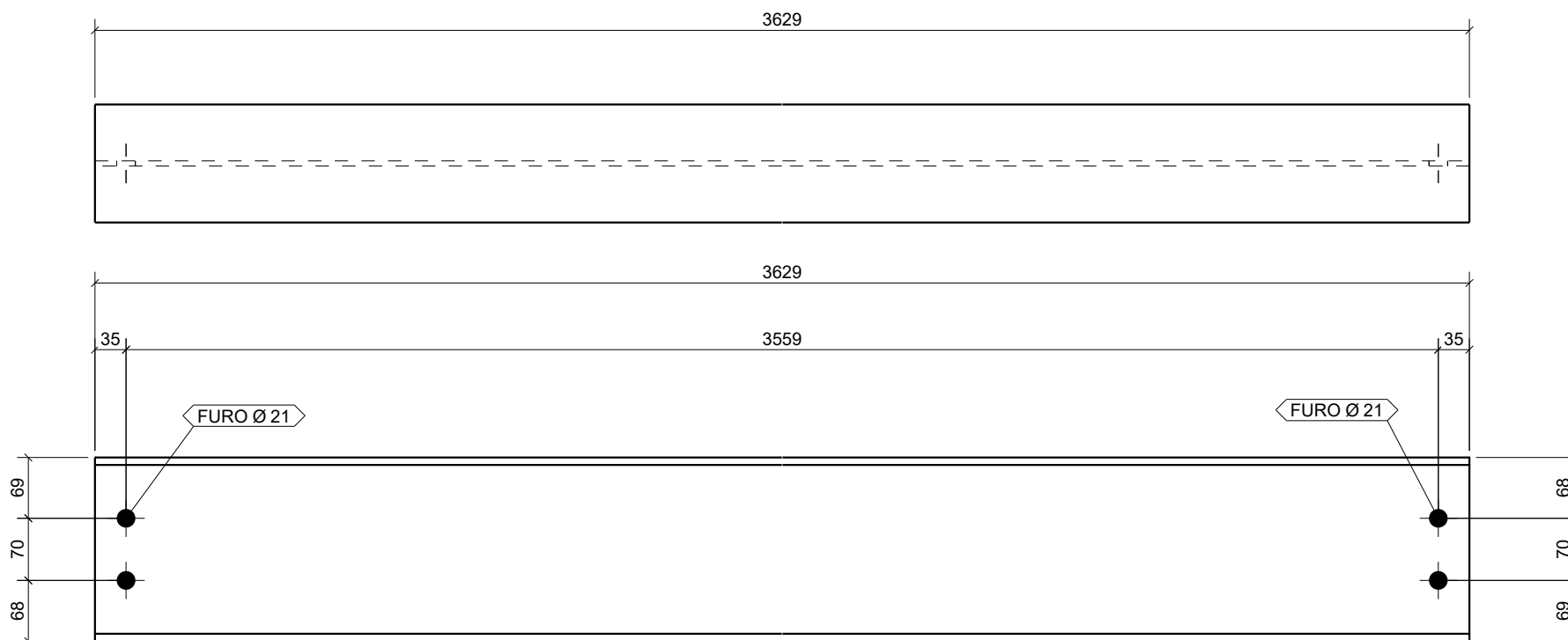

| INSTRUÇÕES P/ PLOTAGEM | |
|------------------------|-----------|
| COR | ESPESSURA |
| RED | 0.1 |
| YELLOW | 0.2 |
| GREEN | 0.3 |
| CYAN | 0.4 |
| BLUE | 0.5 |
| MAGENTA | 0.6 |
| WHITE | 0.1 |

| | | | | | | | |
|---|------------|----------------------|----------------------------------|---------------|--------------------|-----------------------------|-----------------|
| 1 | 00 | EMISSÃO INICIAL | | | | | 28/06/21 |
| ITEM | MARCA REV. | DESCRIÇÃO DA REVISÃO | | | | | DATA DA REVISÃO |
| 4 | W200X26.6 | A572-GR.50 | 6 | 3629 | 3.3 m ² | 97.43 kg | |
| MARCA | PERFIL | AÇO | QTD. | COMPR. | AREA | PESO (Kg) | |
| LISTA DE MATERIAL | | | | | TOTAL | 20 m ² 584.57 kg | |
|  | | Cliente: | ARIA EMPREENDIMENTO SUSTENTÁVEIS | | | W [4] | |
| | | Projeto: | PASSARELA TRECHO 02 | | | | |
| | | Contrato No.: | 21060 | Revisão Pos.: | 00 | | |
| | | Desenho: | G.A.C. | Revisão data: | 28/06/21 | | |
| Data Desenho: | 28/06/21 | | | | | | |

| Qty. | No conjunto |
|------|-------------|
| 2 | V7 |
| 10 | V5 |
| 10 | V4 |
| 2 | V2 |

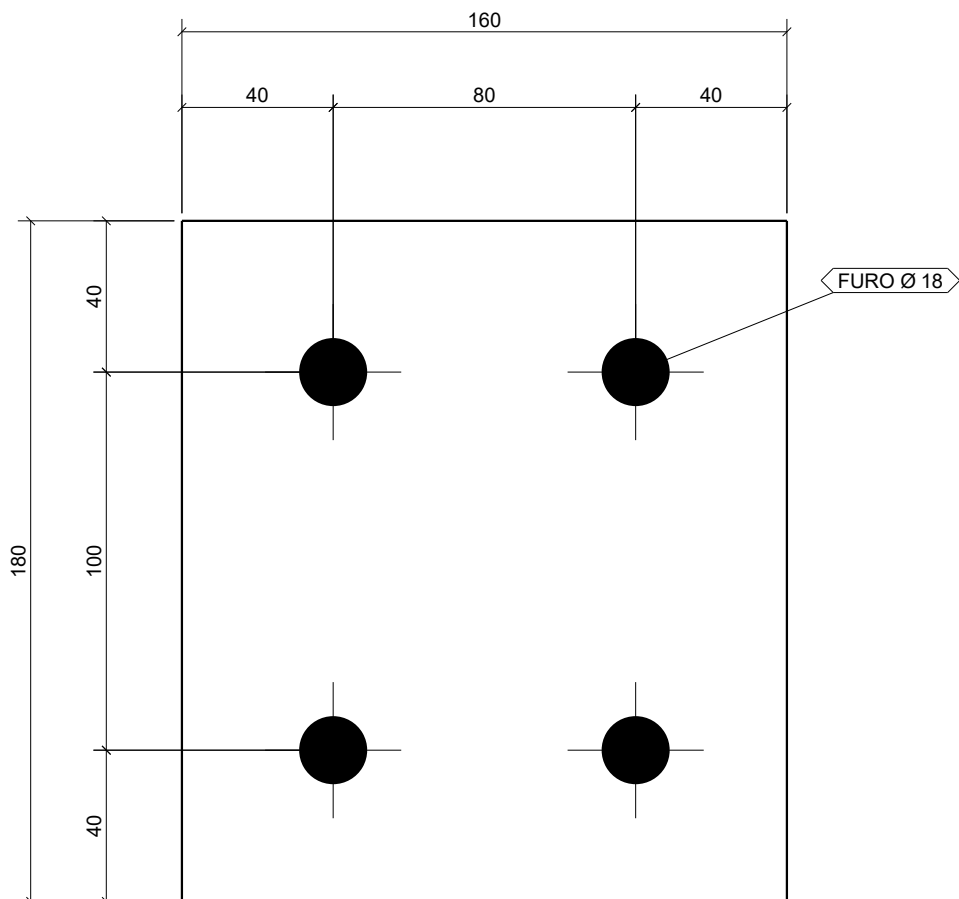

| INSTRUÇÕES P/ PLOTAGEM | |
|------------------------|-----------|
| COR | ESPESSURA |
| RED | 0,1 |
| YELLOW | 0,2 |
| GREEN | 0,3 |
| CYAN | 0,4 |
| BLUE | 0,5 |
| MAGENTA | 0,6 |
| WHITE | 0,1 |

| | | | | | | | |
|---|------------|---|------|------------------------|--------------------|---------------------------|-----------------|
| 1 | 00 | EMISSÃO INICIAL | | | | | 28/06/21 |
| ITEM | MARCA REV. | DESCRIÇÃO DA REVISÃO | | | | | DATA DA REVISÃO |
| 6 | CH10X160 | A36 | 24 | 180 | 0.1 m ² | 2.15 kg | |
| MARCA | PERFIL | AÇO | QTD. | COMPR. | AREA | PESO (Kg) | |
| LISTA DE MATERIAL | | | | | TOTAL | 2 m ² 51.55 kg | |
|  | | Cliente: ARIA EMPREENDIMENTO SUSTENTÁVEIS | | | W [6] | | |
| | | Projeto: PASSARELA TRECHO 02 | | | | | |
| | | Contrato No.: 21060 | | Revisão Pos.: 00 | | | |
| | | Desenho: G.A.C. | | Revisão data: 28/06/21 | | | |
| Data Desenho: 28/06/21 | | | | | | | |

| Qtd. | No conjunto |
|------|-------------|
| 1 | TRE4 |
| 1 | TRE3 |

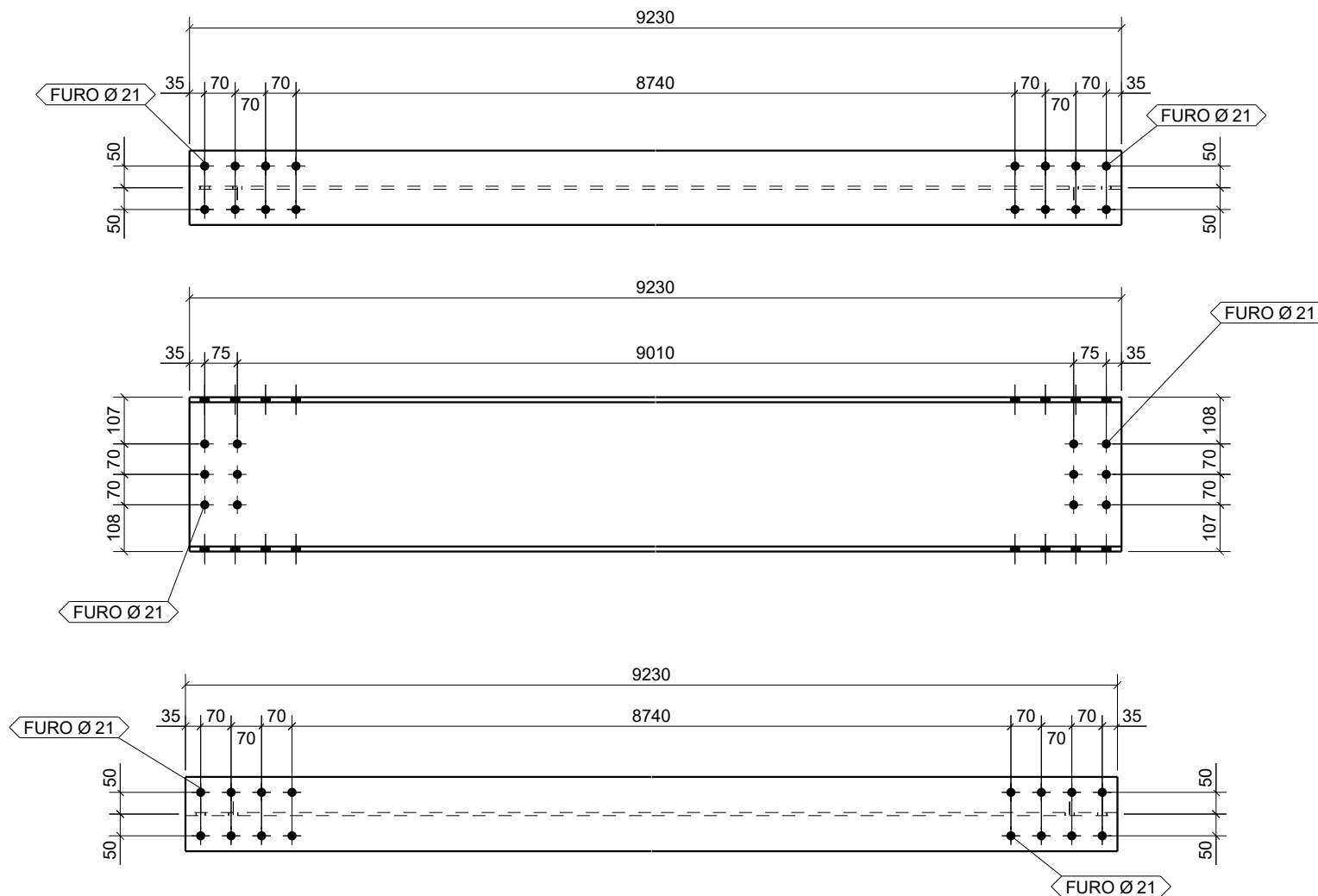

| INSTRUÇÕES P/ PLOTAGEM | |
|------------------------|-----------|
| COR | ESPESSURA |
| RED | 0,1 |
| YELLOW | 0,2 |
| GREEN | 0,3 |
| CYAN | 0,4 |
| BLUE | 0,5 |
| MAGENTA | 0,6 |
| WHITE | 0,1 |

| | | | | | | | |
|---|------------|----------------------|----------------------------------|---------------|---------------------|-------------------|-----------------|
| 1 | 00 | EMISSÃO INICIAL | | | | | 28/06/21 |
| ITEM | MARCA REV. | DESCRIÇÃO DA REVISÃO | | | | | DATA DA REVISÃO |
| 7 | W360X51 | A572-GR.50 | 2 | 9230 | 12.6 m ² | 469.51 kg | |
| MARCA | PERFIL | AÇO | QTD. | COMPR. | AREA | PESO (Kg) | |
| LISTA DE MATERIAL | | | | | TOTAL | 25 m ² | 939.02 kg |
|  | | Cliente: | ARIA EMPREENDIMENTO SUSTENTÁVEIS | | | W [7] | |
| | | Projeto: | PASSARELA TRECHO 02 | | | | |
| | | Contrato No.: | 21060 | Revisão Pos.: | 00 | | |
| | | Desenho: | G.A.C. | Revisão data: | 28/06/21 | | |
| Data Desenho: | 28/06/21 | | | | | | |

| | |
|------|-------------|
| Qtd. | No conjunto |
| 4 | CS1 |

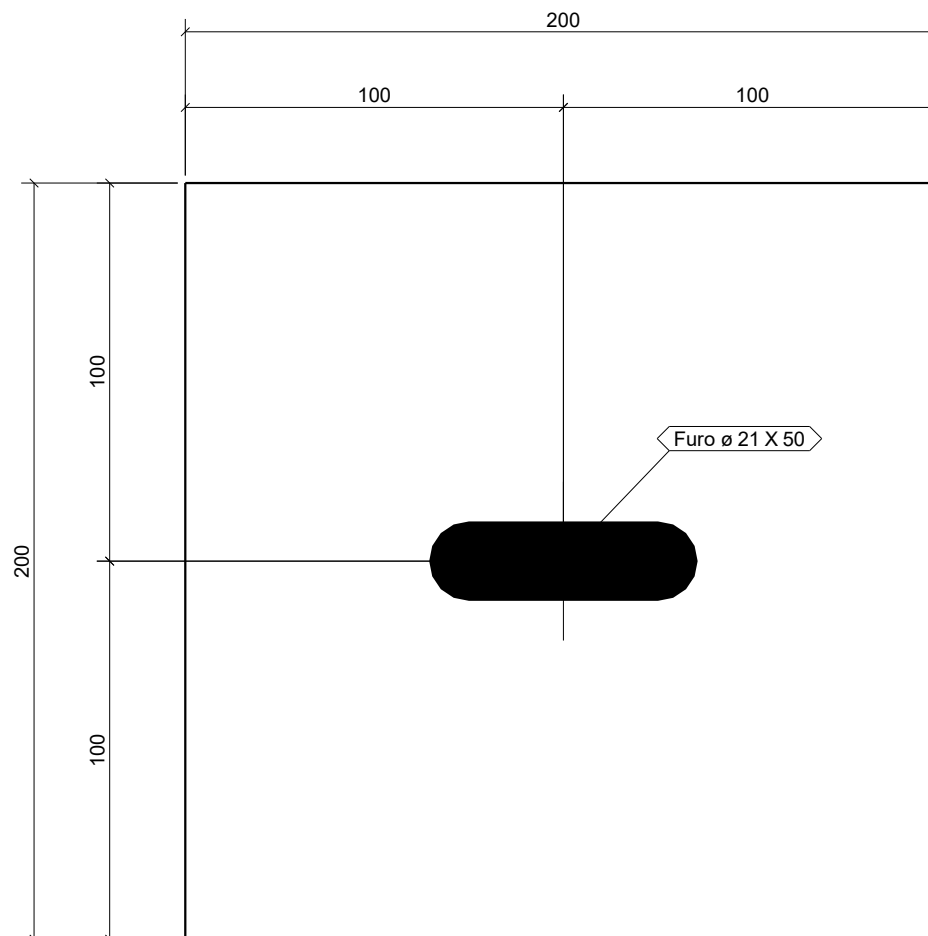

| INSTRUÇÕES P/ PLOTAGEM | |
|------------------------|-----------|
| COR | ESPESSURA |
| RED | 0,1 |
| YELLOW | 0,2 |
| GREEN | 0,3 |
| CYAN | 0,4 |
| BLUE | 0,5 |
| MAGENTA | 0,6 |
| WHITE | 0,1 |

| 1 | 00 | EMISSÃO INICIAL | | | | | 28/06/21 |
|---|------------|----------------------|------|----------------------------------|--------------------|------------------|-----------------|
| ITEM | MARCA REV. | DESCRIÇÃO DA REVISÃO | | | | | DATA DA REVISÃO |
| 8 | CH10X200 | A572-GR.50 | 4 | 200 | 0.1 m ² | 2.98 kg | |
| MARCA | PERFIL | AÇO | QTD. | COMPR. | AREA | PESO (Kg) | |
| LISTA DE MATERIAL | | | | | TOTAL | 0 m ² | 11.93 kg |
|  | | Cliente: | | ARIA EMPREENDIMENTO SUSTENTÁVEIS | | W [8] | |
| | | Projeto: | | PASSARELA TRECHO 02 | | | |
| | | Contrato No.: | | 21060 | Revisão Pos.: | | 00 |
| | | Desenho: | | G.A.C. | Revisão data: | | 28/06/21 |
| Data Desenho: | | 28/06/21 | | | | | |

| | |
|------|-------------|
| Qty. | No conjunto |
| 40 | TL3 |

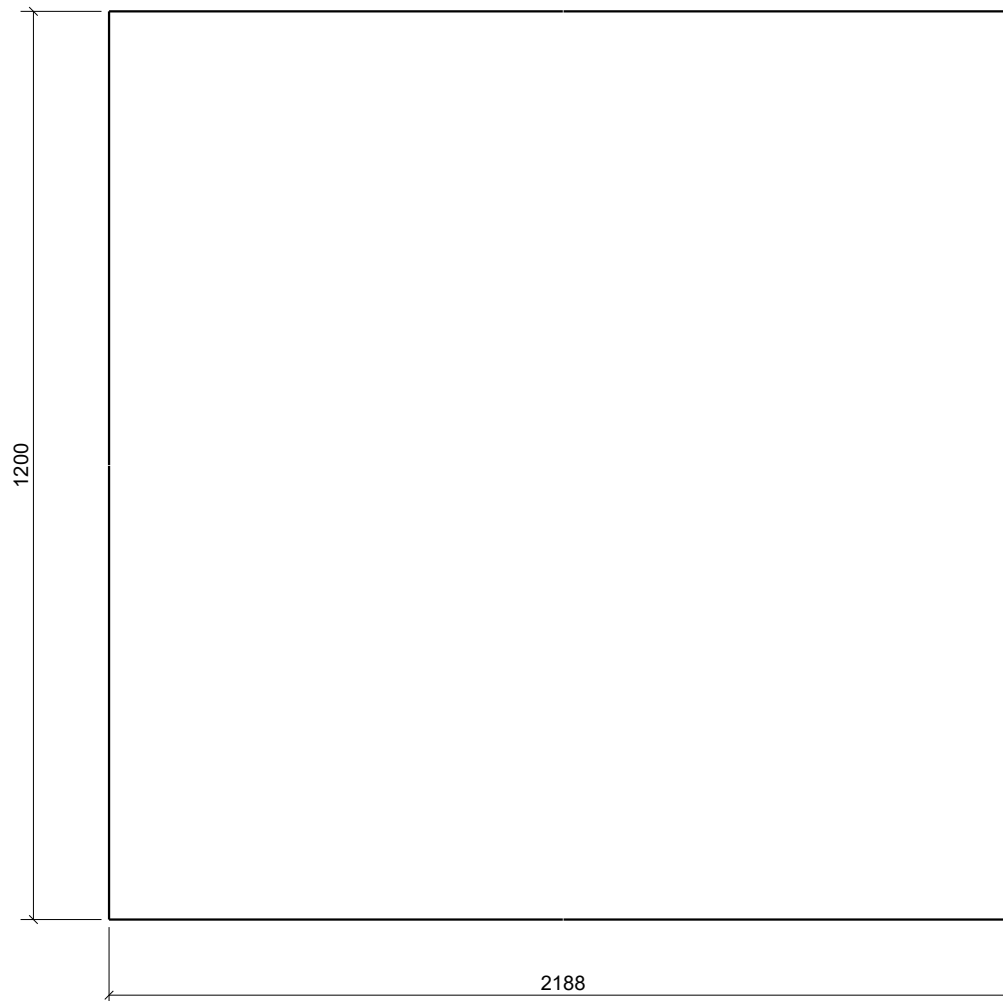

| INSTRUÇÕES P/ PLOTAGEM | |
|------------------------|-----------|
| COR | ESPESSURA |
| RED | 0,1 |
| YELLOW | 0,2 |
| GREEN | 0,3 |
| CYAN | 0,4 |
| BLUE | 0,5 |
| MAGENTA | 0,6 |
| WHITE | 0,1 |

| 1 | 00 | EMISSÃO INICIAL | | | | | 28/06/21 |
|---|------------|---|------|------------------------|--------------------|--------------------|-----------------|
| ITEM | MARCA REV. | DESCRIÇÃO DA REVISÃO | | | | | DATA DA REVISÃO |
| 9 | CH3X1200 | TELA_M50X50X3 | 40 | 2188 | 5.3 m ² | 61.83 kg | |
| MARCA | PERFIL | AÇO | QTD. | COMPR. | AREA | PESO (Kg) | |
| LISTA DE MATERIAL | | | | | TOTAL | 211 m ² | 2473.32 kg |
|  | | Cliente: ARIA EMPREENDIMENTO SUSTENTÁVEIS | | | W [9] | | |
| | | Projeto: PASSARELA TRECHO 02 | | | | | |
| | | Contrato No.: 21060 | | Revisão Pos.: 00 | | | |
| | | Desenho: G.A.C. | | Revisão data: 28/06/21 | | | |
| Data Desenho: 28/06/21 | | | | | | | |

| | |
|------|-------------|
| Qty. | No conjunto |
| 4 | TL2 |

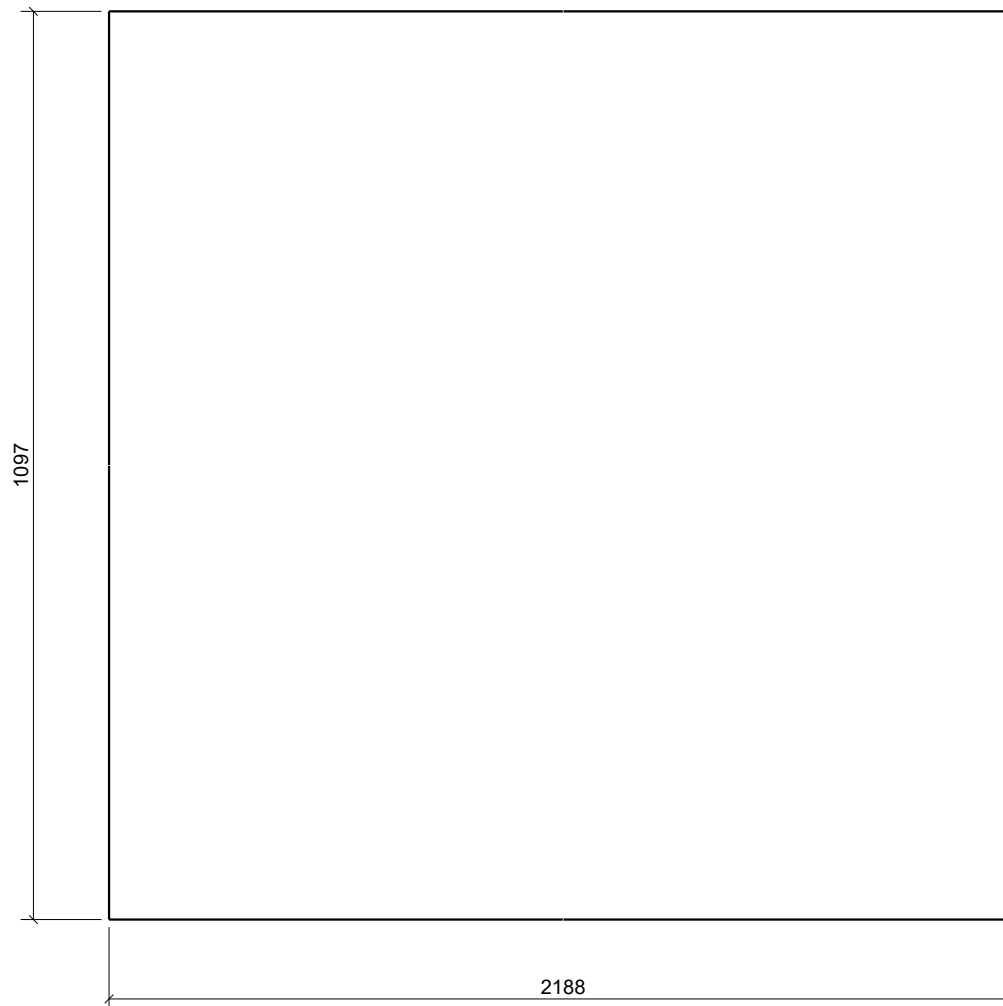

| INSTRUÇÕES P/ PLOTAGEM | |
|------------------------|-----------|
| COR | ESPESSURA |
| RED | 0,1 |
| YELLOW | 0,2 |
| GREEN | 0,3 |
| CYAN | 0,4 |
| BLUE | 0,5 |
| MAGENTA | 0,6 |
| WHITE | 0,1 |

| 1 | 00 | EMISSÃO INICIAL | | | | | 28/06/21 |
|---|------------|---|------|------------------------|--------------------|-------------------|-----------------|
| ITEM | MARCA REV. | DESCRIÇÃO DA REVISÃO | | | | | DATA DA REVISÃO |
| 10 | CH3X1097 | TELA_M50X50X3 | 4 | 2188 | 4.8 m ² | 56.55 kg | |
| MARCA | PERFIL | AÇO | QTD. | COMPR. | AREA | PESO (Kg) | |
| LISTA DE MATERIAL | | | | | TOTAL | 19 m ² | 226.21 kg |
|  | | Cliente: ARIA EMPREENDIMENTO SUSTENTÁVEIS | | | W [10] | | |
| | | Projeto: PASSARELA TRECHO 02 | | | | | |
| | | Contrato No.: 21060 | | Revisão Pos.: 00 | | | |
| | | Desenho: G.A.C. | | Revisão data: 28/06/21 | | | |
| Data Desenho: 28/06/21 | | | | | | | |

| | |
|------|-------------|
| Qty. | No conjunto |
| 22 | TL1 |

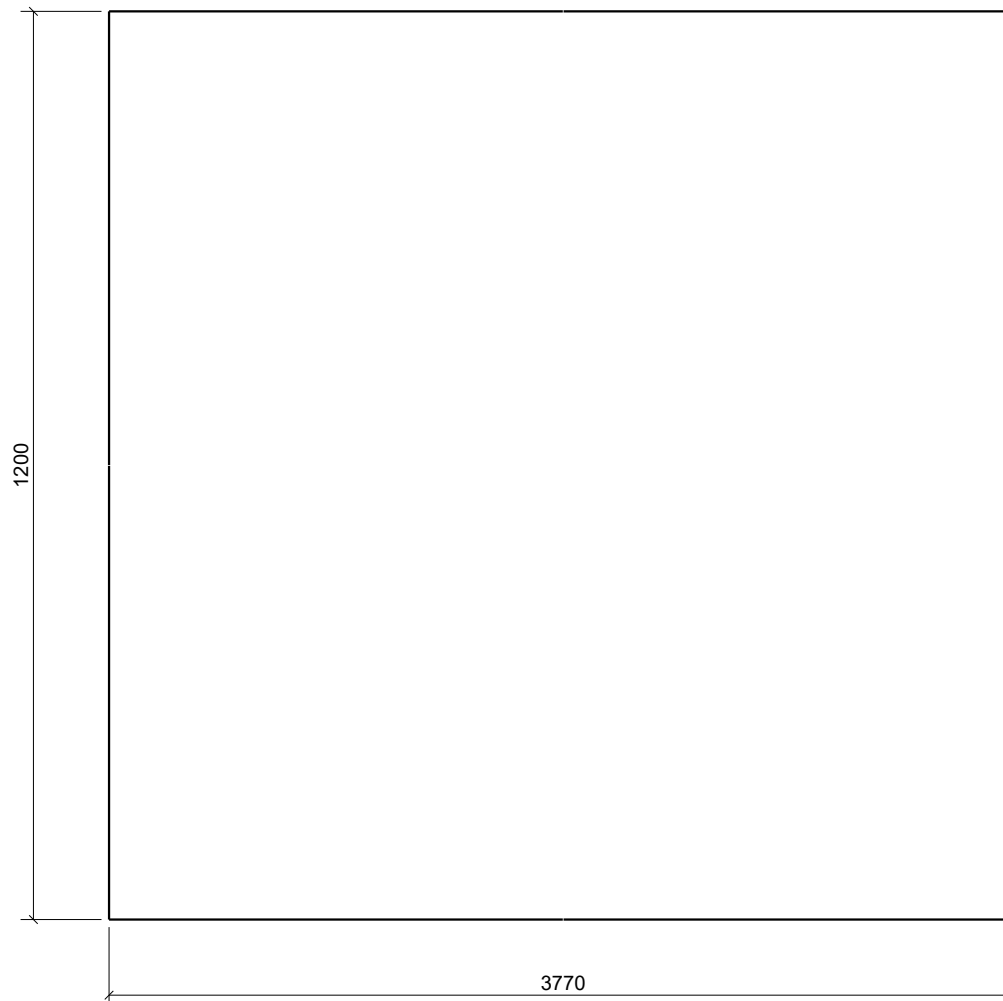

| INSTRUÇÕES P/ PLOTAGEM | |
|------------------------|-----------|
| COR | ESPESSURA |
| RED | 0,1 |
| YELLOW | 0,2 |
| GREEN | 0,3 |
| CYAN | 0,4 |
| BLUE | 0,5 |
| MAGENTA | 0,6 |
| WHITE | 0,1 |

| 1 | 00 | EMISSÃO INICIAL | | | | 28/06/21 | | | |
|-------------------|------------|----------------------|------|----------------------------------|--------------------|--------------------|------------|----------|--|
| ITEM | MARCA REV. | DESCRIÇÃO DA REVISÃO | | | | DATA DA REVISÃO | | | |
| 11 | CH3X1200 | TELA_M50X50X3 | 22 | 3770 | 9.1 m ² | 106.54 | kg | | |
| MARCA | PERFIL | AÇO | QTD. | COMPR. | AREA | PESO (Kg) | | | |
| LISTA DE MATERIAL | | | | | TOTAL | 200 m ² | 2343.88 kg | | |
| | | Cliente: | | ARIA EMPREENDIMENTO SUSTENTÁVEIS | | W [11] | | | |
| | | Projeto: | | PASSARELA TRECHO 02 | | | | | |
| | | Contrato No.: | | 21060 | | Revisão Pos.: | | 00 | |
| | | Desenho: | | G.A.C. | | Revisão data: | | 28/06/21 | |
| Data Desenho: | | 28/06/21 | | | | | | | |

| | |
|------|-------------|
| Qtd. | No conjunto |
| 88 | GC1 |



980



980

| INSTRUÇÕES P/ PLOTAGEM | |
|------------------------|-----------|
| COR | ESPESSURA |
| RED | 0,1 |
| YELLOW | 0,2 |
| GREEN | 0,3 |
| CYAN | 0,4 |
| BLUE | 0,5 |
| MAGENTA | 0,6 |
| WHITE | 0,1 |

| 1 | 00 | EMISSÃO INICIAL | | | | | 28/06/21 |
|---|------------|---|------|------------------------|--------------------|-------------------|-----------------|
| ITEM | MARCA REV. | DESCRIÇÃO DA REVISÃO | | | | | DATA DA REVISÃO |
| 12 | TQ80X2.65 | A36 | 88 | 980 | 0.3 m ² | 6.31 kg | |
| MARCA | PERFIL | AÇO | QTD. | COMPR. | AREA | PESO (Kg) | |
| LISTA DE MATERIAL | | | | | TOTAL | 28 m ² | 555.07 kg |
|  | | Cliente: ARIA EMPREENDIMENTO SUSTENTÁVEIS | | | W [12] | | |
| | | Projeto: PASSARELA TRECHO 02 | | | | | |
| | | Contrato No.: 21060 | | Revisão Pos.: 00 | | | |
| | | Desenho: G.A.C. | | Revisão data: 28/06/21 | | | |
| Data Desenho: 28/06/21 | | | | | | | |

| | |
|------|-------------|
| Qtd. | No conjunto |
| 20 | V5 |
| 2 | V2 |

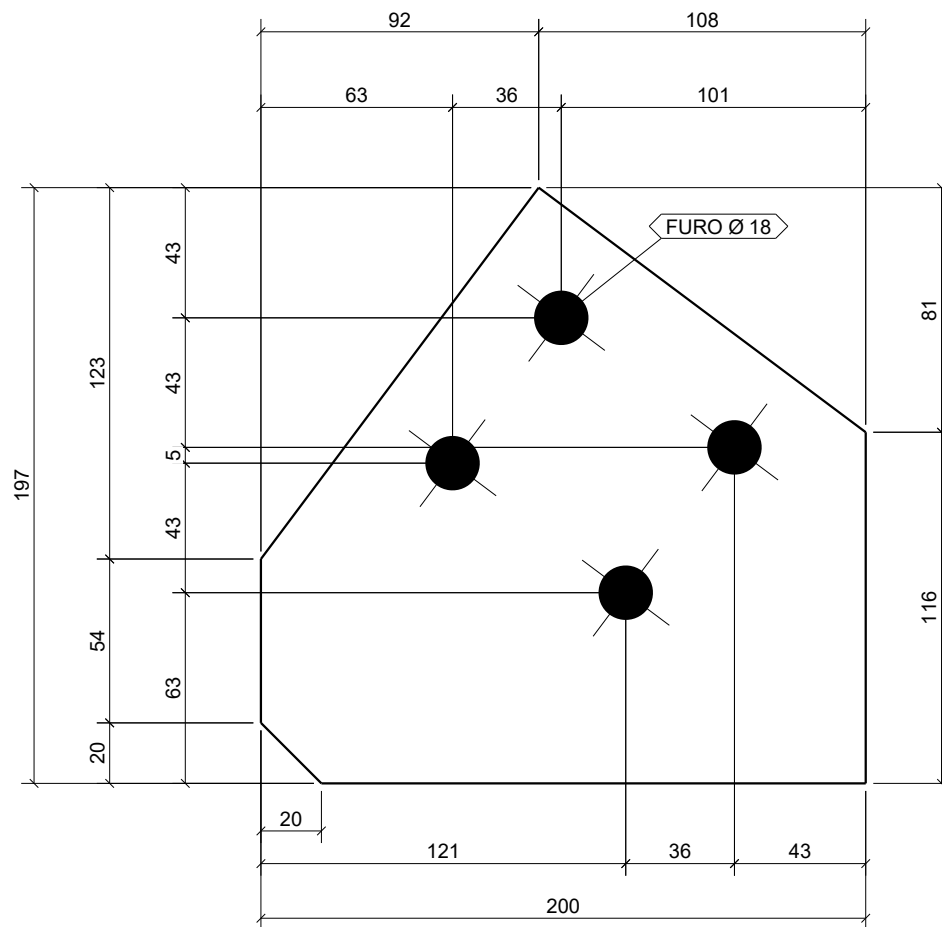

| INSTRUÇÕES P/ PLOTAGEM | |
|------------------------|-----------|
| COR | ESPESSURA |
| RED | 0,1 |
| YELLOW | 0,2 |
| GREEN | 0,3 |
| CYAN | 0,4 |
| BLUE | 0,5 |
| MAGENTA | 0,6 |
| WHITE | 0,1 |

| 1 | 00 | EMISSÃO INICIAL | | | | | 28/06/21 |
|---|------------|---|------|------------------------|--------------------|------------------|-----------------|
| ITEM | MARCA REV. | DESCRIÇÃO DA REVISÃO | | | | | DATA DA REVISÃO |
| 13 | CH8X197 | A36 | 22 | 200 | 0.1 m ² | 1.83 kg | |
| MARCA | PERFIL | AÇO | QTD. | COMPR. | AREA | PESO (Kg) | |
| LISTA DE MATERIAL | | | | | TOTAL | 1 m ² | 40.30 kg |
|  | | Cliente: ARIA EMPREENDIMENTO SUSTENTÁVEIS | | | W [13] | | |
| | | Projeto: PASSARELA TRECHO 02 | | | | | |
| | | Contrato No.: 21060 | | Revisão Pos.: 00 | | | |
| | | Desenho: G.A.C. | | Revisão data: 28/06/21 | | | |
| Data Desenho: 28/06/21 | | | | | | | |

| Qty. | No conjunto |
|------|-------------|
| 1 | TRE6 |
| 1 | TRE5 |
| 1 | TRE2 |
| 1 | TRE1 |

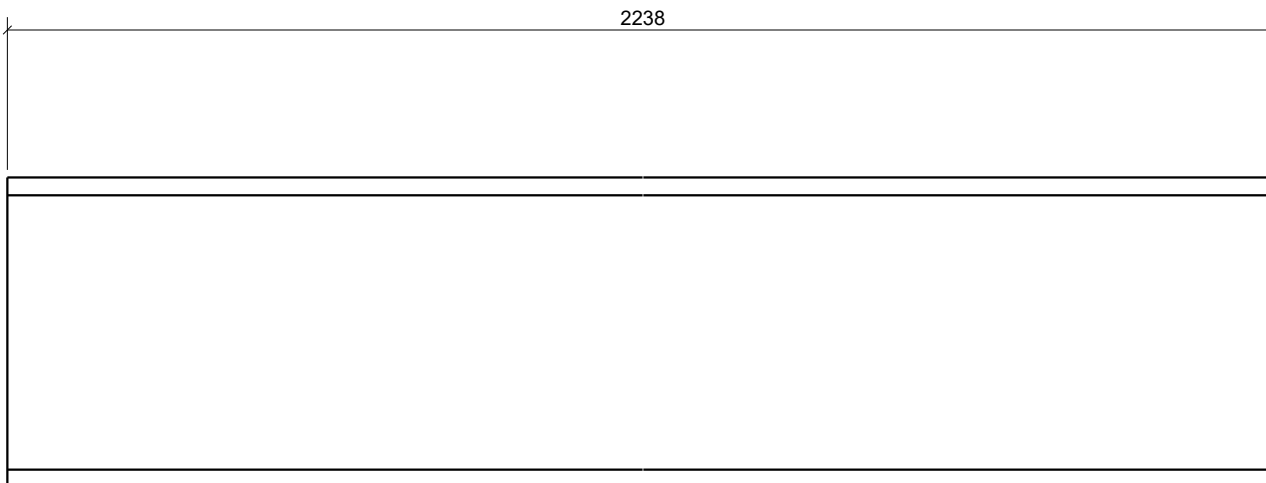
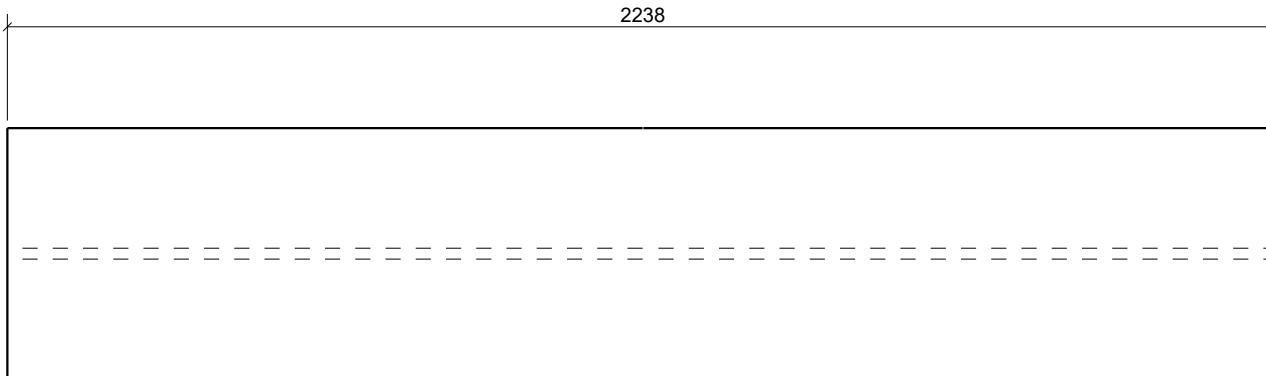

| INSTRUÇÕES P/ PLOTAGEM | |
|------------------------|-----------|
| COR | ESPESSURA |
| RED | 0,1 |
| YELLOW | 0,2 |
| GREEN | 0,3 |
| CYAN | 0,4 |
| BLUE | 0,5 |
| MAGENTA | 0,6 |
| WHITE | 0,1 |

| | | | | | | | |
|---|------------|----------------------|----------------------------------|---------------|--------------------|----------------------------|-----------------|
| 1 | 00 | EMISSÃO INICIAL | | | | | 28/06/21 |
| ITEM | MARCA REV. | DESCRIÇÃO DA REVISÃO | | | | | DATA DA REVISÃO |
| 16 | W200X41.7 | A572-GR.50 | 4 | 2238 | 2.3 m ² | 93.99 kg | |
| MARCA | PERFIL | AÇO | QTD. | COMPR. | AREA | PESO (Kg) | |
| LISTA DE MATERIAL | | | | | TOTAL | 9 m ² 375.96 kg | |
|  | | Cliente: | ARIA EMPREENDIMENTO SUSTENTÁVEIS | | | W [16] | |
| | | Projeto: | PASSARELA TRECHO 02 | | | | |
| | | Contrato No.: | 21060 | Revisão Pos.: | 00 | | |
| | | Desenho: | G.A.C. | Revisão data: | 28/06/21 | | |
| Data Desenho: | 28/06/21 | | | | | | |

| Qtd. | No conjunto |
|------|-------------|
| 1 | TRE6 |
| 1 | TRE5 |
| 1 | TRE2 |
| 1 | TRE1 |

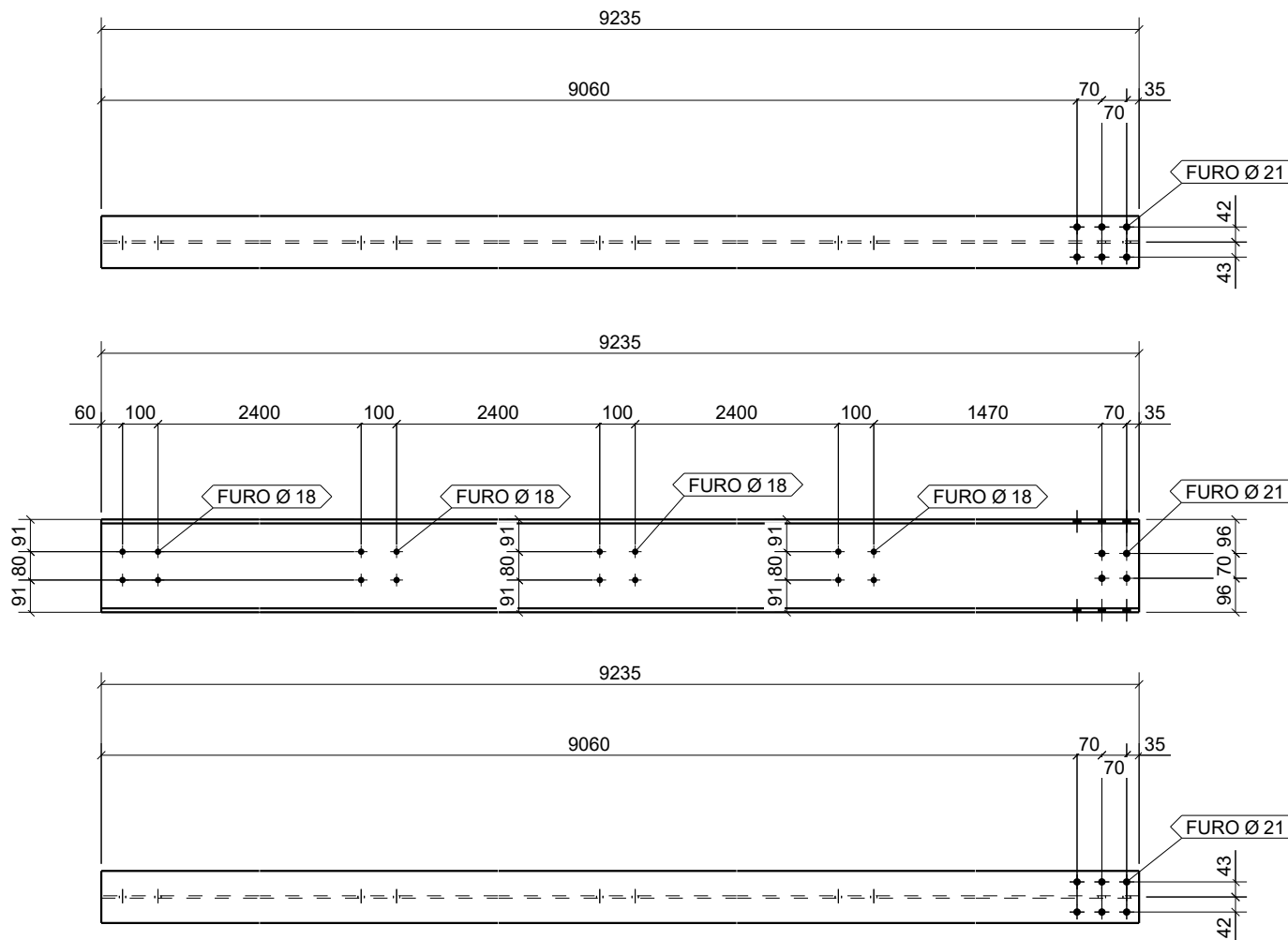

| INSTRUÇÕES P/ PLOTAGEM | |
|------------------------|-----------|
| COR | ESPESSURA |
| RED | 0,1 |
| YELLOW | 0,2 |
| GREEN | 0,3 |
| CYAN | 0,4 |
| BLUE | 0,5 |
| MAGENTA | 0,6 |
| WHITE | 0,1 |

| | | | | | | | |
|---|------------|---|------|------------------------|---------------------|------------------------------|-----------------|
| 1 | 00 | EMISSÃO INICIAL | | | | | 28/06/21 |
| ITEM | MARCA REV. | DESCRIÇÃO DA REVISÃO | | | | | DATA DA REVISÃO |
| 17 | W250X38.5 | A572-GR.50 | 4 | 9235 | 10.0 m ² | 359.57 kg | |
| MARCA | PERFIL | AÇO | QTD. | COMPR. | AREA | PESO (Kg) | |
| LISTA DE MATERIAL | | | | | TOTAL | 40 m ² 1438.30 kg | |
|  | | Cliente: ARIA EMPREENDIMENTO SUSTENTÁVEIS | | | W [17] | | |
| | | Projeto: PASSARELA TRECHO 02 | | | | | |
| | | Contrato No.: 21060 | | Revisão Pos.: 00 | | | |
| | | Desenho: G.A.C. | | Revisão data: 28/06/21 | | | |
| Data Desenho: 28/06/21 | | | | | | | |

| | |
|------|-------------|
| Qty. | No conjunto |
| 1 | TRE2 |
| 1 | TRE1 |

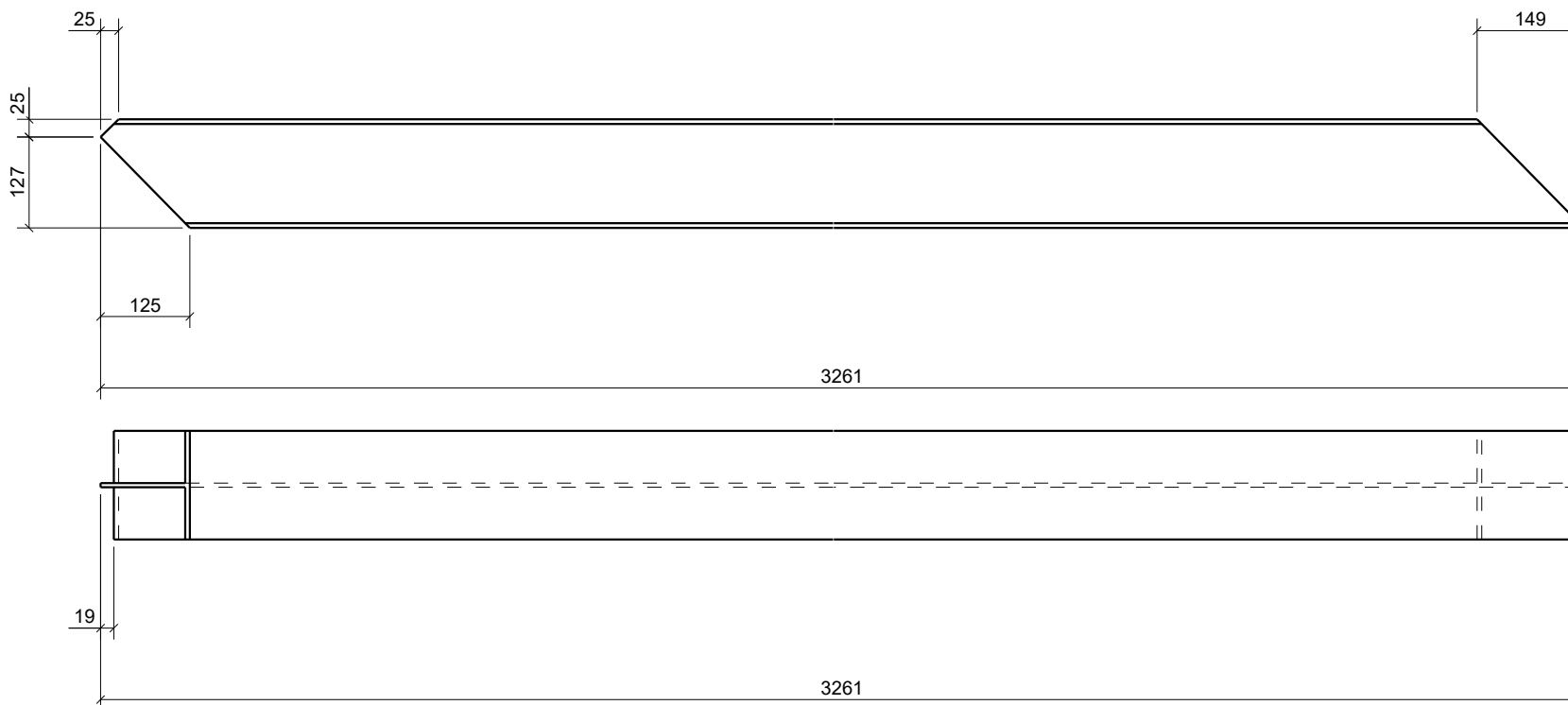

| INSTRUÇÕES P/ PLOTAGEM | |
|------------------------|-----------|
| COR | ESPESSURA |
| RED | 0,1 |
| YELLOW | 0,2 |
| GREEN | 0,3 |
| CYAN | 0,4 |
| BLUE | 0,5 |
| MAGENTA | 0,6 |
| WHITE | 0,1 |

| | | | | | | | |
|---|------------|----------------------|----------------------------------|---------------|--------------------|----------------------------|-----------------|
| 1 | 00 | EMISSÃO INICIAL | | | | | 28/06/21 |
| ITEM | MARCA REV. | DESCRIÇÃO DA REVISÃO | | | | | DATA DA REVISÃO |
| 18 | W150X22.5 | A572-GR.50 | 2 | 3261 | 2.9 m ² | 74.24 kg | |
| MARCA | PERFIL | AÇO | QTD. | COMPR. | AREA | PESO (Kg) | |
| LISTA DE MATERIAL | | | | | TOTAL | 6 m ² 148.48 kg | |
|  | | Cliente: | ARIA EMPREENDIMENTO SUSTENTÁVEIS | | | W [18] | |
| | | Projeto: | PASSARELA TRECHO 02 | | | | |
| | | Contrato No.: | 21060 | Revisão Pos.: | 00 | | |
| | | Desenho: | G.A.C. | Revisão data: | 28/06/21 | | |
| Data Desenho: | 28/06/21 | | | | | | |

| Qty. | No conjunto |
|------|-------------|
| 2 | TRE6 |
| 2 | TRE5 |
| 3 | TRE4 |
| 3 | TRE3 |
| 2 | TRE2 |
| 2 | TRE1 |

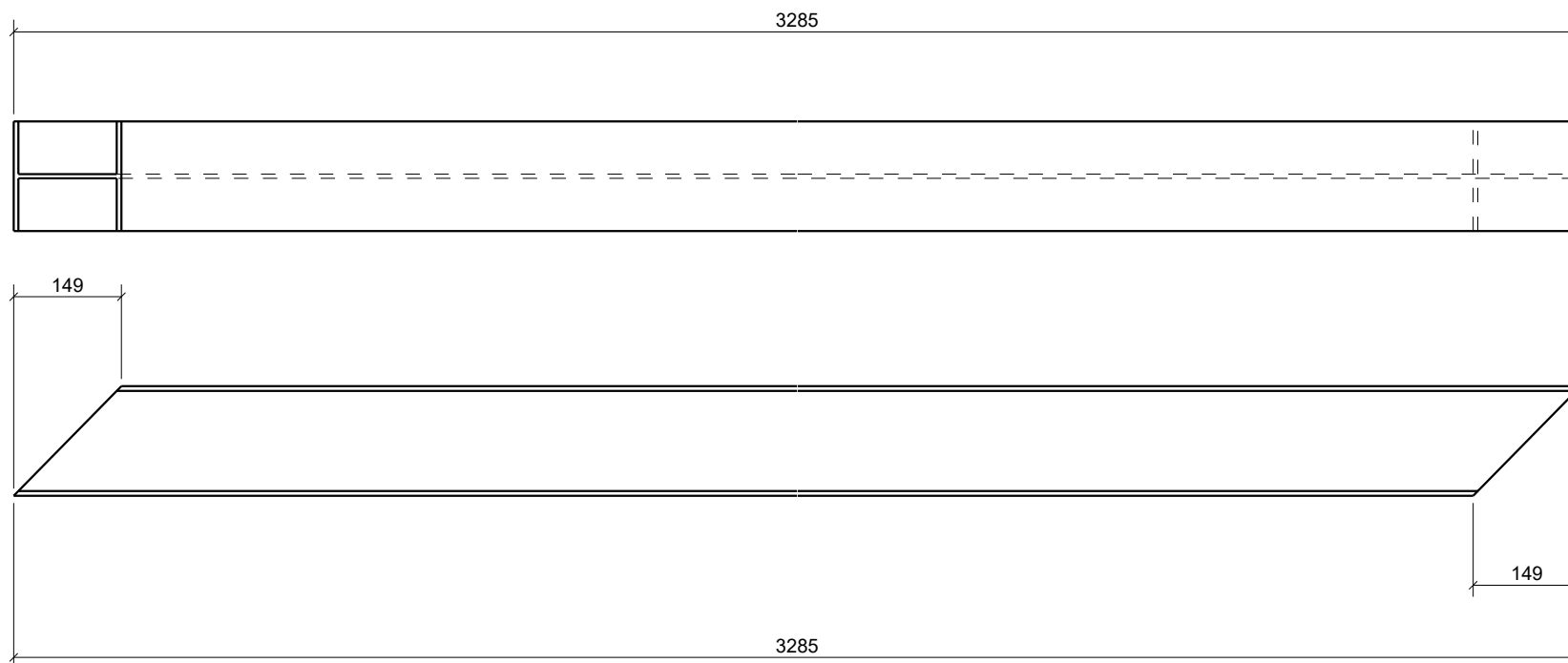

| INSTRUÇÕES P/ PLOTAGEM | |
|------------------------|-----------|
| COR | ESPESSURA |
| RED | 0,1 |
| YELLOW | 0,2 |
| GREEN | 0,3 |
| CYAN | 0,4 |
| BLUE | 0,5 |
| MAGENTA | 0,6 |
| WHITE | 0,1 |

| 1 | 00 | EMISSÃO INICIAL | | | | | 28/06/21 |
|---|------------|----------------------|----------------------------------|---------------|--------------------|-------------------|-----------------|
| ITEM | MARCA REV. | DESCRIÇÃO DA REVISÃO | | | | | DATA DA REVISÃO |
| 19 | W150X22.5 | A572-GR.50 | 14 | 3285 | 2.9 m ² | 74.79 kg | |
| MARCA | PERFIL | AÇO | QTD. | COMPR. | AREA | PESO (Kg) | |
| LISTA DE MATERIAL | | | | | TOTAL | 40 m ² | 1047.11 kg |
|  | | Cliente: | ARIA EMPREENDIMENTO SUSTENTÁVEIS | | | W [19] | |
| | | Projeto: | PASSARELA TRECHO 02 | | | | |
| | | Contrato No.: | 21060 | Revisão Pos.: | 00 | | |
| | | Desenho: | G.A.C. | Revisão data: | 28/06/21 | | |
| Data Desenho: | 28/06/21 | | | | | | |

| Qtd. | No conjunto |
|------|-------------|
| 1 | TRE2 |
| 1 | TRE1 |

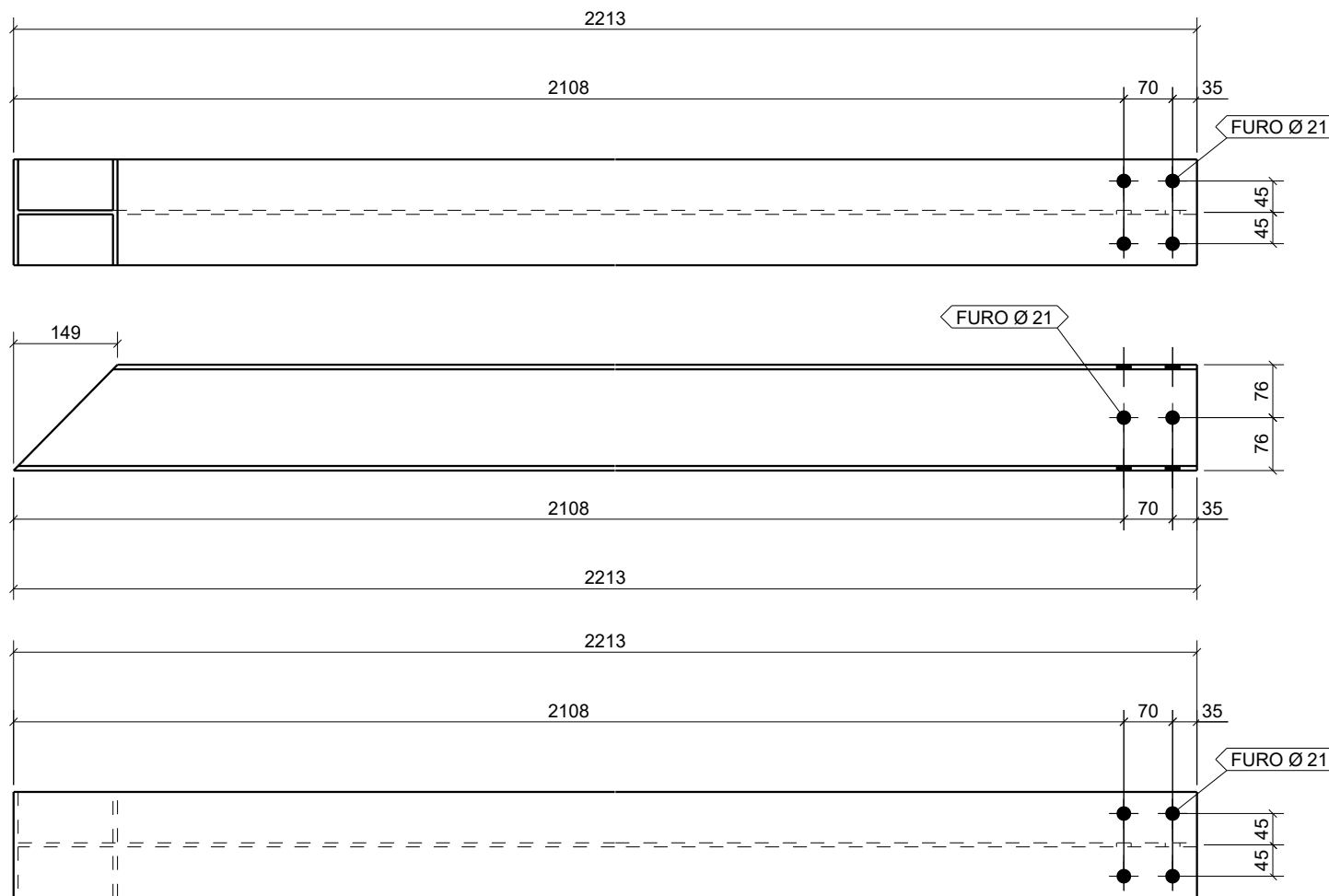

| INSTRUÇÕES P/ PLOTAGEM | |
|------------------------|-----------|
| COR | ESPESSURA |
| RED | 0,1 |
| YELLOW | 0,2 |
| GREEN | 0,3 |
| CYAN | 0,4 |
| BLUE | 0,5 |
| MAGENTA | 0,6 |
| WHITE | 0,1 |

| | | | | | | | |
|---|------------|---|------|------------------------|--------------------|----------------------------|-----------------|
| 1 | 00 | EMISSÃO INICIAL | | | | | 28/06/21 |
| ITEM | MARCA REV. | DESCRIÇÃO DA REVISÃO | | | | | DATA DA REVISÃO |
| 20 | W150X22.5 | A572-GR.50 | 2 | 2213 | 1.9 m ² | 50.37 kg | |
| MARCA | PERFIL | AÇO | QTD. | COMPR. | AREA | PESO (Kg) | |
| LISTA DE MATERIAL | | | | | TOTAL | 4 m ² 100.75 kg | |
|  | | Cliente: ARIA EMPREENDIMENTO SUSTENTÁVEIS | | | W [20] | | |
| | | Projeto: PASSARELA TRECHO 02 | | | | | |
| | | Contrato No.: 21060 | | Revisão Pos.: 00 | | | |
| | | Desenho: G.A.C. | | Revisão data: 28/06/21 | | | |
| Data Desenho: 28/06/21 | | | | | | | |

| Qty. | No conjunto |
|------|-------------|
| 1 | TRE4 |
| 1 | TRE3 |

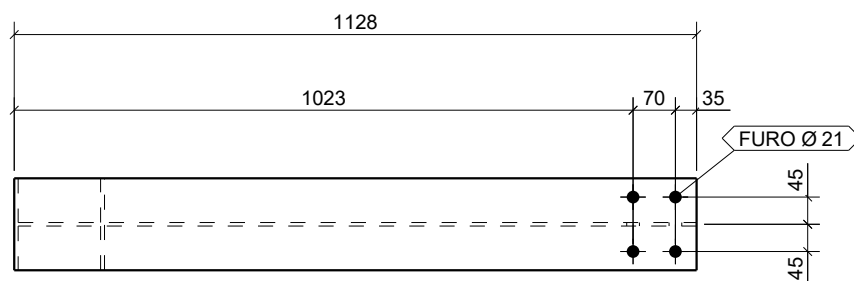
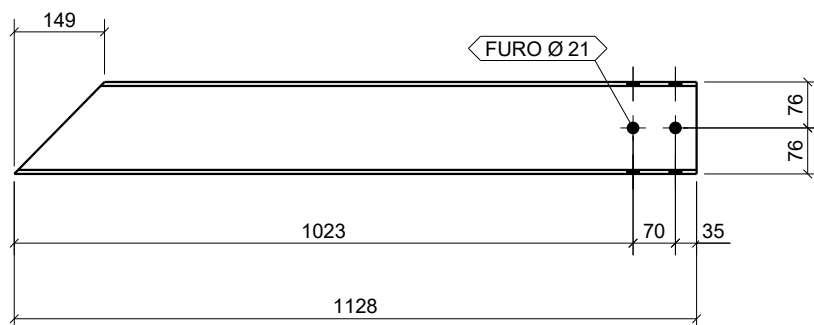
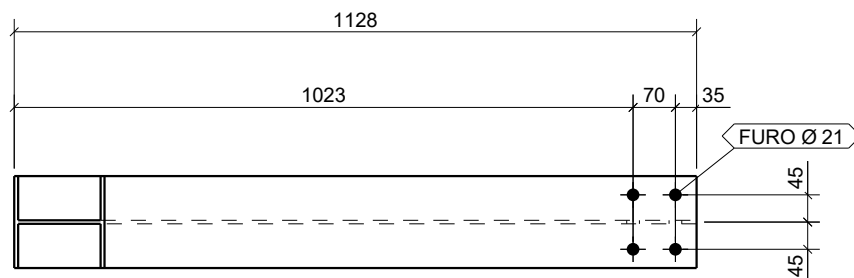

| INSTRUÇÕES P/ PLOTAGEM | |
|------------------------|-----------|
| COR | ESPESSURA |
| RED | 0,1 |
| YELLOW | 0,2 |
| GREEN | 0,3 |
| CYAN | 0,4 |
| BLUE | 0,5 |
| MAGENTA | 0,6 |
| WHITE | 0,1 |

| | | | | | | | |
|---|------------|---|------|------------------------|--------------------|---------------------------|-----------------|
| 1 | 00 | EMISSÃO INICIAL | | | | | 28/06/21 |
| ITEM | MARCA REV. | DESCRIÇÃO DA REVISÃO | | | | | DATA DA REVISÃO |
| 21 | W150X22.5 | A572-GR.50 | 2 | 1128 | 1.0 m ² | 25.68 kg | |
| MARCA | PERFIL | AÇO | QTD. | COMPR. | AREA | PESO (Kg) | |
| LISTA DE MATERIAL | | | | | TOTAL | 2 m ² 51.35 kg | |
|  | | Cliente: ARIA EMPREENDIMENTO SUSTENTÁVEIS | | | W [21] | | |
| | | Projeto: PASSARELA TRECHO 02 | | | | | |
| | | Contrato No.: 21060 | | Revisão Pos.: 00 | | | |
| | | Desenho: G.A.C. | | Revisão data: 28/06/21 | | | |
| Data Desenho: 28/06/21 | | | | | | | |

| Qty. | No conjunto |
|------|-------------|
| 1 | TRE6 |
| 1 | TRE5 |

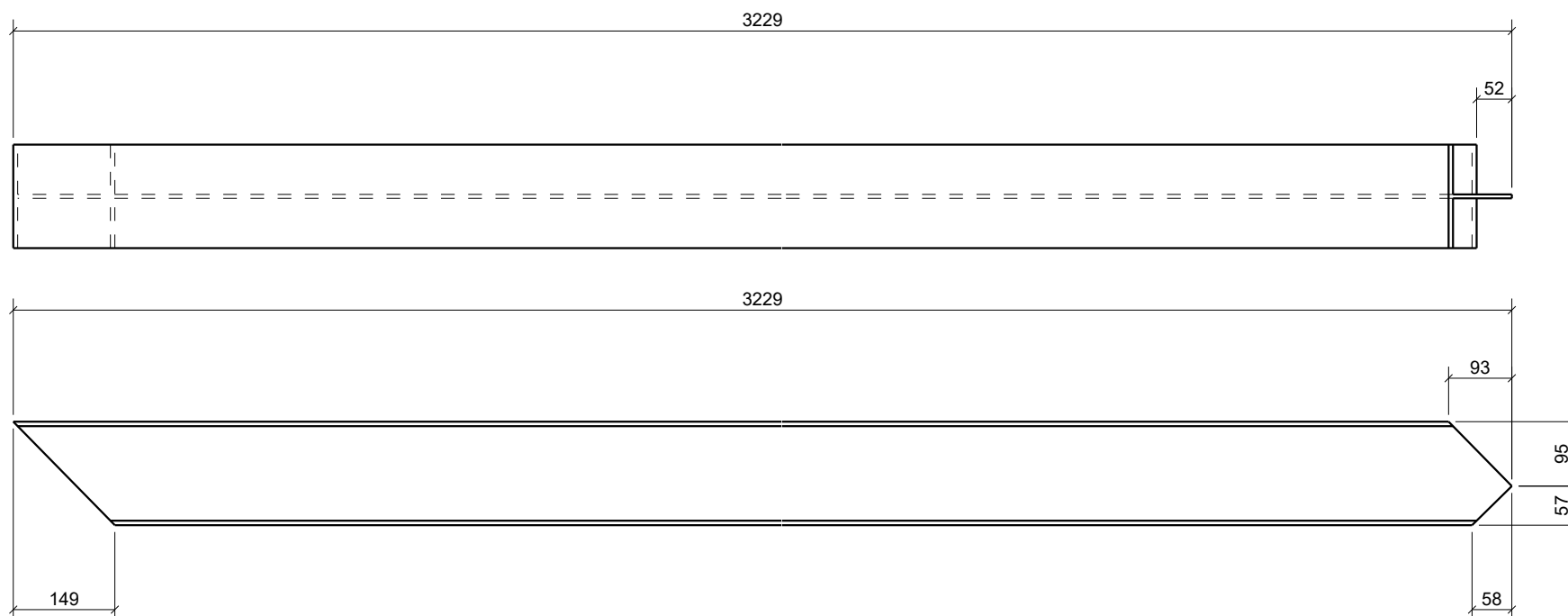

| INSTRUÇÕES P/ PLOTAGEM | |
|------------------------|-----------|
| COR | ESPESSURA |
| RED | 0,1 |
| YELLOW | 0,2 |
| GREEN | 0,3 |
| CYAN | 0,4 |
| BLUE | 0,5 |
| MAGENTA | 0,6 |
| WHITE | 0,1 |

| 1 | 00 | EMISSÃO INICIAL | | | | | 28/06/21 | |
|---|------------|----------------------|------|----------------------------------|--------------------|------------------|-----------------|----------|
| ITEM | MARCA REV. | DESCRIÇÃO DA REVISÃO | | | | | DATA DA REVISÃO | |
| 22 | W150X22.5 | A572-GR.50 | 2 | 3229 | 2.8 m ² | 73.51 | kg | |
| MARCA | PERFIL | AÇO | QTD. | COMPR. | AREA | PESO (Kg) | | |
| LISTA DE MATERIAL | | | | | TOTAL | 6 m ² | 147.02 kg | |
|  | | Cliente: | | ARIA EMPREENDIMENTO SUSTENTÁVEIS | | | W [22] | |
| | | Projeto: | | PASSARELA TRECHO 02 | | | | |
| | | Contrato No.: | | 21060 | | Revisão Pos.: | | 00 |
| | | Desenho: | | G.A.C. | | Revisão data: | | 28/06/21 |
| Data Desenho: | | 28/06/21 | | | | | | |

| | |
|------|-------------|
| Qtd. | No conjunto |
| 1 | TRE4 |
| 1 | TRE3 |

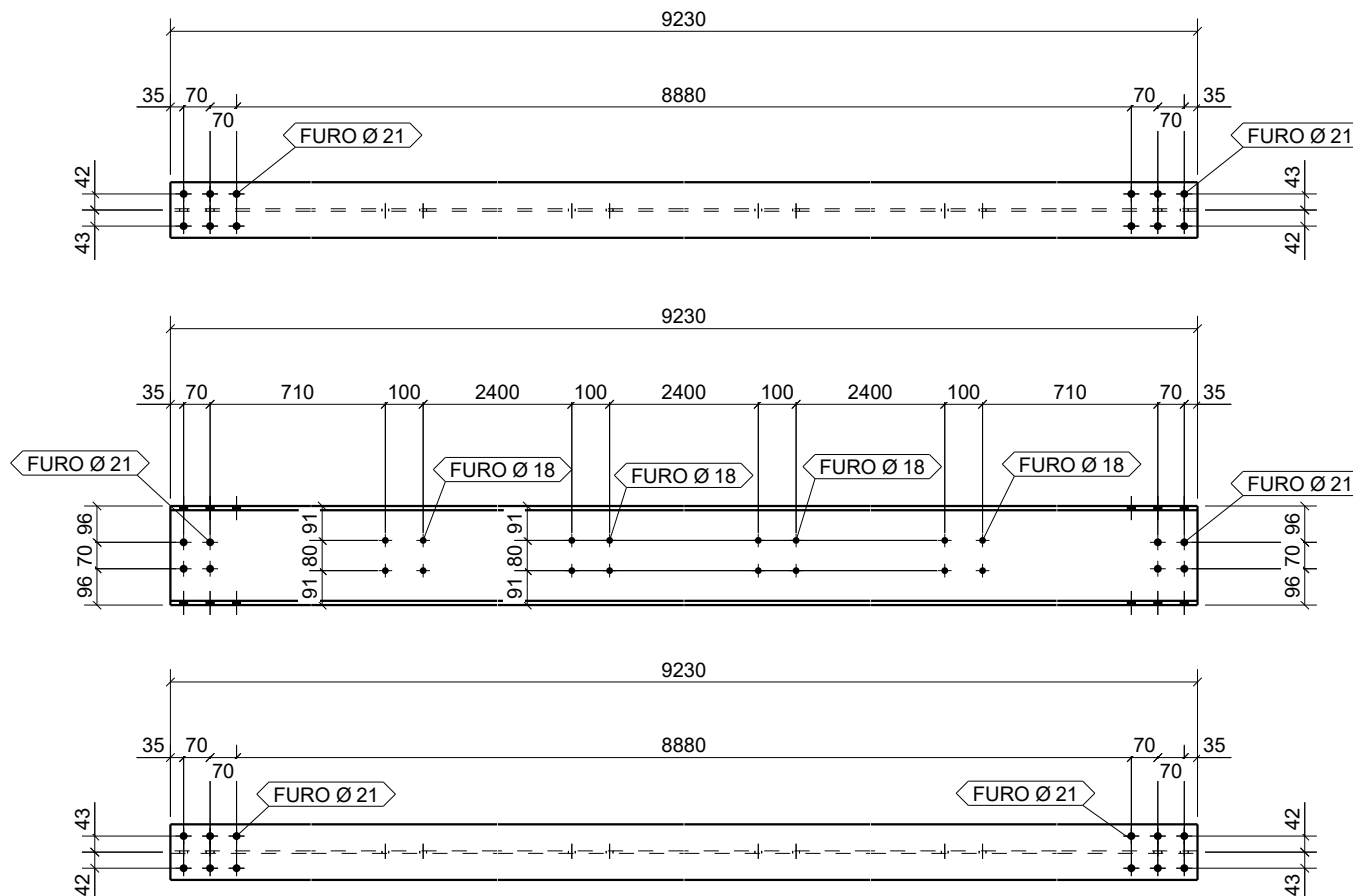

| INSTRUÇÕES P/ PLOTAGEM | |
|------------------------|-----------|
| COR | ESPESSURA |
| RED | 0,1 |
| YELLOW | 0,2 |
| GREEN | 0,3 |
| CYAN | 0,4 |
| BLUE | 0,5 |
| MAGENTA | 0,6 |
| WHITE | 0,1 |

| | | | | | | | |
|---|------------|---|------|------------------------|---------------------|-------------------|-----------------|
| 1 | 00 | EMISSÃO INICIAL | | | | | 28/06/21 |
| ITEM | MARCA REV. | DESCRIÇÃO DA REVISÃO | | | | | DATA DA REVISÃO |
| 23 | W250X38.5 | A572-GR.50 | 2 | 9230 | 10.0 m ² | 359.38 kg | |
| MARCA | PERFIL | AÇO | QTD. | COMPR. | AREA | PESO (Kg) | |
| LISTA DE MATERIAL | | | | | TOTAL | 20 m ² | 718.76 kg |
|  | | Cliente: ARIA EMPREENDIMENTO SUSTENTÁVEIS | | | W [23] | | |
| | | Projeto: PASSARELA TRECHO 02 | | | | | |
| | | Contrato No.: 21060 | | Revisão Pos.: 00 | | | |
| | | Desenho: G.A.C. | | Revisão data: 28/06/21 | | | |
| Data Desenho: 28/06/21 | | | | | | | |

| Qty. | No conjunto |
|------|-------------|
| 1 | TRE4 |
| 1 | TRE3 |

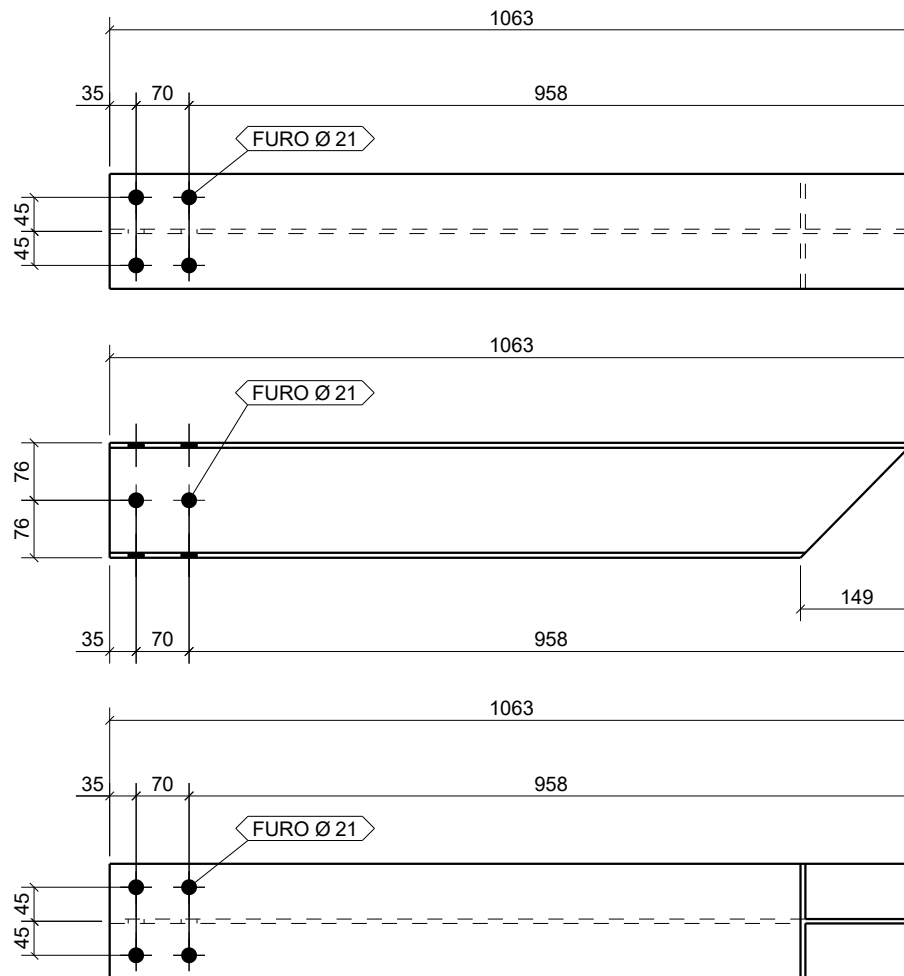

| INSTRUÇÕES P/ PLOTAGEM | |
|------------------------|-----------|
| COR | ESPESSURA |
| RED | 0,1 |
| YELLOW | 0,2 |
| GREEN | 0,3 |
| CYAN | 0,4 |
| BLUE | 0,5 |
| MAGENTA | 0,6 |
| WHITE | 0,1 |

| | | | | | | | | |
|---|------------|---|------|------------------------|--------------------|------------------|-----------------|--|
| 1 | 00 | EMISSÃO INICIAL | | | | | 28/06/21 | |
| ITEM | MARCA REV. | DESCRIÇÃO DA REVISÃO | | | | | DATA DA REVISÃO | |
| 24 | W150X22.5 | A572-GR.50 | 2 | 1063 | 0.9 m ² | 24.19 | kg | |
| MARCA | PERFIL | AÇO | QTD. | COMPR. | AREA | PESO (Kg) | | |
| LISTA DE MATERIAL | | | | | TOTAL | 2 m ² | 48.39 kg | |
|  | | Cliente: ARIA EMPREENDIMENTO SUSTENTÁVEIS | | | W [24] | | | |
| | | Projeto: PASSARELA TRECHO 02 | | | | | | |
| | | Contrato No.: 21060 | | Revisão Pos.: 00 | | | | |
| | | Desenho: G.A.C. | | Revisão data: 28/06/21 | | | | |
| Data Desenho: 28/06/21 | | | | | | | | |

| Qtd. | No conjunto |
|------|-------------|
| 1 | TRE6 |
| 1 | TRE5 |

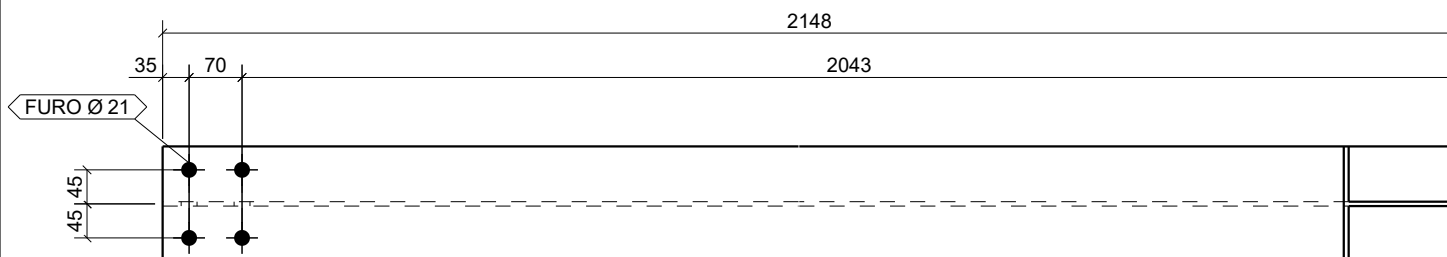
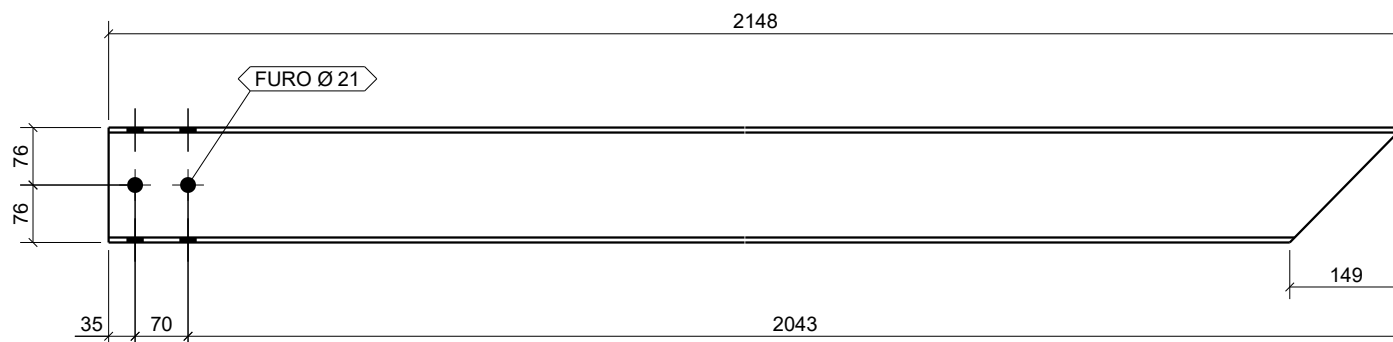
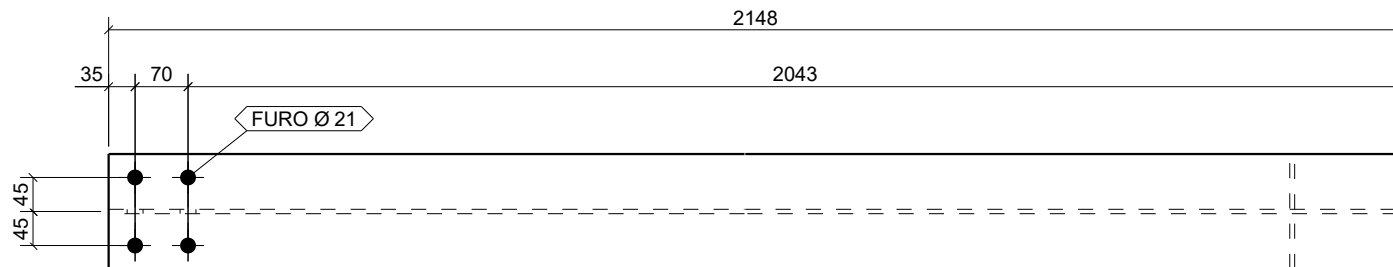

| INSTRUÇÕES P/ PLOTAGEM | |
|------------------------|-----------|
| COR | ESPESSURA |
| RED | 0,1 |
| YELLOW | 0,2 |
| GREEN | 0,3 |
| CYAN | 0,4 |
| BLUE | 0,5 |
| MAGENTA | 0,6 |
| WHITE | 0,1 |

| | | | | | | | |
|---|------------|----------------------|----------------------------------|---------------|--------------------|------------------|----------|
| 1 | 00 | EMISSÃO INICIAL | | | | 28/06/21 | |
| ITEM | MARCA REV. | DESCRIÇÃO DA REVISÃO | | | | DATA DA REVISÃO | |
| 25 | W150X22.5 | A572-GR.50 | 2 | 2148 | 1.9 m ² | 48.89 | kg |
| MARCA | PERFIL | AÇO | QTD. | COMPR. | AREA | PESO (Kg) | |
| LISTA DE MATERIAL | | | | | TOTAL | 4 m ² | 97.78 kg |
|  | | Cliente: | ARIA EMPREENDIMENTO SUSTENTÁVEIS | | | W [25] | |
| | | Projeto: | PASSARELA TRECHO 02 | | | | |
| | | Contrato No.: | 21060 | Revisão Pos.: | 00 | | |
| | | Desenho: | G.A.C. | Revisão data: | 28/06/21 | | |
| Data Desenho: | 28/06/21 | | | | | | |

| Qty. | No conjunto |
|------|-------------|
| 1 | TRE6 |
| 1 | TRE5 |
| 1 | TRE2 |
| 1 | TRE1 |

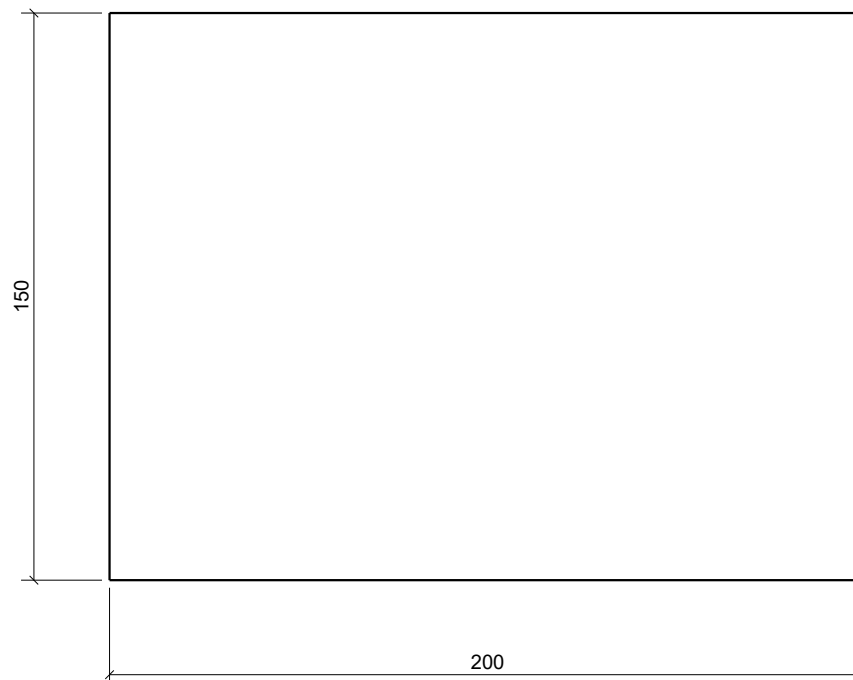

| INSTRUÇÕES P/ PLOTAGEM | |
|------------------------|-----------|
| COR | ESPESSURA |
| RED | 0,1 |
| YELLOW | 0,2 |
| GREEN | 0,3 |
| CYAN | 0,4 |
| BLUE | 0,5 |
| MAGENTA | 0,6 |
| WHITE | 0,1 |

| | | | | | | | |
|---|------------|----------------------|----------------------------------|---------------|--------------------|--------------------------|-----------------|
| 1 | 00 | EMISSÃO INICIAL | | | | | 28/06/21 |
| ITEM | MARCA REV. | DESCRIÇÃO DA REVISÃO | | | | | DATA DA REVISÃO |
| 26 | CH10X150 | A572-GR.50 | 4 | 200 | 0.1 m ² | 2.24 kg | |
| MARCA | PERFIL | AÇO | QTD. | COMPR. | AREA | PESO (Kg) | |
| LISTA DE MATERIAL | | | | | TOTAL | 0 m ² 8.95 kg | |
|  | | Cliente: | ARIA EMPREENDIMENTO SUSTENTÁVEIS | | | W [26] | |
| | | Projeto: | PASSARELA TRECHO 02 | | | | |
| | | Contrato No.: | 21060 | Revisão Pos.: | 00 | | |
| | | Desenho: | G.A.C. | Revisão data: | 28/06/21 | | |
| Data Desenho: | 28/06/21 | | | | | | |

| | |
|------|-------------|
| Qtd. | No conjunto |
| 4 | CS1 |

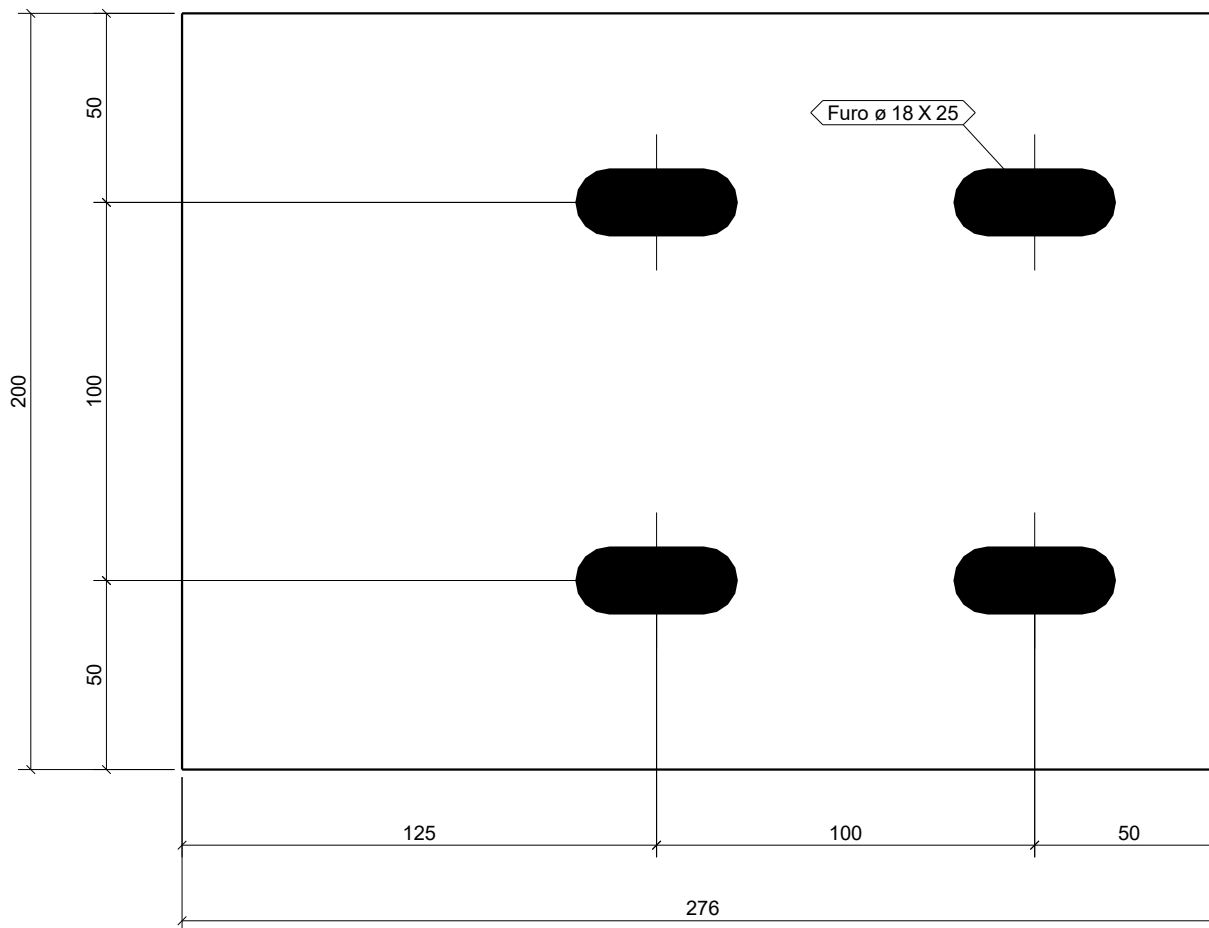

| INSTRUÇÕES P/ PLOTAGEM | |
|------------------------|-----------|
| COR | ESPESSURA |
| RED | 0,1 |
| YELLOW | 0,2 |
| GREEN | 0,3 |
| CYAN | 0,4 |
| BLUE | 0,5 |
| MAGENTA | 0,6 |
| WHITE | 0,1 |

| 1 | 00 | EMISSÃO INICIAL | | | | | 28/06/21 |
|---|------------|---|------|------------------------|--------------------|------------------|-----------------|
| ITEM | MARCA REV. | DESCRIÇÃO DA REVISÃO | | | | | DATA DA REVISÃO |
| 27 | CH10X200 | A572-GR.50 | 4 | 276 | 0.1 m ² | 4.11 kg | |
| MARCA | PERFIL | AÇO | QTD. | COMPR. | AREA | PESO (Kg) | |
| LISTA DE MATERIAL | | | | | TOTAL | 0 m ² | 16.44 kg |
|  | | Cliente: ARIA EMPREENDIMENTO SUSTENTÁVEIS | | | W [27] | | |
| | | Projeto: PASSARELA TRECHO 02 | | | | | |
| | | Contrato No.: 21060 | | Revisão Pos.: 00 | | | |
| | | Desenho: G.A.C. | | Revisão data: 28/06/21 | | | |
| Data Desenho: 28/06/21 | | | | | | | |

| | |
|------|-------------|
| Qty. | No conjunto |
| 8 | CS1 |

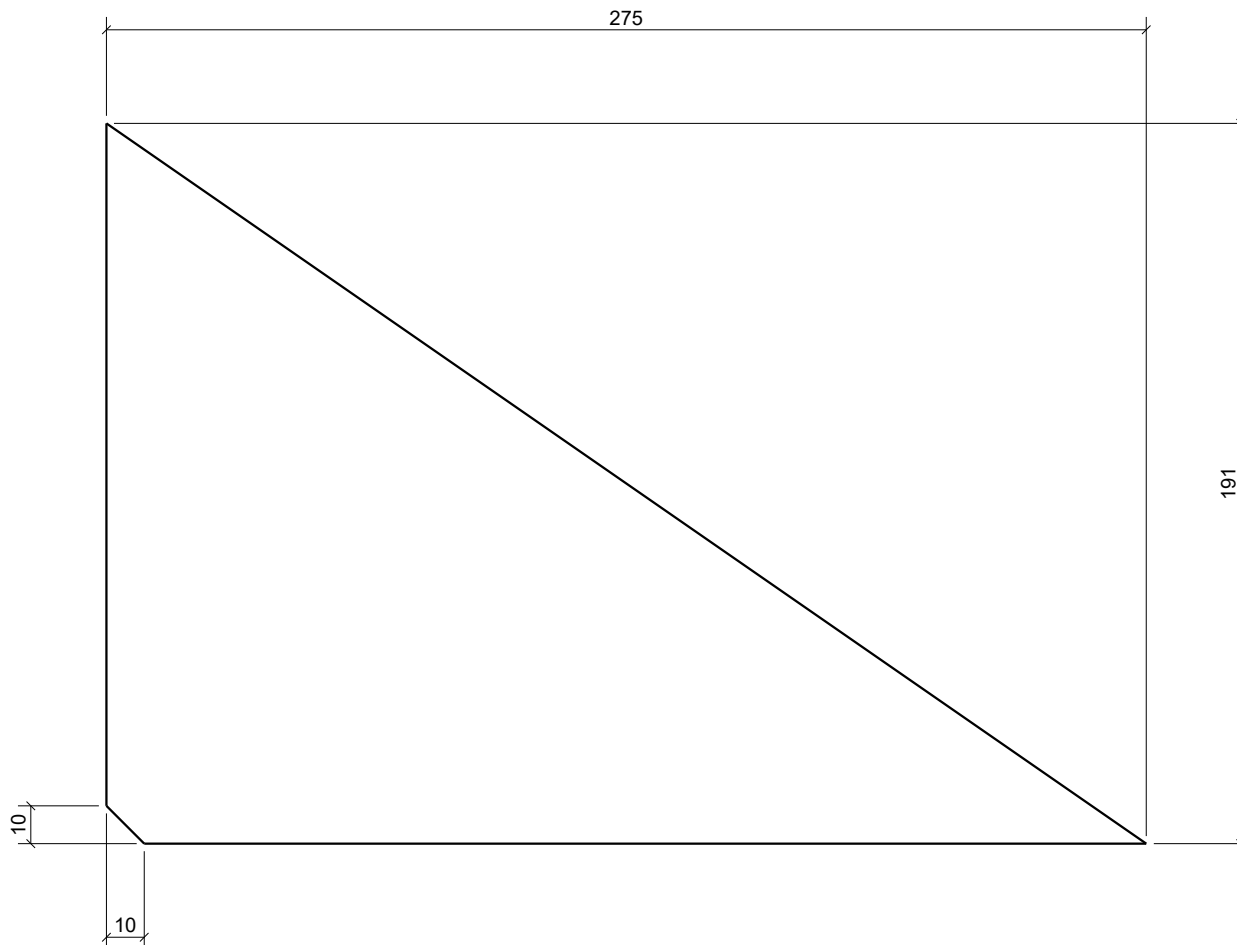

| INSTRUÇÕES P/ PLOTAGEM | |
|------------------------|-----------|
| COR | ESPESSURA |
| RED | 0,1 |
| YELLOW | 0,2 |
| GREEN | 0,3 |
| CYAN | 0,4 |
| BLUE | 0,5 |
| MAGENTA | 0,6 |
| WHITE | 0,1 |

| | | | | | | | |
|---|------------|----------------------|------|----------------------------------|--------------------|---------------------------|-----------------|
| 1 | 00 | EMISSÃO INICIAL | | | | | 28/06/21 |
| ITEM | MARCA REV. | DESCRIÇÃO DA REVISÃO | | | | | DATA DA REVISÃO |
| 28 | CH10X191 | A36 | 8 | 275 | 0.1 m ² | 1.95 kg | |
| MARCA | PERFIL | AÇO | QTD. | COMPR. | AREA | PESO (Kg) | |
| LISTA DE MATERIAL | | | | | TOTAL | 0 m ² 15.60 kg | |
|  | | Cliente: | | ARIA EMPREENDIMENTO SUSTENTÁVEIS | | W [28] | |
| | | Projeto: | | PASSARELA TRECHO 02 | | | |
| | | Contrato No.: | | 21060 | Revisão Pos.: | | 00 |
| | | Desenho: | | G.A.C. | Revisão data: | | 28/06/21 |
| Data Desenho: | | 28/06/21 | | | | | |

| Qty. | No conjunto |
|------|-------------|
| 1 | TRE6 |
| 1 | TRE5 |
| 1 | TRE2 |
| 1 | TRE1 |

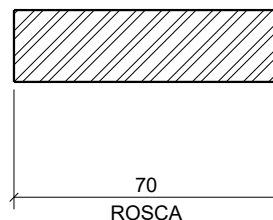

| | | | | | | | |
|---|------------|----------------------|------|----------------------------------|--------------------|--------------------------|-----------------|
| 1 | 00 | EMISSÃO INICIAL | | | | | 28/06/21 |
| ITEM | MARCA REV. | DESCRIÇÃO DA REVISÃO | | | | | DATA DA REVISÃO |
| 29 | BRØ19 | A36 | 4 | 70 | 0.0 m ² | 0.15 kg | |
| MARCA | PERFIL | AÇO | QTD. | COMPR. | AREA | PESO (Kg) | |
| LISTA DE MATERIAL | | | | | TOTAL | 0 m ² 0.60 kg | |
|  | | Cliente: | | ARIA EMPREENDIMENTO SUSTENTÁVEIS | | W [29] | |
| | | Projeto: | | PASSARELA TRECHO 02 | | | |
| | | Contrato No.: | | 21060 | Revisão Pos.: | | 00 |
| | | Desenho: | | G.A.C. | Revisão data: | | 28/06/21 |
| Data Desenho: | | 28/06/21 | | | | | |

INSTRUÇÕES P/ PLOTAGEM

| COR | ESPESSURA |
|---------|-----------|
| RED | 0,1 |
| YELLOW | 0,2 |
| GREEN | 0,3 |
| CYAN | 0,4 |
| BLUE | 0,5 |
| MAGENTA | 0,6 |
| WHITE | 0,1 |

| | |
|------|-------------|
| Qty. | No conjunto |
| 80 | TL3 |
| 8 | TL2 |



| INSTRUÇÕES P/ PLOTAGEM | |
|------------------------|-----------|
| COR | ESPESSURA |
| RED | 0,1 |
| YELLOW | 0,2 |
| GREEN | 0,3 |
| CYAN | 0,4 |
| BLUE | 0,5 |
| MAGENTA | 0,6 |
| WHITE | 0,1 |

| 1 | 00 | EMISSÃO INICIAL | | | | | 28/06/21 |
|---|------------|----------------------|----------------------------------|---------------|--------------------|-------------------|-----------------|
| ITEM | MARCA REV. | DESCRIÇÃO DA REVISÃO | | | | | DATA DA REVISÃO |
| 30 | L44X3.2 | A36 | 88 | 2236 | 0.4 m ² | 4.76 kg | |
| MARCA | PERFIL | AÇO | QTD. | COMPR. | AREA | PESO (Kg) | |
| LISTA DE MATERIAL | | | | | TOTAL | 35 m ² | 418.59 kg |
|  | | Cliente: | ARIA EMPREENDIMENTO SUSTENTÁVEIS | | | W [30] | |
| | | Projeto: | PASSARELA TRECHO 02 | | | | |
| | | Contrato No.: | 21060 | Revisão Pos.: | 00 | | |
| | | Desenho: | G.A.C. | Revisão data: | 28/06/21 | | |
| Data Desenho: | 28/06/21 | | | | | | |

| | |
|------|-------------|
| Qtd. | No conjunto |
| 80 | TL3 |
| 44 | TL1 |

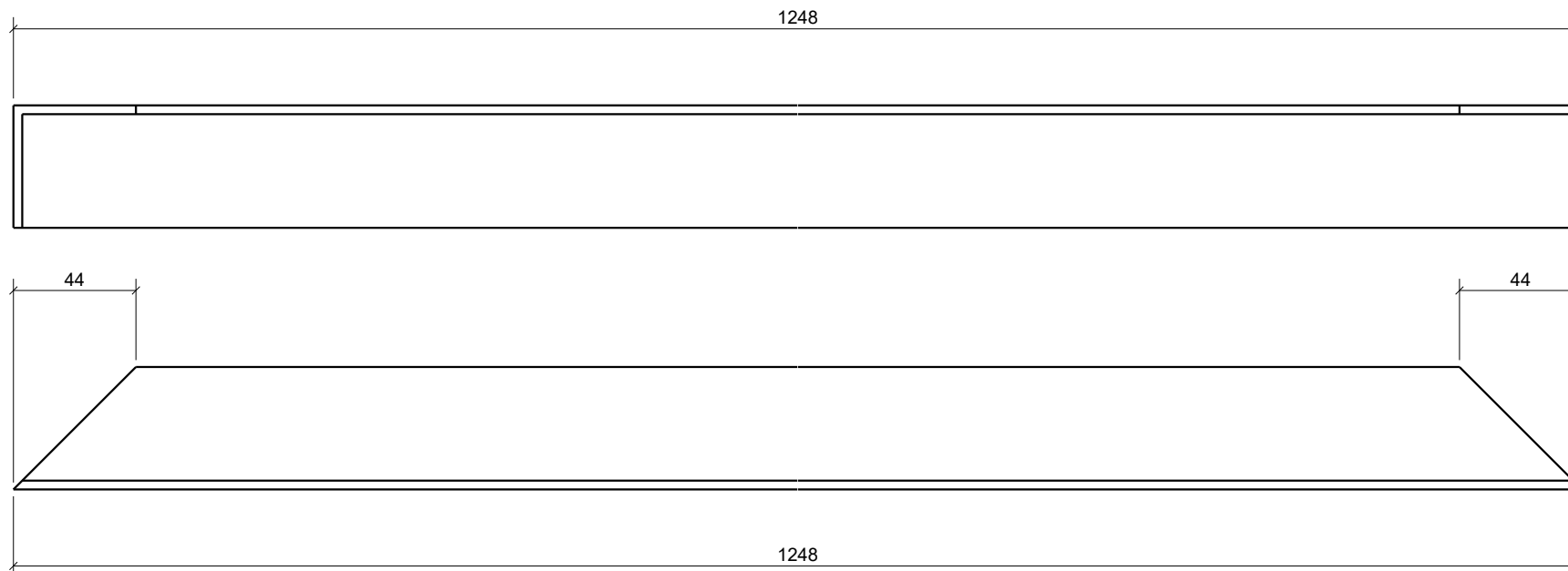

| INSTRUÇÕES P/ PLOTAGEM | |
|------------------------|-----------|
| COR | ESPESSURA |
| RED | 0,1 |
| YELLOW | 0,2 |
| GREEN | 0,3 |
| CYAN | 0,4 |
| BLUE | 0,5 |
| MAGENTA | 0,6 |
| WHITE | 0,1 |

| | | | | | | | |
|---|------------|----------------------|------|----------------------------------|--------------------|-------------------|-----------------|
| 1 | 00 | EMISSÃO INICIAL | | | | | 28/06/21 |
| ITEM | MARCA REV. | DESCRIÇÃO DA REVISÃO | | | | | DATA DA REVISÃO |
| 31 | L44X3.2 | A36 | 124 | 1248 | 0.2 m ² | 2.65 kg | |
| MARCA | PERFIL | AÇO | QTD. | COMPR. | AREA | PESO (Kg) | |
| LISTA DE MATERIAL | | | | | TOTAL | 27 m ² | 329.21 kg |
|  | | Cliente: | | ARIA EMPREENDIMENTO SUSTENTÁVEIS | | W [31] | |
| | | Projeto: | | PASSARELA TRECHO 02 | | | |
| | | Contrato No.: | | 21060 | Revisão Pos.: | | 00 |
| | | Desenho: | | G.A.C. | Revisão data: | | 28/06/21 |
| Data Desenho: | | 28/06/21 | | | | | |

| | |
|------|-------------|
| Qty. | No conjunto |
| 8 | TL2 |

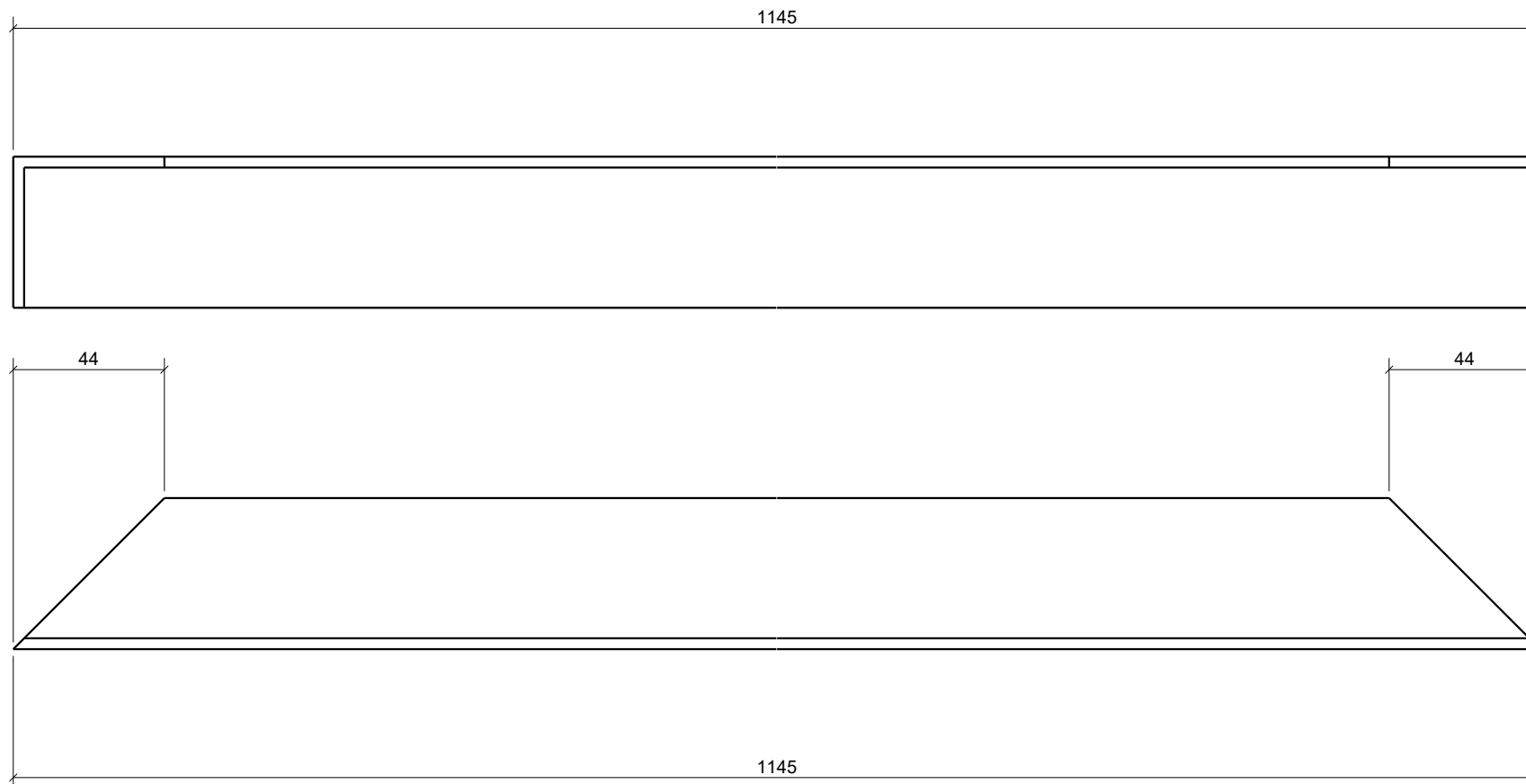

| INSTRUÇÕES P/ PLOTAGEM | |
|------------------------|-----------|
| COR | ESPESSURA |
| RED | 0,1 |
| YELLOW | 0,2 |
| GREEN | 0,3 |
| CYAN | 0,4 |
| BLUE | 0,5 |
| MAGENTA | 0,6 |
| WHITE | 0,1 |

| 1 | 00 | EMISSÃO INICIAL | | | | | 28/06/21 | |
|---|------------|----------------------|------|----------------------------------|--------------------|------------------|-----------------|--|
| ITEM | MARCA REV. | DESCRIÇÃO DA REVISÃO | | | | | DATA DA REVISÃO | |
| 32 | L44X3.2 | A36 | 8 | 1145 | 0.2 m ² | 2.44 | kg | |
| MARCA | PERFIL | AÇO | QTD. | COMPR. | AREA | PESO (Kg) | | |
| LISTA DE MATERIAL | | | | | TOTAL | 2 m ² | 19.49 kg | |
|  | | Cliente: | | ARIA EMPREENDIMENTO SUSTENTÁVEIS | | | W [32] | |
| | | Projeto: | | PASSARELA TRECHO 02 | | | | |
| | | Contrato No.: | | 21060 | Revisão Pos.: | | 00 | |
| | | Desenho: | | G.A.C. | Revisão data: | | 28/06/21 | |
| Data Desenho: | | 28/06/21 | | | | | | |

| | |
|------|-------------|
| Qty. | No conjunto |
| 44 | TL1 |

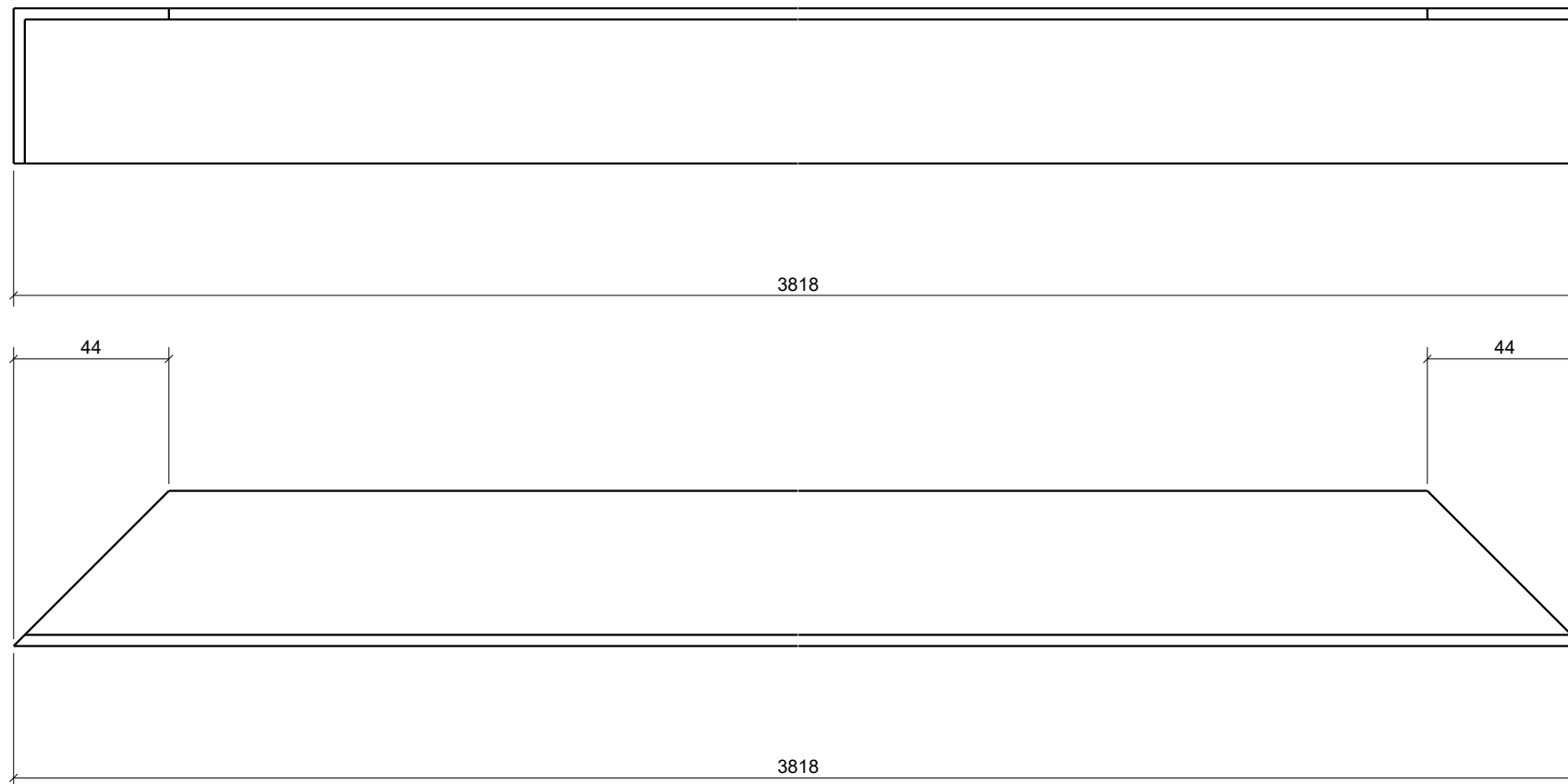

| INSTRUÇÕES P/ PLOTAGEM | |
|------------------------|-----------|
| COR | ESPESSURA |
| RED | 0,1 |
| YELLOW | 0,2 |
| GREEN | 0,3 |
| CYAN | 0,4 |
| BLUE | 0,5 |
| MAGENTA | 0,6 |
| WHITE | 0,1 |

| 1 | 00 | EMISSÃO INICIAL | | | | | 28/06/21 |
|---|------------|---|------|------------------------|--------------------|-------------------|-----------------|
| ITEM | MARCA REV. | DESCRIÇÃO DA REVISÃO | | | | | DATA DA REVISÃO |
| 33 | L44X3.2 | A36 | 44 | 3818 | 0.7 m ² | 8.12 kg | |
| MARCA | PERFIL | AÇO | QTD. | COMPR. | AREA | PESO (Kg) | |
| LISTA DE MATERIAL | | | | | TOTAL | 30 m ² | 357.38 kg |
|  | | Cliente: ARIA EMPREENDIMENTO SUSTENTÁVEIS | | | W [33] | | |
| | | Projeto: PASSARELA TRECHO 02 | | | | | |
| | | Contrato No.: 21060 | | Revisão Pos.: 00 | | | |
| | | Desenho: G.A.C. | | Revisão data: 28/06/21 | | | |
| Data Desenho: 28/06/21 | | | | | | | |

| | |
|------|-------------|
| Qtd. | No conjunto |
| 264 | GC1 |



| INSTRUÇÕES P/ PLOTAGEM | |
|------------------------|-----------|
| COR | ESPESSURA |
| RED | 0,1 |
| YELLOW | 0,2 |
| GREEN | 0,3 |
| CYAN | 0,4 |
| BLUE | 0,5 |
| MAGENTA | 0,6 |
| WHITE | 0,1 |

| | | | | | | | |
|---|------------|----------------------|----------------------------------|---------------|--------------------|------------------------------|-----------------|
| 1 | 00 | EMISSÃO INICIAL | | | | | 28/06/21 |
| ITEM | MARCA REV. | DESCRIÇÃO DA REVISÃO | | | | | DATA DA REVISÃO |
| 34 | CH10X80 | A36 | 264 | 890 | 0.2 m ² | 5.59 kg | |
| MARCA | PERFIL | AÇO | QTD. | COMPR. | AREA | PESO (Kg) | |
| LISTA DE MATERIAL | | | | | TOTAL | 43 m ² 1475.55 kg | |
|  | | Cliente: | ARIA EMPREENDIMENTO SUSTENTÁVEIS | | | W [34] | |
| | | Projeto: | PASSARELA TRECHO 02 | | | | |
| | | Contrato No.: | 21060 | Revisão Pos.: | 00 | | |
| | | Desenho: | G.A.C. | Revisão data: | 28/06/21 | | |
| Data Desenho: | 28/06/21 | | | | | | |

| | |
|------|-------------|
| Qtd. | No conjunto |
| 44 | GC1 |



| INSTRUÇÕES P/ PLOTAGEM | |
|------------------------|-----------|
| COR | ESPESSURA |
| RED | 0,1 |
| YELLOW | 0,2 |
| GREEN | 0,3 |
| CYAN | 0,4 |
| BLUE | 0,5 |
| MAGENTA | 0,6 |
| WHITE | 0,1 |

| 1 | 00 | EMISSÃO INICIAL | | | | | 28/06/21 |
|---|------------|----------------------|------|----------------------------------|--------------------|------------------|-----------------|
| ITEM | MARCA REV. | DESCRIÇÃO DA REVISÃO | | | | | DATA DA REVISÃO |
| 35 | CH10X80 | A36 | 44 | 1050 | 0.2 m ² | 6.59 kg | |
| MARCA | PERFIL | AÇO | QTD. | COMPR. | AREA | PESO (Kg) | |
| LISTA DE MATERIAL | | | | | TOTAL | 8 m ² | 290.14 kg |
|  | | Cliente: | | ARIA EMPREENDIMENTO SUSTENTÁVEIS | | W [35] | |
| | | Projeto: | | PASSARELA TRECHO 02 | | | |
| | | Contrato No.: | | 21060 | Revisão Pos.: | | 00 |
| | | Desenho: | | G.A.C. | | Revisão data: | |
| Data Desenho: | | 28/06/21 | | | | | |

| | |
|------|-------------|
| Qty. | No conjunto |
| 44 | GC1 |



| INSTRUÇÕES P/ PLOTAGEM | |
|------------------------|-----------|
| COR | ESPESSURA |
| RED | 0,1 |
| YELLOW | 0,2 |
| GREEN | 0,3 |
| CYAN | 0,4 |
| BLUE | 0,5 |
| MAGENTA | 0,6 |
| WHITE | 0,1 |

| | | | | | | | |
|---|------------|----------------------|------|----------------------------------|--------------------|-----------------------------|-----------------|
| 1 | 00 | EMISSÃO INICIAL | | | | | 28/06/21 |
| ITEM | MARCA REV. | DESCRIÇÃO DA REVISÃO | | | | | DATA DA REVISÃO |
| 36 | CH10X100 | A36 | 44 | 1250 | 0.3 m ² | 9.81 kg | |
| MARCA | PERFIL | AÇO | QTD. | COMPR. | AREA | PESO (Kg) | |
| LISTA DE MATERIAL | | | | | TOTAL | 12 m ² 431.75 kg | |
|  | | Cliente: | | ARIA EMPREENDIMENTO SUSTENTÁVEIS | | W [36] | |
| | | Projeto: | | PASSARELA TRECHO 02 | | | |
| | | Contrato No.: | | 21060 | Revisão Pos.: | | 00 |
| | | Desenho: | | G.A.C. | Revisão data: | | 28/06/21 |
| Data Desenho: | | 28/06/21 | | | | | |

| | |
|------|-------------|
| Qtd. | No conjunto |
| 88 | GC1 |



1250



1250

INSTRUÇÕES P/ PLOTAGEM

| COR | ESPESSURA |
|---------|-----------|
| RED | 0,1 |
| YELLOW | 0,2 |
| GREEN | 0,3 |
| CYAN | 0,4 |
| BLUE | 0,5 |
| MAGENTA | 0,6 |
| WHITE | 0,1 |

| 1 | 00 | EMISSÃO INICIAL | | | | | 28/06/21 | | |
|---|------------|----------------------|-----|----------------------------------|--------|--------------------|-------------------|----------|--|
| ITEM | MARCA REV. | DESCRIÇÃO DA REVISÃO | | | | | DATA DA REVISÃO | | |
| 37 | | TUBOØ50X2.25 | A36 | 88 | 1250 | 0.2 m ² | 3.23 kg | | |
| | MARCA | PERFIL | AÇO | QTD. | COMPR. | AREA | PESO (Kg) | | |
| LISTA DE MATERIAL | | | | | | TOTAL | 17 m ² | | |
| | | | | | | 284.02 | kg | | |
|  | | Cliente: | | ARIA EMPREENDIMENTO SUSTENTÁVEIS | | W [37] | | | |
| | | Projeto: | | PASSARELA TRECHO 02 | | | | | |
| | | Contrato No.: | | 21060 | | Revisão Pos.: | | 00 | |
| | | Desenho: | | G.A.C. | | Revisão data: | | 28/06/21 | |
| Data Desenho: | | 28/06/21 | | | | | | | |

| | |
|------|-------------|
| Qty. | No conjunto |
| 176 | GC1 |

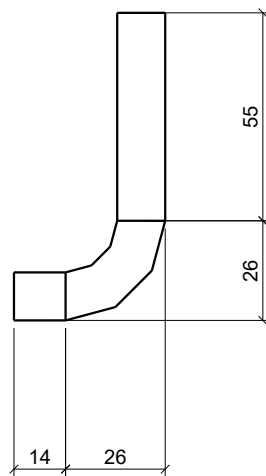

| INSTRUÇÕES P/ PLOTAGEM | |
|------------------------|-----------|
| COR | ESPESSURA |
| RED | 0,1 |
| YELLOW | 0,2 |
| GREEN | 0,3 |
| CYAN | 0,4 |
| BLUE | 0,5 |
| MAGENTA | 0,6 |
| WHITE | 0,1 |

| 1 | 00 | EMISSÃO INICIAL | | | | | 28/06/21 |
|---|------------|----------------------|----------------------------------|---------------|--------------------|------------------|-----------------|
| ITEM | MARCA REV. | DESCRIÇÃO DA REVISÃO | | | | | DATA DA REVISÃO |
| 38 | BRØ12.7 | A36 | 176 | 90 | 0.0 m ² | 0.09 kg | |
| MARCA | PERFIL | AÇO | QTD. | COMPR. | AREA | PESO (Kg) | |
| LISTA DE MATERIAL | | | | | TOTAL | 1 m ² | 15.54 kg |
|  | | Cliente: | ARIA EMPREENDIMENTO SUSTENTÁVEIS | | | W [38] | |
| | | Projeto: | PASSARELA TRECHO 02 | | | | |
| | | Contrato No.: | 21060 | Revisão Pos.: | 00 | | |
| | | Desenho: | G.A.C. | Revisão data: | 28/06/21 | | |
| Data Desenho: | 28/06/21 | | | | | | |

| Qty. | No conjunto |
|------|-------------|
| 11 | TRE6 |
| 11 | TRE5 |
| 12 | TRE4 |
| 12 | TRE3 |
| 13 | TRE2 |
| 13 | TRE1 |

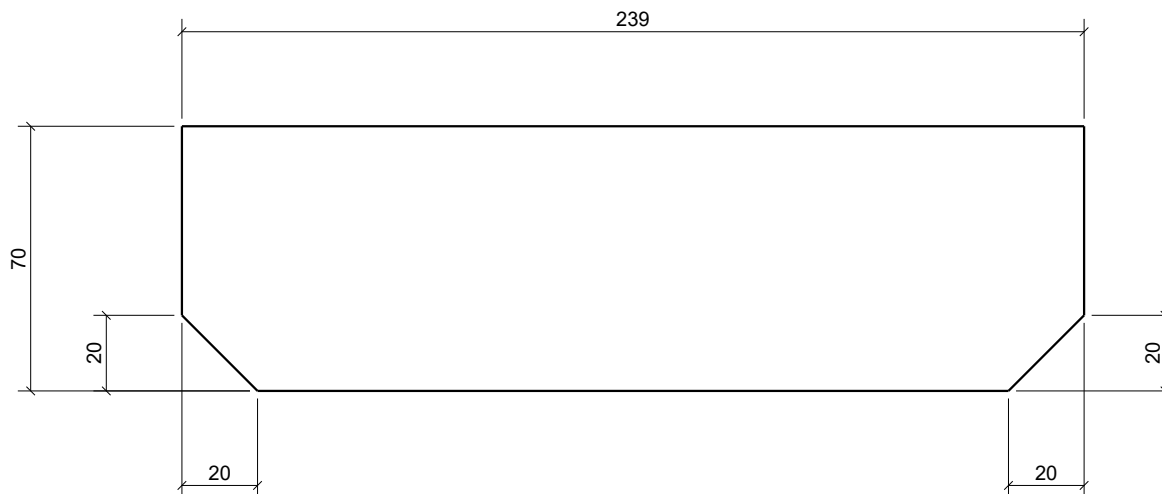

| INSTRUÇÕES P/ PLOTAGEM | |
|------------------------|-----------|
| COR | ESPESSURA |
| RED | 0,1 |
| YELLOW | 0,2 |
| GREEN | 0,3 |
| CYAN | 0,4 |
| BLUE | 0,5 |
| MAGENTA | 0,6 |
| WHITE | 0,1 |

| 1 | 00 | EMISSÃO INICIAL | | | | | 28/06/21 |
|---|------------|----------------------|----------------------------------|---------------|--------------------|------------------|-----------------|
| ITEM | MARCA REV. | DESCRIÇÃO DA REVISÃO | | | | | DATA DA REVISÃO |
| 40 | CH8X70 | A36 | 72 | 239 | 0.0 m ² | 1.02 kg | |
| MARCA | PERFIL | AÇO | QTD. | COMPR. | AREA | PESO (Kg) | |
| LISTA DE MATERIAL | | | | | TOTAL | 3 m ² | 73.71 kg |
|  | | Cliente: | ARIA EMPREENDIMENTO SUSTENTÁVEIS | | | W [40] | |
| | | Projeto: | PASSARELA TRECHO 02 | | | | |
| | | Contrato No.: | 21060 | Revisão Pos.: | 00 | | |
| | | Desenho: | G.A.C. | Revisão data: | 28/06/21 | | |
| Data Desenho: | 28/06/21 | | | | | | |

| Qty. | No conjunto |
|------|-------------|
| 16 | TRE6 |
| 16 | TRE5 |
| 12 | TRE4 |
| 12 | TRE3 |
| 13 | TRE2 |
| 13 | TRE1 |

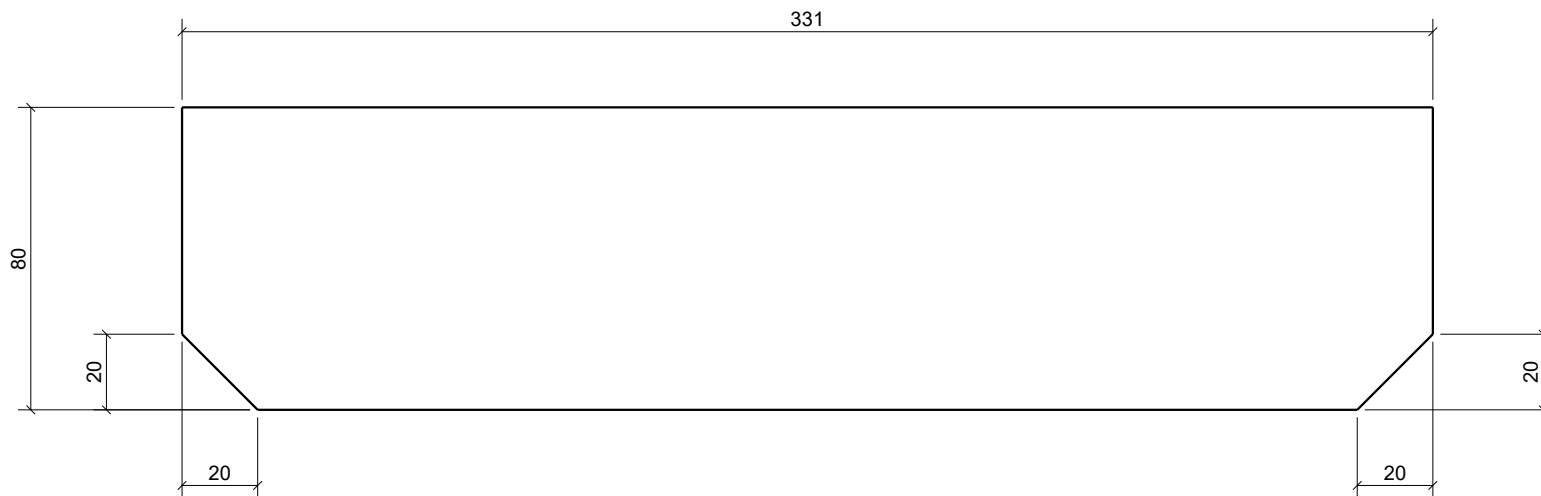

| INSTRUÇÕES P/ PLOTAGEM | |
|------------------------|-----------|
| COR | ESPESSURA |
| RED | 0,1 |
| YELLOW | 0,2 |
| GREEN | 0,3 |
| CYAN | 0,4 |
| BLUE | 0,5 |
| MAGENTA | 0,6 |
| WHITE | 0,1 |

| 1 | 00 | EMISSÃO INICIAL | | | | | 28/06/21 |
|---|------------|---|------|------------------------|--------------------|------------------|-----------------|
| ITEM | MARCA REV. | DESCRIÇÃO DA REVISÃO | | | | | DATA DA REVISÃO |
| 41 | CH8X80 | A36 | 82 | 331 | 0.1 m ² | 1.64 kg | |
| MARCA | PERFIL | AÇO | QTD. | COMPR. | AREA | PESO (Kg) | |
| LISTA DE MATERIAL | | | | | TOTAL | 5 m ² | 134.22 kg |
|  | | Cliente: ARIA EMPREENDIMENTO SUSTENTÁVEIS | | | W [41] | | |
| | | Projeto: PASSARELA TRECHO 02 | | | | | |
| | | Contrato No.: 21060 | | Revisão Pos.: 00 | | | |
| | | Desenho: G.A.C. | | Revisão data: 28/06/21 | | | |
| Data Desenho: 28/06/21 | | | | | | | |

| Qty. | No conjunto |
|------|-------------|
| 4 | TRE6 |
| 4 | TRE5 |
| 4 | TRE4 |
| 4 | TRE3 |
| 4 | TRE2 |
| 4 | TRE1 |

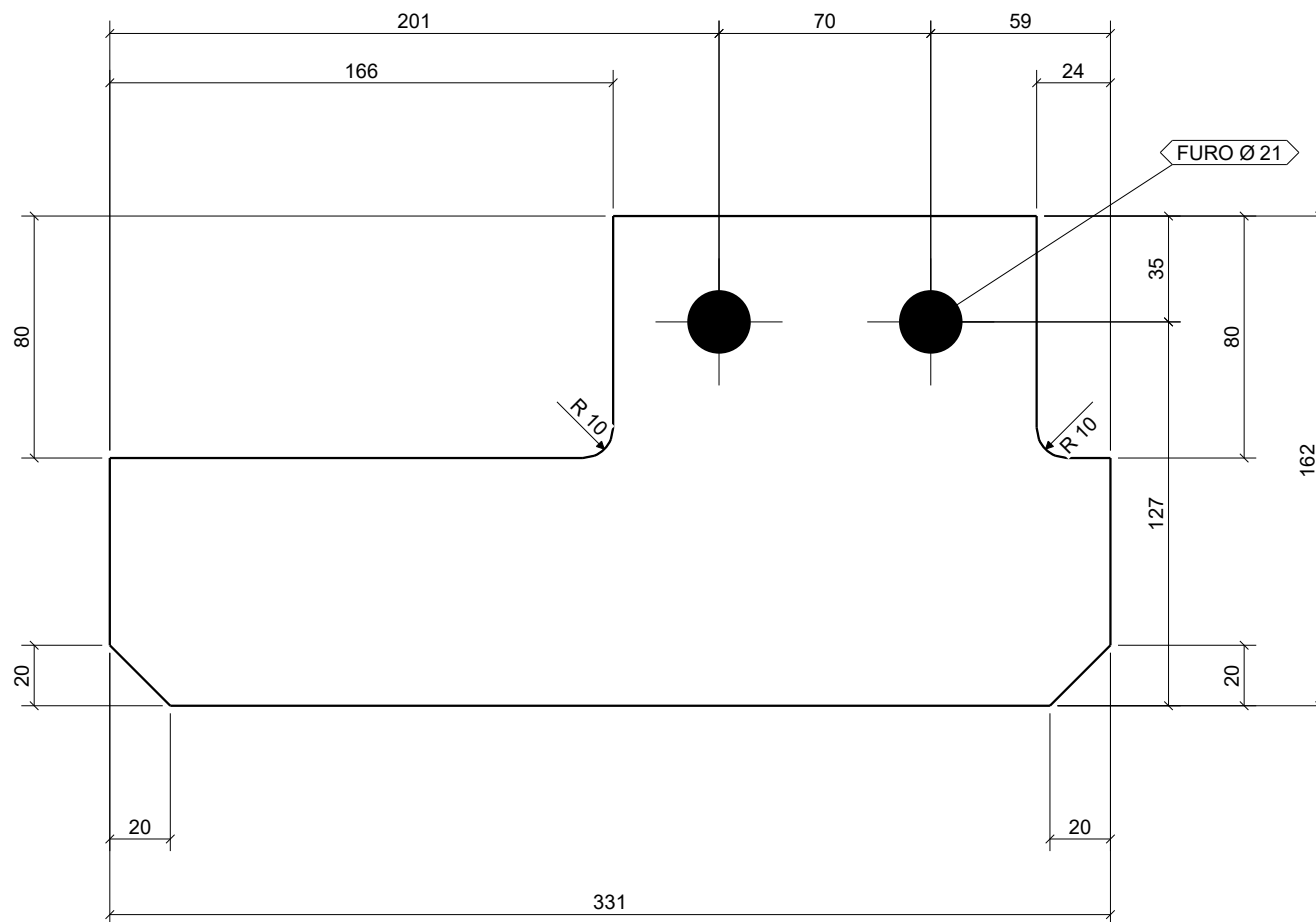

| INSTRUÇÕES P/ PLOTAGEM | |
|------------------------|-----------|
| COR | ESPESSURA |
| RED | 0,1 |
| YELLOW | 0,2 |
| GREEN | 0,3 |
| CYAN | 0,4 |
| BLUE | 0,5 |
| MAGENTA | 0,6 |
| WHITE | 0,1 |

| | | | | | | | |
|---|------------|----------------------|------|----------------------------------|--------------------|---------------------------|-----------------|
| 1 | 00 | EMISSÃO INICIAL | | | | | 28/06/21 |
| ITEM | MARCA REV. | DESCRIÇÃO DA REVISÃO | | | | | DATA DA REVISÃO |
| 42 | CH8X162 | A36 | 24 | 331 | 0.1 m ² | 2.38 kg | |
| MARCA | PERFIL | AÇO | QTD. | COMPR. | AREA | PESO (Kg) | |
| LISTA DE MATERIAL | | | | | TOTAL | 2 m ² 57.18 kg | |
|  | | Cliente: | | ARIA EMPREENDIMENTO SUSTENTÁVEIS | | W [42] | |
| | | Projeto: | | PASSARELA TRECHO 02 | | | |
| | | Contrato No.: | | 21060 | Revisão Pos.: | | 00 |
| | | Desenho: | | G.A.C. | Revisão data: | | 28/06/21 |
| Data Desenho: | | 28/06/21 | | | | | |

| Qtd. | No conjunto |
|------|-------------|
| 4 | TRE6 |
| 4 | TRE5 |
| 4 | TRE4 |
| 4 | TRE3 |
| 3 | TRE2 |
| 3 | TRE1 |

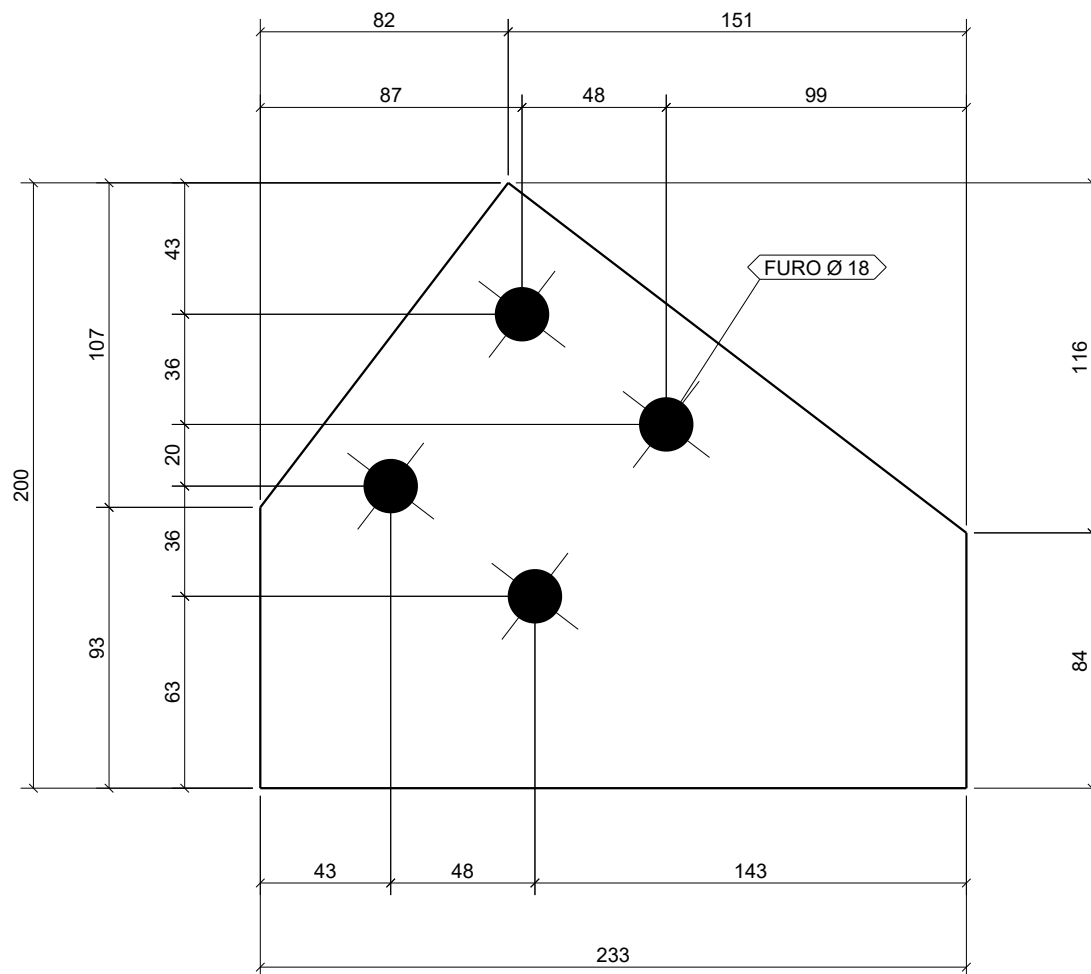

| INSTRUÇÕES P/ PLOTAGEM | |
|------------------------|-----------|
| COR | ESPESSURA |
| RED | 0,1 |
| YELLOW | 0,2 |
| GREEN | 0,3 |
| CYAN | 0,4 |
| BLUE | 0,5 |
| MAGENTA | 0,6 |
| WHITE | 0,1 |

| | | | | | | | |
|---|------------|---|------|------------------------|--------------------|---------------------------|-----------------|
| 1 | 00 | EMISSÃO INICIAL | | | | | 28/06/21 |
| ITEM | MARCA REV. | DESCRIÇÃO DA REVISÃO | | | | | DATA DA REVISÃO |
| 43 | CH8X200 | A36 | 22 | 233 | 0.1 m ² | 2.11 kg | |
| MARCA | PERFIL | AÇO | QTD. | COMPR. | AREA | PESO (Kg) | |
| LISTA DE MATERIAL | | | | | TOTAL | 2 m ² 46.36 kg | |
|  | | Cliente: ARIA EMPREENDIMENTO SUSTENTÁVEIS | | | W [43] | | |
| | | Projeto: PASSARELA TRECHO 02 | | | | | |
| | | Contrato No.: 21060 | | Revisão Pos.: 00 | | | |
| | | Desenho: G.A.C. | | Revisão data: 28/06/21 | | | |
| Data Desenho: 28/06/21 | | | | | | | |

| Qtd. | No conjunto |
|------|-------------|
| 1 | V7 |
| 10 | V4 |

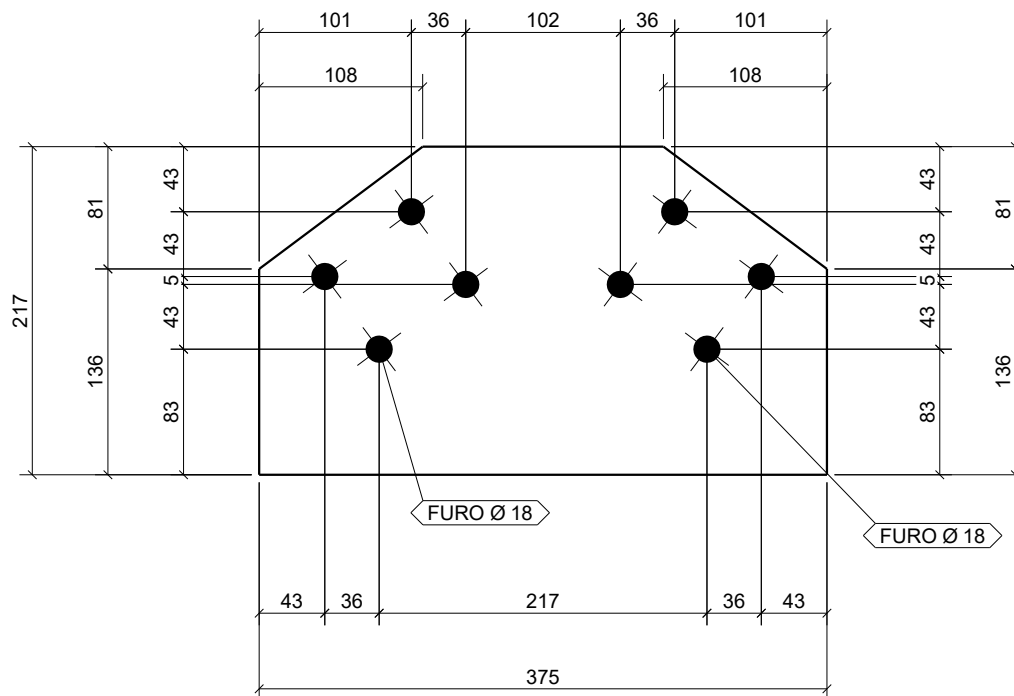

| INSTRUÇÕES P/ PLOTAGEM | |
|------------------------|-----------|
| COR | ESPESSURA |
| RED | 0,1 |
| YELLOW | 0,2 |
| GREEN | 0,3 |
| CYAN | 0,4 |
| BLUE | 0,5 |
| MAGENTA | 0,6 |
| WHITE | 0,1 |

| | | | | | | | |
|---|------------|----------------------|------|----------------------------------|--------------------|---------------------------|-----------------|
| 1 | 00 | EMISSÃO INICIAL | | | | | 28/06/21 |
| ITEM | MARCA REV. | DESCRIÇÃO DA REVISÃO | | | | | DATA DA REVISÃO |
| 47 | CH8X217 | A36 | 11 | 375 | 0.2 m ² | 4.57 kg | |
| MARCA | PERFIL | AÇO | QTD. | COMPR. | AREA | PESO (Kg) | |
| LISTA DE MATERIAL | | | | | TOTAL | 2 m ² 50.22 kg | |
|  | | Cliente: | | ARIA EMPREENDIMENTO SUSTENTÁVEIS | | W [47] | |
| | | Projeto: | | PASSARELA TRECHO 02 | | | |
| | | Contrato No.: | | 21060 | Revisão Pos.: | | 00 |
| | | Desenho: | | G.A.C. | Revisão data: | | 28/06/21 |
| Data Desenho: | | 28/06/21 | | | | | |

| Qtd. | No conjunto |
|------|-------------|
| 1 | V6 |
| 5 | V3 |

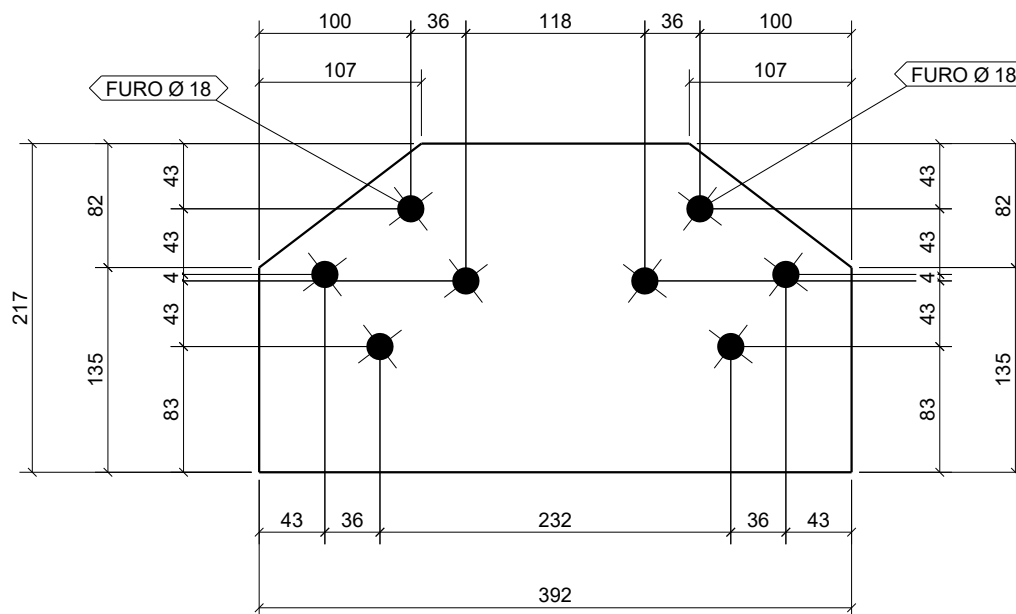

| INSTRUÇÕES P/ PLOTAGEM | |
|------------------------|-----------|
| COR | ESPESSURA |
| RED | 0,1 |
| YELLOW | 0,2 |
| GREEN | 0,3 |
| CYAN | 0,4 |
| BLUE | 0,5 |
| MAGENTA | 0,6 |
| WHITE | 0,1 |

| | | | | | | | |
|---|------------|----------------------|------|----------------------------------|--------------------|---------------------------|-----------------|
| 1 | 00 | EMISSÃO INICIAL | | | | | 28/06/21 |
| ITEM | MARCA REV. | DESCRIÇÃO DA REVISÃO | | | | | DATA DA REVISÃO |
| 48 | CH8X217 | A36 | 6 | 392 | 0.2 m ² | 4.79 kg | |
| MARCA | PERFIL | AÇO | QTD. | COMPR. | AREA | PESO (Kg) | |
| LISTA DE MATERIAL | | | | | TOTAL | 1 m ² 28.76 kg | |
|  | | Cliente: | | ARIA EMPREENDIMENTO SUSTENTÁVEIS | | W [48] | |
| | | Projeto: | | PASSARELA TRECHO 02 | | | |
| | | Contrato No.: | | 21060 | Revisão Pos.: | | 00 |
| | | Desenho: | | G.A.C. | Revisão data: | | 28/06/21 |
| Data Desenho: | | 28/06/21 | | | | | |

| | |
|------|-------------|
| Qtd. | No conjunto |
| 5 | V3 |

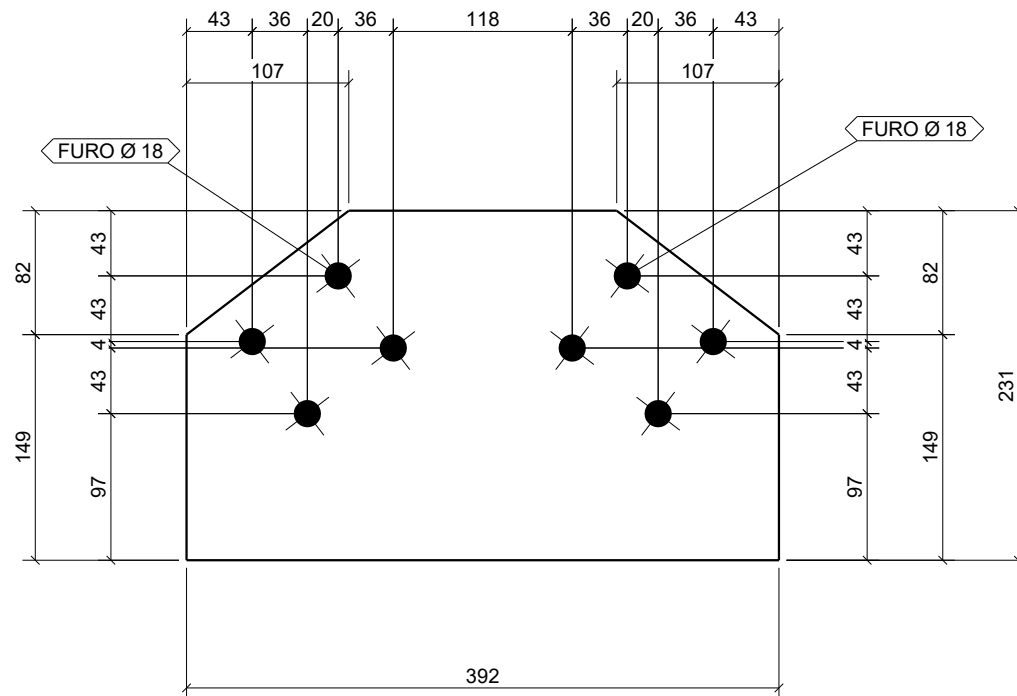

| INSTRUÇÕES P/ PLOTAGEM | |
|------------------------|-----------|
| COR | ESPESSURA |
| RED | 0,1 |
| YELLOW | 0,2 |
| GREEN | 0,3 |
| CYAN | 0,4 |
| BLUE | 0,5 |
| MAGENTA | 0,6 |
| WHITE | 0,1 |

| | | | | | | | |
|---|------------|---|------|------------------------|--------------------|------------------|-----------------|
| 1 | 00 | EMISSÃO INICIAL | | | | | 28/06/21 |
| ITEM | MARCA REV. | DESCRIÇÃO DA REVISÃO | | | | | DATA DA REVISÃO |
| 49 | CH8X231 | A36 | 5 | 392 | 0.2 m ² | 5.13 kg | |
| MARCA | PERFIL | AÇO | QTD. | COMPR. | AREA | PESO (Kg) | |
| LISTA DE MATERIAL | | | | | TOTAL | 1 m ² | 25.66 kg |
|  | | Cliente: ARIA EMPREENDIMENTO SUSTENTÁVEIS | | | W [49] | | |
| | | Projeto: PASSARELA TRECHO 02 | | | | | |
| | | Contrato No.: 21060 | | Revisão Pos.: 00 | | | |
| | | Desenho: G.A.C. | | Revisão data: 28/06/21 | | | |
| Data Desenho: 28/06/21 | | | | | | | |