

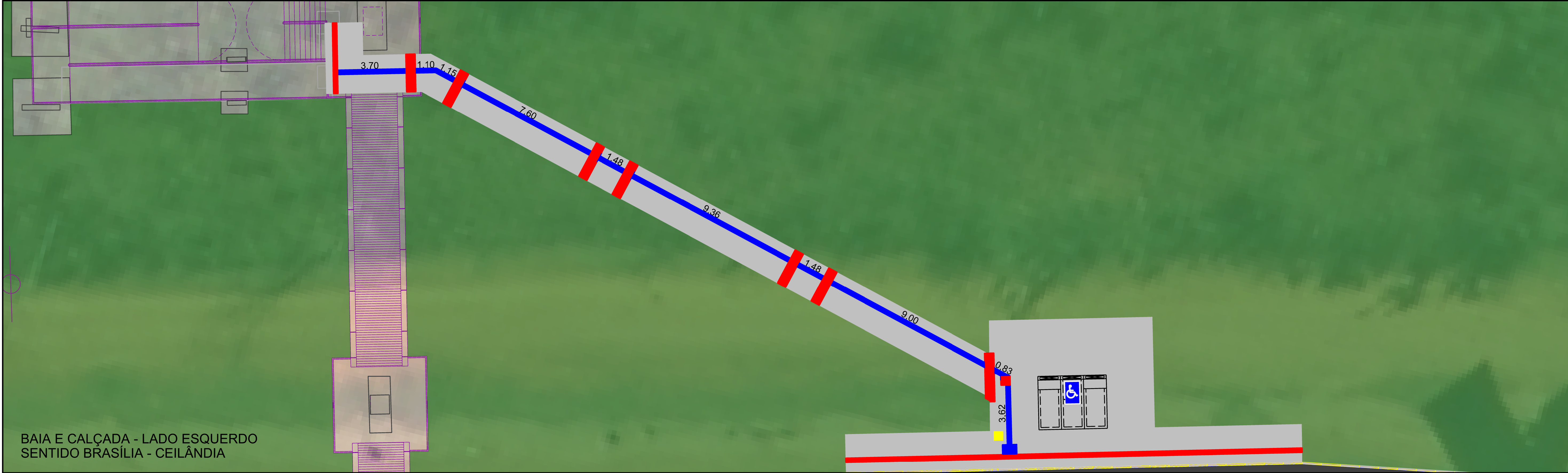

BAIA E CALÇADA - LADO DIREITO
SENTIDO CÉILÂNDIA - BRASÍLIA



BAIA E CALÇADA - LADO ESQUERDO
SENTIDO BRASÍLIA - CEILÂNDIA

LEGENDA

-  PISO TÁTIL DIRECIONAL
-  PISO TÁTIL DE ALERTA
-  MAPA TÁTIL
-  GUARDA CORPO

DEPARTAMENTO DE ESTRADAS DE RODAGEM DO DISTRITO FEDERAL	
	SUBESPECIALIDADE/DESCRIÇÃO PROJETO DE ACESSIBILIDADE - PASSARELA 06 PLANTA LOCAÇÃO PISO TÁTIL E MAPA TÁTIL

ETAPA DE PROJETO EXECUTIVO	RODOVIA DF-095 (EPCL)	TRECHO 095EDF0050	RESP. TEC.: HELENA M VAVALLO
ESCALA HV 1:100	SUBTRECHO km 8,9 ao km 9,2		CAU: A60655-3
FOLHA 01/01	CÓDIGO DE_VD_DF095-008010_E-UR_019		SETOR: GEPRO
			DESENHO LÍVIA ROCHA
			MATRÍCULA 189.877-9

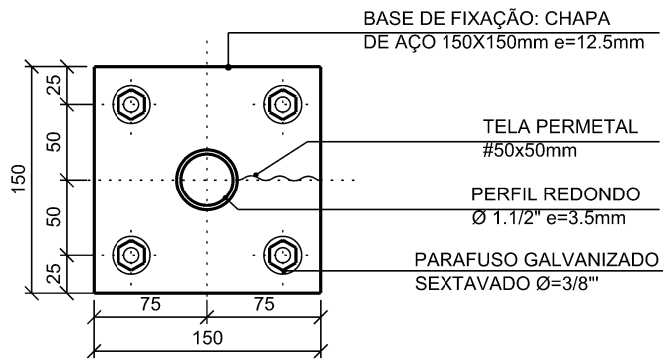

PLANTA FIXAÇÃO GUARDA CORPO

Esc: 1:10

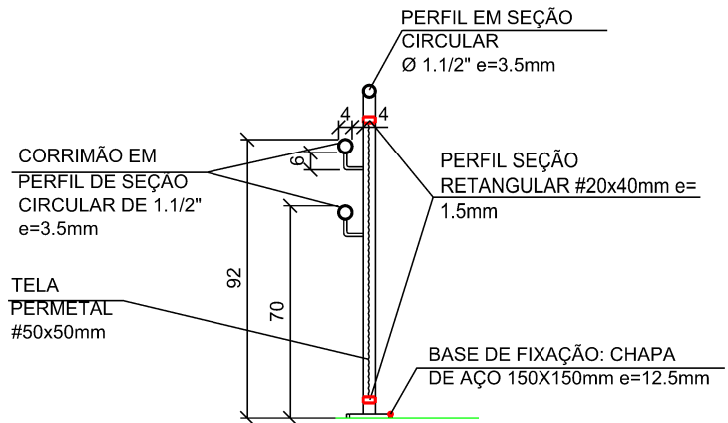

CORTE TRANSVERSAL CORRIMÃO E GUARDA CORPO

Esc: 1:25

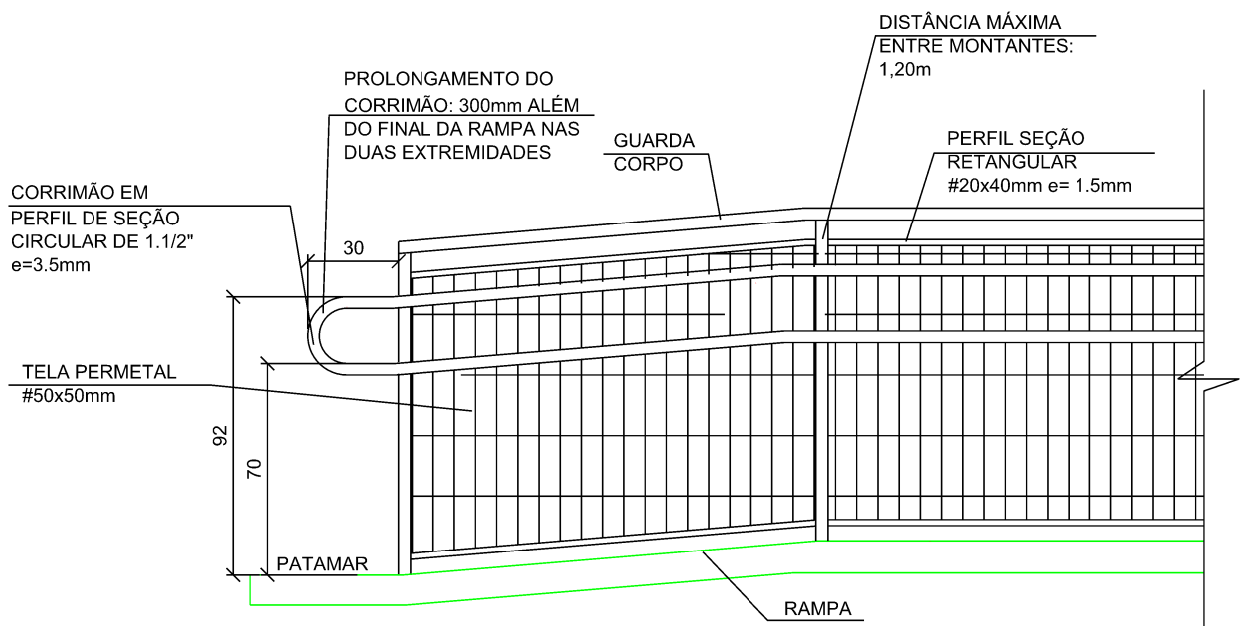

VISTA LATERAL CORRIMÃO E GUARDA CORPO

Esc: 1:25

DEPARTAMENTO DE ESTRADAS DE RODAGEM DO DISTRITO FEDERAL



SUBESPECIALIDADE/DESCRIÇÃO

PROJETO DE ACESSIBILIDADE - PASSARELAS 06

ESCALA H/V

1:25

RODOVIA

DF-095 (EPCL)

TRECHO

095EDF0050

SUBTRECHO

km 8,9 ao km 9,2

CÓDIGO

DE_VD_DF095-008010_E-UR_019

RESP.TÉC.: HELENA M VAVALLO

CREA: A60655-3

DESENHO

MATRÍCULA

FOLHA

01/01

PEDESTAL MAPA TÁTIL

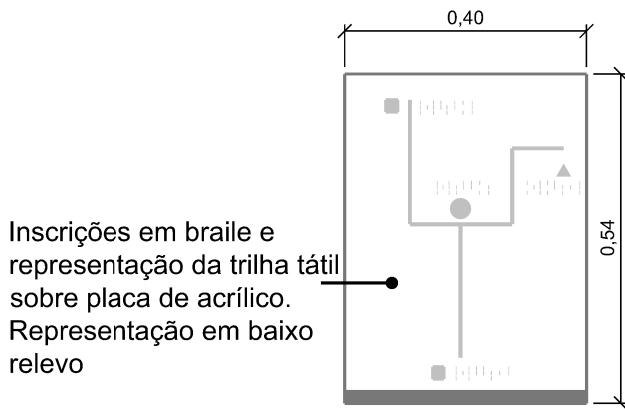

VISTA SUPERIOR
MAPA TÁTIL
Esc: 1:20

Acrílico esp. 4mm
Fixação com
espaçadores de 25mm

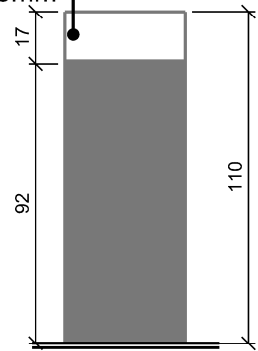

VISTA FRONTAL
MAPA TÁTIL
Esc: 1:25

MÓDULO ESPECÍFICO P/ ACESSIBILIDADE
PROJETO TIPO

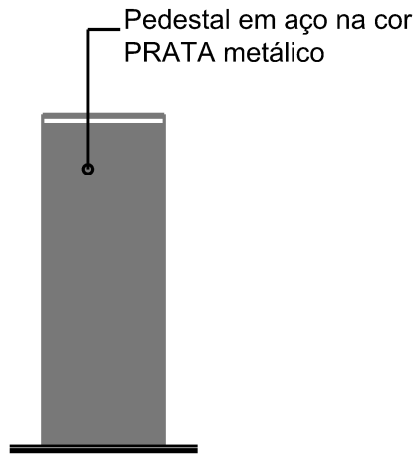

VISTA POSTERIOR
MAPA TÁTIL
Esc: 1:25

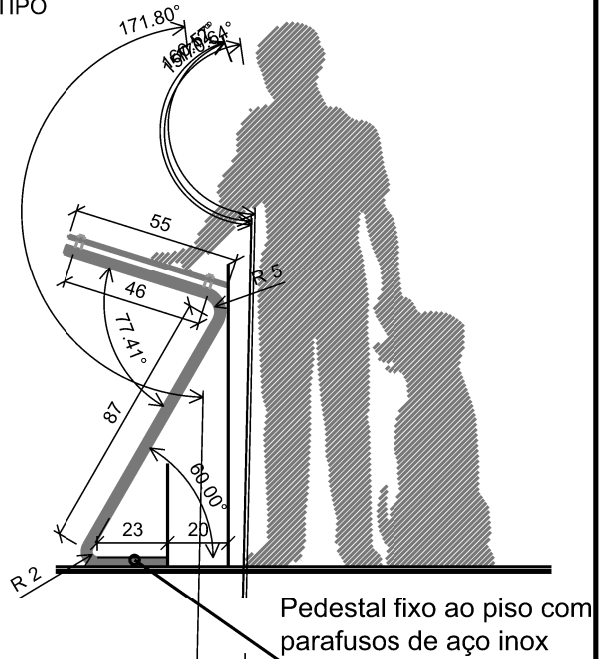

VISTA LATERAL
MAPA TÁTIL
Esc: 1:25

DEPARTAMENTO DE ESTRADAS DE RODAGEM DO DISTRITO FEDERAL



SUBESPECIALIDADE/DESCRIÇÃO

PROJETO DE ACESSIBILIDADE - PASSARELAS 06

ESCALA H/V

1:25

RODOVIA

DF-095 (EPCL)

TRECHO

095EDF0050

SUBTRECHO

km 8,9 ao km 9,2

CÓDIGO

DE_VD_DF095-008010_E-UR_019

RESP.TÉC.: HELENA M VAVALLO

CREA: A60655-3

DESENHO

MATRÍCULA

FOLHA

01/01

DETALHAMENTO GUARDA-CORPO

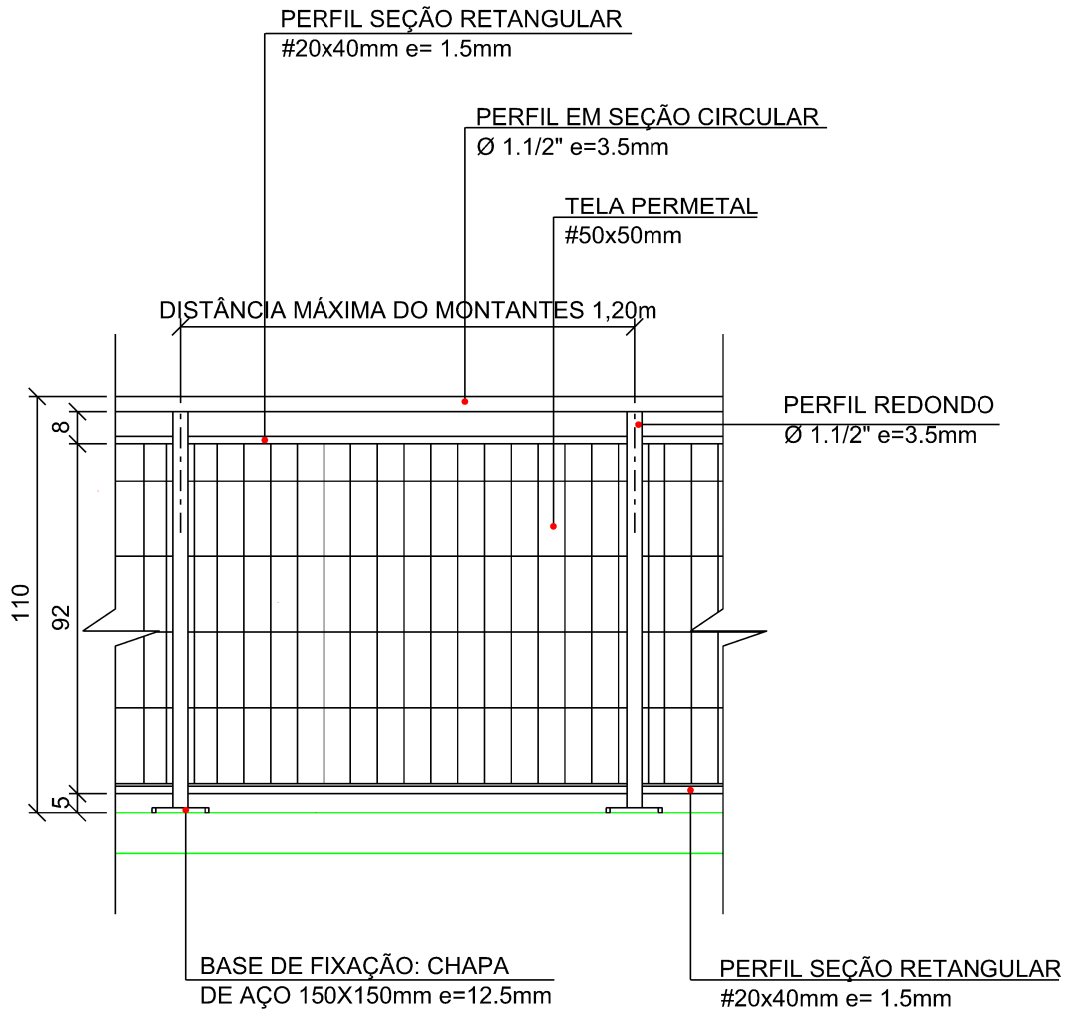

VISTA LATERAL GUARDA CORPO
Esc: 1: 20

DEPARTAMENTO DE ESTRADAS DE RODAGEM DO DISTRITO FEDERAL

	SUBESPECIALIDADE/DESCRIÇÃO		ESCALA H/V
	PROJETO DE ACESSIBILIDADE - PASSARELAS 06		1:20
RODOVIA	TRECHO	SUBTRECHO	
DF-095 (EPCL)	095EDF0050	km 8,9 ao km 9,2	
CÓDIGO	RESP.TÉC.:	DESENHO	FOLHA
DE_VD_DF095-008010_E-UR_019	HELENA M VAVALLO	MATRÍCULA	01/01
	CREA:		
	A60655-3		

DETALHAMENTO SINALIZAÇÃO TÁTIL HORIZONTAL

PISO RÍGIDO - CONCRETO

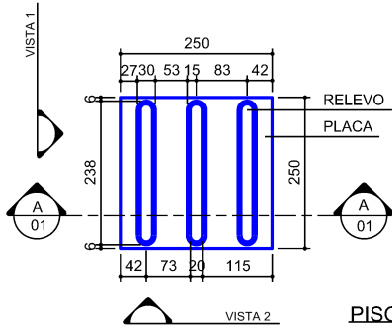

PLANTA BAIXA
PISO TÁTIL DIRECIONAL
ESC.:1/10



VISTA 2
PISO TÁTIL DIRECIONAL
ESC.:1/5



VISTA 1
PISO TÁTIL DIRECIONAL
ESC.:1/5

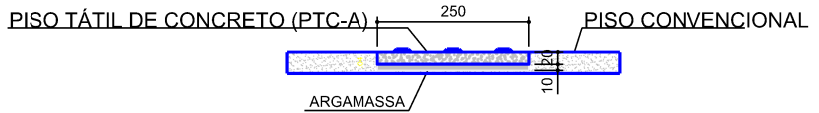

CORTE A-A
PISO TÁTIL DIRECIONAL
ESC.:1/5

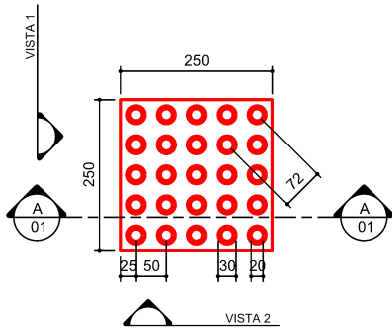

PLANTA BAIXA
PISO TÁTIL ALERTA
ESC.:1/10



VISTA 2
PISO TÁTIL ALERTA
ESC.:1/5



VISTA 1
PISO TÁTIL ALERTA
ESC.:1/5

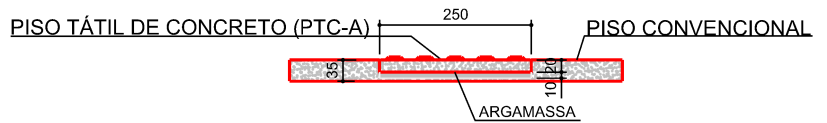

CORTE B-B
PISO TÁTIL ALERTA
ESC.:1/5

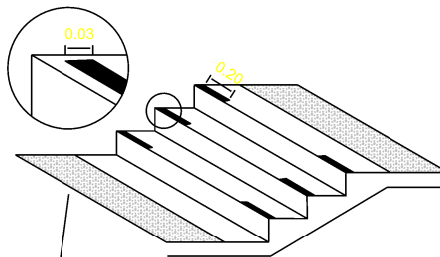

SINALIZAÇÃO VISUAL DE DEGRAUS EM BORRACHA, COR PRETO OU AMARELO, DIM.: 20X3CM COM FIXAÇÃO ATRAVÉS DE CÔLA CONTATO.

DEPARTAMENTO DE ESTRADAS DE RODAGEM DO DISTRITO FEDERAL



SUBESPECIALIDADE/DESCRIÇÃO

PROJETO DE ACESSIBILIDADE - PASSARELAS 06

ESCALA H/V

SEM ESCALA

RODOVIA

DF-095 (EPCL)

TRECHO

095EDF0050

SUBTRECHO

km 8,9 ao km 9,2

CÓDIGO

DE_VD_DF095-008010_E-UR_019

RESP.TÉC.: HELENA M VAVALLO

CREA: A60655-3

DESENHO

MATRÍCULA

FOLHA

01/01