



**GOVERNO DO DISTRITO FEDERAL**  
SECRETARIA DE ESTADO DE TRANSPORTES  
DEPARTAMENTO DE ESTRADAS DE RODAGEM DO DISTRITO  
FEDERAL

# **RELATÓRIO DE ORÇAMENTO**

## **Implementação de Melhorias, Adequações e Pavimentação da Rodovia DF-285**

**Rodovia: DF-285**  
**Trecho: DF-285 até a interseção DF-100**  
**Extensão: 10,10 metros**  
**Código do SRDF:**  
**Lote: Único**

**Outubro/2018**

# SUMÁRIO

1. MAPA DE SITUAÇÃO
2. PREMISSAS DO ORÇAMENTO
3. DETALHAMENTO DO BDI
4. ORÇAMENTO SINTÉTICO COM DESONERAÇÃO
5. ORÇAMENTO SINTÉTICO SEM DESONERAÇÃO
6. COMPOSIÇÃO DE CUSTOS UNITÁRIOS
7. CURVA ABC DE SERVIÇOS
8. EQUIPAMENTOS
9. DISTÂNCIAS DE TRANSPORTE E MAPAS
10. CRONOGRAMA
11. ANEXOS
  - MEMÓRIA DE CÁLCULO DO CANTEIRO
  - ADMINISTRAÇÃO LOCAL (DIMENSIONAMENTO)
  - SALÁRIOS - CONVENÇÃO COLETIVA (MÃO DE OBRA EXTRA SICRO)
  - ESTUDO COMPARATIVO DE MATERIAIS BETUMINOSOS -ANP
  - COTAÇÕES:
    - ⇒ TOTEM
    - ⇒ MAPA TÁTIL



## **1. MAPA DE SITUAÇÃO**

---

Trata-se da apresentação do segmento correspondente a Implementação de Melhorias, Adequações e Pavimentação da Rodovia DF-285.

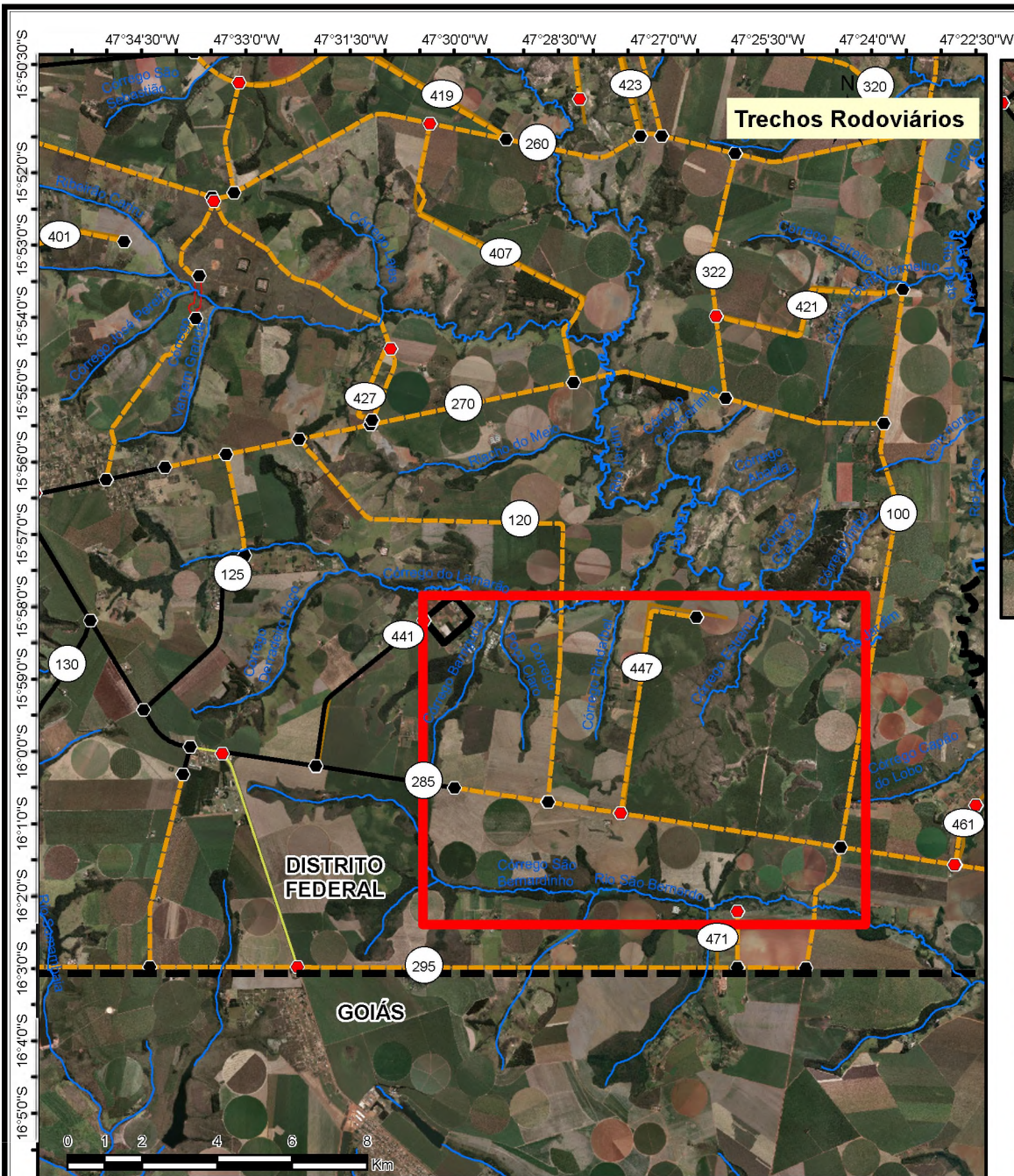

**Situação no km 6,0 da DF-285**



**Fonte: SRDF-2017**

RODOVIAS:		Distrito Federal	
Asfalto - Pista Dupla	Em obras de duplicação	Em pavimentação	Federal
Asfalto - Pista Simples	Em Obras de Duplicação	Planejada	Estadual
Em Obras de Duplicação	Em Obras de Implantação	Sem Pavimentação	Vicinal
km 0	Distância em km		

**Processo para licitação de pavimentação de Trechos da DF-285**

**Trechos: FIM DO TRECHO PAVIMENTADO (km 6,0) ao ENTR. DF-100**

**Código de Trechos: 285EDF0050/285EDF0060/285EDF0070**  
**Extensão dos trechos: 10,1 km**

Projeção: Universal Transversa de Mercator, Zona 23 Sul  
 Datum Horizontal: SIRGAS 2000  
 Datum Vertical: Imbituba - SC

Atualização do sistema viário e definição dos Pontos Turísticos a partir das ORTOFOTOS de maio de 2014  
 TERRACAP (SIRGAS 2000 - UTM 23 SUL /Resolução espacial: 24 cm).

Sistema Rodoviário do Distrito Federal - 2017

Gerência de Geoprocessamento  
 Coordenação de Planejamento  
 GEGEO/COPLAN/DER/DF



## 2. PREMISSAS DO ORÇAMENTO

---

O orçamento foi elaborado de acordo com a estrutura do SICRO – Sistema de Custos Rodoviários do DNIT, tabela do estado do Distrito Federal e com a data base de Maio/2018. Foram consideradas as suas inovações e alterações metodológicas, porém adaptando-as de forma a se adequarem às obras no âmbito do Distrito Federal, conforme segue abaixo:

- O orçamento foi elaborado nas duas condições de recolhimento de tributos previdenciários, sendo considerada a mais vantajosa para a Administração Pública a condição sem desoneração;
- Os custos referentes à alimentação, transporte, ferramentas e equipamentos de proteção estão incluídos nos encargos complementares;
- O transporte, carga e descarga de insumos que estão disponíveis localmente no âmbito do DF não será considerado;
- Em face do planejamento da obra para um prazo de 6 meses, o Fator de Influência de Chuvas - FIC foi aplicado sobre o custo unitário de execução dos serviços que sofrem influência das chuvas em sua produção;
- Não foram considerados os custos de Interferência de Tráfego, em função do volume médio diário de veículos e a proximidade dos grandes centros urbanos não justificarem a sua aplicação no custo unitário de execução dos serviços.
- Na definição do custo do canteiro de obra, levou-se em conta o projeto para obra de pequeno porte, tendo em vista o prazo da obra e a extensão da pista.
- A Administração Local foi dimensionada em função das peculiaridades inerentes à obra (dimensionamento anexo);
- Os custos relativos à manutenção do canteiro estão alocados na administração Local e foram determinados em função da quantidade de horas de mão de obra e equipamentos prevista para manutenção do



**GOVERNO DO DISTRITO FEDERAL**  
SECRETARIA DE ESTADO DE TRANSPORTES  
DEPARTAMENTO DE ESTRADAS DE RODAGEM DO DISTRITO  
FEDERAL

canteiro de obras referencial, adotando-se 50% da equipe mínima tendo em vista a utilização de contêineres, conforme metodologia adotada.

- O custo das despesas diversas tais como materiais de consumo e de expediente, cópias xerográficas, plotagem, fotografias, materiais de escritório, operação de veículos para transporte de pessoal, custos das concessionárias de água, esgoto, luz e energia, comunicações (correios, telefonia e internet), segurança, vigilância, banheiros químicos; manutenção dos veículos e equipamentos e outras despesas similares vinculadas às obras, está alocado no percentual de 5% sobre o valor total da administração local;
- Não foram considerados os custos de mobilização e desmobilização de equipamentos e transportes de insumos por trata-se de obra localizada na Capital e parâmetro adotado pelo SICRO ter referência mínima de 50 km;
- A taxa de BDI adotada pelo DER para obra de pequeno porte é 20,74% e a taxa diferenciada para materiais betuminosos é de 15%, no regime previdenciário sem desoneração. No regime previdenciário com desoneração as taxas são de 26,74% e 20,64%, diferenciado; (Detalhamentos anexos);
- Os preços dos materiais asfálticos são oriundos da tabela da ANP – Agência Nacional de Petróleo, com data base de Julho de 2018, definidos por meio de estudo comparativo entre diferentes origens, estabelecendo-se como referência a condição mais vantajosa ao erário, com acréscimo dos impostos PIS\COFINS e ICMS; e no preço dos transportes estão incluídos o ICMS e Pedágios. (Conforme anexo);



### 3. DETALHAMENTO DO BDI

---

A taxa de BDI adotada para a situação **com desoneração** o BDI é de 26,72%, e 20,64% para os serviços terceirizados e aquisição de materiais betuminosos.

Já para a situação **sem desoneração** é de 20,74%, conforme detalhamentos anexos. Incide sobre os serviços terceirizados e aquisição de materiais betuminosos, a taxa de 15,00% referente ao BDI diferenciado (sem desoneração).



## PLANILHA PARA CÁLCULO DO BDI (Acórdão TCU nº 2622/2013)

### TIPO DE OBRA / SERVIÇO

CONSTRUÇÃO DE RODOVIAS E FERROVIAS

### REGIME DE DESONERAÇÃO SOBRE A FOLHA DE PAGAMENTO

Com Desoneração

#### COMPONENTES DO BDI

AC	TAXA DE ADMINISTRAÇÃO CENTRAL	4,31%
S + G	TAXA DE SEGUROS E GARANTIAS	0,56%
R	TAXA DE RISCOS	0,97%
DF	TAXA DE DESPESAS FINANCEIRAS	1,11%
L	TAXA DE LUCRO	7,58%
T	TAXA DE INCIDÊNCIA DOS TRIBUTOS	9,15%
	PIS	0,65%
	COFINS	3,00%
	ISS	1,00%
	CPRB (REGIME DE DESONERAÇÃO)	4,50%

$$\text{BDI} = \frac{(1 + (\text{AC} + \text{R} + \text{S} + \text{G})) (1 + \text{DF}) (1 + \text{L})}{(1 - \text{T})} - 1$$

**26,72%**

#### ORIENTAÇÕES

##### VALORES REFERENCIAIS DOS COMPONENTES

1º QUARTIL	MÉDIO	3º QUARTIL
3,80%	<b>4,01%</b>	4,67%
0,32%	<b>0,40%</b>	0,74%
0,50%	<b>0,56%</b>	0,97%
1,02%	<b>1,11%</b>	1,21%
6,64%	<b>7,30%</b>	8,69%

Reg. cumulativo = 0,65% (Obras)  
Reg. não cumulativo = 1,65% (Projetos)

Reg. cumulativo = 3,00% (Obras)  
Reg. não cumulativo = 7,50% (Projetos)

1,00% a 5,00%  
(de acordo com legislação municipal)

4,50%  
somente no regime de desoneração





# PLANILHA PARA CÁLCULO DO BDI (Acórdão TCU nº 2622/2013)

## TIPO DE OBRA / SERVIÇO

FORNECIMENTO DE MATERIAIS E EQUIPAMENTOS

## REGIME DE DESONERAÇÃO SOBRE A FOLHA DE PAGAMENTO

Com Desoneração

### COMPONENTES DO BDI

AC	TAXA DE ADMINISTRAÇÃO CENTRAL	3,20%
S + G	TAXA DE SEGUROS E GARANTIAS	0,48%
R	TAXA DE RISCOS	0,85%
DF	TAXA DE DESPESAS FINANCEIRAS	0,85%
L	TAXA DE LUCRO	5,11%
T	TAXA DE INCIDÊNCIA DOS TRIBUTOS	8,15%
	PIS	0,65%
	COFINS	3,00%
	ISS	
	CPRB (REGIME DE DESONERAÇÃO)	4,50%

$$\text{BDI} = \frac{(1 + (\text{AC} + \text{R} + \text{S} + \text{G})) (1 + \text{DF}) (1 + \text{L})}{(1 - \text{T})} - 1$$

**20,64%**

### ORIENTAÇÕES

#### VALORES REFERENCIAIS DOS COMPONENTES

1º QUARTIL	MÉDIO	3º QUARTIL
1,50%	<b>3,45%</b>	4,49%
0,30%	<b>0,48%</b>	0,82%
0,56%	<b>0,85%</b>	0,89%
0,85%	<b>0,85%</b>	1,11%
3,50%	<b>5,11%</b>	6,22%

Reg. cumulativo = 0,65% (Obras)  
Reg. não cumulativo = 1,65% (Projetos)  
Reg. cumulativo = 3,00% (Obras)  
Reg. não cumulativo = 7,50% (Projetos)  
1,00% a 5,00%  
(de acordo com legislação municipal)  
4,50%  
somente no regime de desoneração



## PLANILHA PARA CÁLCULO DO BDI (Acórdão TCU nº 2622/2013)

### TIPO DE OBRA / SERVIÇO

CONSTRUÇÃO DE RODOVIAS E FERROVIAS

### REGIME DE DESONERAÇÃO SOBRE A FOLHA DE PAGAMENTO

SIM (DESONERADO)

### COMPONENTES DO BDI

AC	TAXA DE ADMINISTRAÇÃO CENTRAL	4,31%
S + G	TAXA DE SEGUROS E GARANTIAS	0,56%
R	TAXA DE RISCOS	0,97%
DF	TAXA DE DESPESAS FINANCEIRAS	1,11%
L	TAXA DE LUCRO	7,58%
T	TAXA DE INCIDÊNCIA DOS TRIBUTOS	4,65%
	PIS	0,65%
	COFINS	3,00%
	ISS	1,00%
	CPRB (REGIME DE DESONERAÇÃO)	

$$\text{BDI} = \frac{(1 + (\text{AC} + \text{R} + \text{S} + \text{G})) (1 + \text{DF}) (1 + \text{L})}{(1 - \text{T})} - 1$$

**20,74%**

### ORIENTAÇÕES

#### VALORES REFERENCIAIS DOS COMPONENTES

1º QUARTIL	MÉDIO	3º QUARTIL
3,80%	<b>4,01%</b>	4,67%
0,32%	<b>0,40%</b>	0,74%
0,50%	<b>0,56%</b>	0,97%
1,02%	<b>1,11%</b>	1,21%
6,64%	<b>7,30%</b>	8,69%
Reg. cumulativo = 0,65% (Obras)		
Reg. não cumulativo = 1,65% (Projetos)		
Reg. cumulativo = 3,00% (Obras)		
Reg. não cumulativo = 7,50% (Projetos)		
1,00% a 5,00%		
(de acordo com legislação municipal)		
4,50%		
somente no regime de desoneração		



## PLANILHA PARA CÁLCULO DO BDI (Acórdão TCU nº 2622/2013)

### TIPO DE OBRA / SERVIÇO

FORNECIMENTO DE MATERIAIS E EQUIPAMENTOS

### REGIME DE DESONERAÇÃO SOBRE A FOLHA DE PAGAMENTO

Sem Desoneração

### COMPONENTES DO BDI

AC	TAXA DE ADMINISTRAÇÃO CENTRAL	3,20%
S + G	TAXA DE SEGUROS E GARANTIAS	0,48%
R	TAXA DE RISCOS	0,85%
DF	TAXA DE DESPESAS FINANCEIRAS	0,85%
L	TAXA DE LUCRO	5,11%
T	TAXA DE INCIDÊNCIA DOS TRIBUTOS	3,65%
	PIS	0,65%
	COFINS	3,00%
	ISS	
	CPRB (REGIME DE DESONERAÇÃO)	

$$\text{BDI} = \frac{(1 + (\text{AC} + \text{R} + \text{S} + \text{G})) (1 + \text{DF}) (1 + \text{L})}{(1 - \text{T})} - 1$$

**15,00%**

### ORIENTAÇÕES

#### VALORES REFERENCIAIS DOS COMPONENTES

1º QUARTIL	MÉDIO	3º QUARTIL
1,50%	<b>3,45%</b>	4,49%
0,30%	<b>0,48%</b>	0,82%
0,56%	<b>0,85%</b>	0,89%
0,85%	<b>0,85%</b>	1,11%
3,50%	<b>5,11%</b>	6,22%

Reg. cumulativo = 0,65% (Obras)

Reg. não cumulativo = 1,65% (Projetos)

Reg. cumulativo = 3,00% (Obras)

Reg. não cumulativo = 7,50% (Projetos)

1,00% a 5,00%

(de acordo com legislação municipal)

4,50%

somente no regime de desoneração



**GOVERNO DO DISTRITO FEDERAL**  
SECRETARIA DE ESTADO DE TRANSPORTES  
DEPARTAMENTO DE ESTRADAS DE RODAGEM DO DISTRITO  
FEDERAL

## **4. ORÇAMENTO SINTÉTICO COM DESONERAÇÃO**

---

---

“Brasília – Patrimônio Cultural da Humanidade”

DEPARTAMENTO DE ESTRADAS DE RODAGEM DO DISTRITO FEDERAL – DER/DF  
SAIN – Setor de Áreas Isoladas Norte Bl. “C” - Edifício Sede – Brasília/DF - CEP 70620-000 - FONE: (geral) 3342 2100  
[www.der.df.gov.br](http://www.der.df.gov.br)

Setor : GEORC - Gerência de Orçamento de Obras e Serviços de Engenharia Valores expressos em Reais (R\$)  
 Ano : 2018 Data orçamento: 19/09/2018 (Com desoneração)  
 Orçamento : 914 - Implementação de Melhorias, Adequações e Pavimentação da Rodovia DF-285  
 Trecho : Km 6,5 -(Fim do trecho pavimentado) até Entr. DF-100  
 Versão : 4 - Implementação de Melhorias, adequações e Pavimentação da Rodovia DF-285 - DataBase MAIO\_2018 Com DESONERAÇÃO  
 Extensão : 10,000 km Data base: 01/05/2018 (Com desoneração)  
 Tabela de origem : 989 - SICRO - Maio\_2018 - COM Desoneração (Com desoneração)

**01 - Instalação e Manutenção do Canteiro de Obras**

Referência	Código	Descrição do Serviço	BDI	Unid.	Qtde	Preço Unit.	Preço total
01.00.00.0001	CPU417	Implantação de Canteiro de Obras ( Equação matemática - Metodologia Novo SICRO)	26,72	Un	1,000	140.299,99	140.299,99
<b>Total do grupo:</b>							<b>140.299,99</b>

**02 - Administração Local**
**02.01 - Gerência Técnica/Administrativa**

Referência	Código	Descrição do Serviço	BDI	Unid.	Qtde	Preço Unit.	Preço total
02.01.00.0001	CPU233	Engenheiro Supervisor (SICRO-P9819) - 0,5/dia	26,72	mês	3,000	27.495,99	82.487,97
02.01.00.0002	CPU234	Encarregado Geral (SICRO-P9840) 0,5/dia	26,72	mês	3,000	14.284,52	42.853,56
02.01.00.0003	CPU238	Auxiliar Técnico (SICRO-P9903) 1un	26,72	mês	6,000	5.056,86	30.341,16
02.01.00.0004	CPU241	Auxiliar Administrativo (Almoxarife) ( SICRO-P9806) 1un	26,72	mês	6,000	4.791,35	28.748,10

**02.02 - Gerência Ambiental**

Referência	Código	Descrição do Serviço	BDI	Unid.	Qtde	Preço Unit.	Preço total
02.02.00.0001	CPU282	Engenheiro ambiental(CAGED-MTE) - 0,5 /dia	26,72	mês	3,000	11.887,19	35.661,57
02.02.00.0002	CPU316	Técnico Ambiental (SICRO-P9897) 1un	26,72	mês	6,000	8.973,14	53.838,84
02.02.00.0003	CPU289	Arqueólogo (análogo biólogo) -0,5/dia ( Período Terraplanagem)	26,72	mês	3,000	13.638,74	40.916,22
02.02.00.0004	CPU280	Engenheiro Florestal (CAGED-MTE) - 0,5/dia	26,72	mês	6,000	18.941,89	113.651,34
02.02.00.0005	CPU284	Geólogo (SINGEOMG) - 0,5/dia	26,72	mês	3,000	19.321,55	57.964,65
02.02.00.0006	CPU286	Biólogo (CRBIO4) - 0,5/dia	26,72	mês	3,000	13.638,74	40.916,22

**02.03 - Equipe de Produção de Terraplanagem**

Referência	Código	Descrição do Serviço	BDI	Unid.	Qtde	Preço Unit.	Preço total
02.03.00.0001	CPU287	Encarregado de terraplanagem (SICRO-P9884) 0,5/dia	26,72	mês	3,000	9.335,05	28.005,15

**02.04 - Equipe de Produção de Pavimentação**

Referência	Código	Descrição do Serviço	BDI	Unid.	Qtde	Preço Unit.	Preço total
02.04.00.0001	CPU290	Encarregado de Pavimentação 0,5/dia	26,72	mês	3,000	9.335,05	28.005,15

**02.05 - Equipe de Topografia**

Referência	Código	Descrição do Serviço	BDI	Unid.	Qtde	Preço Unit.	Preço total
02.05.00.0001	CPU242	Topógrafo (SICRO-P9949) 1un	26,72	mês	6,000	6.267,68	37.606,08
02.05.00.0002	CPU243	Auxiliar de Topografia (SICRO-P9950) 3un	26,72	mês	18,000	3.966,47	71.396,46

**02.06 - Equipe de Medicina e Segurança do Trabalho**

Referência	Código	Descrição do Serviço	BDI	Unid.	Qtde	Preço Unit.	Preço total
02.06.00.0001	CPU298	Técnico em Segurança do Trabalho 1un	26,72	mês	6,000	6.852,92	41.117,52

**02.07 - Frente de Serviço de Terraplanagem**

Referência	Código	Descrição do Serviço	BDI	Unid.	Qtde	Preço Unit.	Preço total
02.07.00.0001	CPU299	Encarregado de turma 0,5/dia	26,72	mês	3,000	5.290,52	15.871,56

Setor : GEORC - Gerência de Orçamento de Obras e Serviços de Engenharia Valores expressos em Reais (R\$)  
 Ano : 2018 Data orçamento: 19/09/2018 (Com desoneração)  
 Orçamento : 914 - Implementação de Melhorias, Adequações e Pavimentação da Rodovia DF-285  
 Trecho : Km 6,5 -(Fim do trecho pavimentado) até Entr. DF-100  
 Versão : 4 - Implementação de Melhorias, adequações e Pavimentação da Rodovia DF-285 - DataBase MAIO\_2018 Com DESONERAÇÃO  
 Extensão : 10,000 km Data base: 01/05/2018 (Com desoneração)  
 Tabela de origem : 989 - SICRO - Maio\_2018 - COM Desoneração (Com desoneração)

Referência	Código	Descrição do Serviço	BDI	Unid.	Qtde	Preço Unit.	Preço total
02.07.00.0002	CPU246	Apontador (SICRO-P9804) 0,5/dia	26,72	mês	3,000	4.672,49	14.017,47

**02.08 - Frente de Serviço de Pavimentação**

Referência	Código	Descrição do Serviço	BDI	Unid.	Qtde	Preço Unit.	Preço total
02.08.00.0001	CPU299	Encarregado de turma 0,5/dia	26,72	mês	3,000	5.290,52	15.871,56
02.08.00.0002	CPU246	Apontador (SICRO-P9804) 0,5/dia	26,72	mês	3,000	4.672,49	14.017,47

**02.09 - Laboratório de Solos**

Referência	Código	Descrição do Serviço	BDI	Unid.	Qtde	Preço Unit.	Preço total
02.09.00.0001	CPU244	Laboratorista (SICRO-P9858) 1un	26,72	mês	3,000	5.837,61	17.512,83
02.09.00.0002	CPU245	Auxiliar de Laboratório (SICRO-P9833) 2un	26,72	mês	6,000	3.774,54	22.647,24

**02.10 - Laboratório de Pavimentação e Asfalto**

Referência	Código	Descrição do Serviço	BDI	Unid.	Qtde	Preço Unit.	Preço total
02.10.00.0001	CPU244	Laboratorista (SICRO-P9858) 1un	26,72	mês	3,000	5.837,61	17.512,83
02.10.00.0002	CPU245	Auxiliar de Laboratório (SICRO-P9833) 2un	26,72	mês	6,000	3.774,54	22.647,24

**02.11 - Manutenção de Canteiro de Obras**

Referência	Código	Descrição do Serviço	BDI	Unid.	Qtde	Preço Unit.	Preço total
02.11.00.0001	CPU418	Manutenção de Canteiro de Obras	26,72	mês	5,000	5.728,89	28.644,45

**02.12 - Despesas Diversas**

Referência	Código	Descrição do Serviço	BDI	Unid.	Qtde	Preço Unit.	Preço total
02.12.00.0001	CPU423	Despesas diversas	26,72	mês	5,000	53.940,75	269.703,75
<b>Total do grupo:</b>							<b>1.171.956,39</b>

**03 - Terraplenagem**

Referência	Código	Descrição do Serviço	BDI	Unid.	Qtde	Preço Unit.	Preço total
03.00.00.0001	5502985	Limpeza mecanizada da camada vegetal	26,72	m2	173.032,580	0,48	83.055,63
03.00.00.0002	5501710	Escavação, carga e transporte em material de 1ª categoria - DMT de 50 m	26,72	m3	63.662,260	2,05	130.507,63
03.00.00.0003	5502135	Escavação, carga e transporte de material de 1ª categoria - DMT de 50 a 200 m - caminho de serviço em revestimento primário - com escavadeira e caminhão basculante de 14 m³	26,72	m3	1.474,620	6,00	8.847,72
03.00.00.0004	5502136	Escavação, carga e transporte de material de 1ª categoria - DMT de 200 a 400 m - caminho de serviço em revestimento primário - com escavadeira e caminhão basculante de 14 m³	26,72	m3	3.113,430	6,42	19.988,22
03.00.00.0005	5502137	Escavação, carga e transporte de material de 1ª categoria - DMT de 400 a 600 m - caminho de serviço em revestimento primário - com escavadeira e caminhão basculante de 14 m³	26,72	m3	6.324,440	7,12	45.030,01

Setor : GEORC - Gerência de Orçamento de Obras e Serviços de Engenharia Valores expressos em Reais (R\$)  
 Ano : 2018 Data orçamento: 19/09/2018 (Com desoneração)  
 Orçamento : 914 - Implementação de Melhorias, Adequações e Pavimentação da Rodovia DF-285  
 Trecho : Km 6,5 -(Fim do trecho pavimentado) até Entr. DF-100  
 Versão : 4 - Implementação de Melhorias, adequações e Pavimentação da Rodovia DF-285 - DataBase MAIO\_2018 Com DESONERAÇÃO  
 Extensão : 10,000 km Data base: 01/05/2018 (Com desoneração)  
 Tabela de origem : 989 - SICRO - Maio\_2018 - COM Desoneração (Com desoneração)

Referência	Código	Descrição do Serviço	BDI	Unid.	Qtde	Preço Unit.	Preço total
03.00.00.0006	5502138	Escavação, carga e transporte de material de 1ª categoria - DMT de 600 a 800 m - caminho de serviço em revestimento primário - com escavadeira e caminhão basculante de 14 m³	26,72	m3	2.819,000	7,40	20.860,60
03.00.00.0007	5502139	Escavação, carga e transporte de material de 1ª categoria - DMT de 800 a 1.000 m - caminho de serviço em revestimento primário - com escavadeira e caminhão basculante de 14 m³	26,72	m3	4.618,280	7,69	35.514,57
03.00.00.0008	5915320	Transporte com caminhão basculante de 14 m³ - rodovia com revestimento primário	26,72	TKm	157.771,300	0,89	140.416,45
03.00.00.0009	5915321	Transporte com caminhão basculante de 14 m³ - rodovia pavimentada	26,72	TKm	307.732,100	0,69	212.335,14
03.00.00.0010	5503041	Compactação de aterros a 100% do Proctor intermediário	26,72	m3	119.669,570	6,27	750.328,20
03.00.00.0011	5502978	Compactação de aterros a 100% do Proctor normal	26,72	m3	13.672,410	3,71	50.724,64
<b>Total do grupo:</b>							<b>1.497.608,81</b>

**04 - Pavimentação**

Referência	Código	Descrição do Serviço	BDI	Unid.	Qtde	Preço Unit.	Preço total
04.00.00.0001	4011209	Regularização do subleito	26,72	m2	157.045,780	0,91	142.911,65
04.00.00.0002	4011300 M	Sub-base de solo melhorado com 3% de cal e mistura na pista com material de jazida	26,72	m3	22.065,550	32,37	714.261,85
04.00.00.0003	5915320	Transporte com caminhão basculante de 14 m³ - rodovia com revestimento primário	26,72	TKm	165.491,600	0,89	147.287,52
04.00.00.0004	5915321	Transporte com caminhão basculante de 14 m³ - rodovia pavimentada	26,72	TKm	2.727.302,000	0,69	1.881.838,38
04.00.00.0005	4011240	Base estabilizada granulometricamente com mistura solo brita (70% - 30%) com 3 % de cimento em usina com material de jazida e brita comercial	26,72	m3	22.021,500	91,49	2.014.747,03
04.00.00.0006	5915320	Transporte com caminhão basculante de 14 m³ - rodovia com revestimento primário	26,72	TKm	165.161,300	0,89	146.993,55
04.00.00.0007	5915321	Transporte com caminhão basculante de 14 m³ - rodovia pavimentada	26,72	TKm	2.721.857,400	0,69	1.878.081,60
04.00.00.0008	4011459	Concreto asfáltico - faixa B - areia e brita comerciais	26,72	T	8.697,630	177,95	1.547.743,25
04.00.00.0009	5915320	Transporte com caminhão basculante de 14 m³ - rodovia com revestimento primário	26,72	TKm	43.488,200	0,89	38.704,49
04.00.00.0010	5915321	Transporte com caminhão basculante de 14 m³ - rodovia pavimentada	26,72	TKm	658.410,600	0,69	454.303,31
04.00.00.0011	4011455	Concreto asfáltico - faixa A - massa comercial	26,72	T	13.379,740	16,70	223.441,65

Setor : GEORC - Gerência de Orçamento de Obras e Serviços de Engenharia Valores expressos em Reais (R\$)  
 Ano : 2018 Data orçamento: 19/09/2018 (Com desoneração)  
 Orçamento : 914 - Implementação de Melhorias, Adequações e Pavimentação da Rodovia DF-285  
 Trecho : Km 6,5 -(Fim do trecho pavimentado) até Entr. DF-100  
 Versão : 4 - Implementação de Melhorias, adequações e Pavimentação da Rodovia DF-285 - DataBase MAIO\_2018 Com DESONERAÇÃO  
 Extensão : 10,000 km Data base: 01/05/2018 (Com desoneração)  
 Tabela de origem : 989 - SICRO - Maio\_2018 - COM Desoneração (Com desoneração)

04.00.00.0012	5915320	Transporte com caminhão basculante de 14 m <sup>3</sup> - rodovia com revestimento primário	26,72	TKm	66.898,700	0,89	59.539,84
04.00.00.0013	5915321	Transporte com caminhão basculante de 14 m <sup>3</sup> - rodovia pavimentada	26,72	TKm	1.012.846,300	0,69	698.863,94
04.00.00.0014	4011353	Pintura de ligação	26,72	m2	90.187,670	0,24	21.645,04
04.00.00.0015	4011352	Imprimação com emulsão asfáltica	26,72	m2	138.504,310	0,27	37.396,16

**04.01 - Aquisição e Fornecimento de Materiais Betuminosos - ANP JULHO 2018**

Referência	Código	Descrição do Serviço	BDI	Unid.	Qtde	Preço Unit.	Preço total
04.01.00.0001	CPU411	Aquisição e Fornecimento de Cimento Asfáltico de Petróleo CAP-50/70 - ANP JUL 2018	20,64	T	1.324,640	2.963,50	3.925.570,64
04.01.00.0002	CPU412	Aquisição e Fornecimento de Emulsão Asfáltica de Ruptura Rápida RR-1C- ANP JULHO DE 2018	20,64	T	45,090	2.148,58	96.879,47
04.01.00.0003	CPU413	Aquisição e Fornecimento de Emulsão Asfáltica para imprimação (EAI) - ANP JULHO DE 2018	20,64	T	221,610	2.797,81	620.022,67

**04.02 - Transporte de Materiais Betuminosos**

Referência	Código	Descrição do Serviço	BDI	Unid.	Qtde	Preço Unit.	Preço total
04.02.00.0001	CPU414	Transporte de cimento asfáltico CAP 50/70 DMT=727 Km	20,64	T	1.324,640	600,71	795.724,49
04.02.00.0002	CPU415	Transporte de emulsão asfáltica RR-1C DMT=416 Km	20,64	T	45,090	338,55	15.265,21
04.02.00.0003	CPU416	Transporte de emulsão asfáltica para serviço de imprimação (EAI) DMT=146 Km	20,64	T	221,610	435,42	96.493,42

**04.03 - Sonorizador**

Referência	Código	Descrição do Serviço	BDI	Unid.	Qtde	Preço Unit.	Preço total
04.03.00.0001	4011459	Concreto asfáltico - faixa B - areia e brita comerciais	26,72	T	1,843	177,95	327,96
04.03.00.0002	CPU411	Aquisição e Fornecimento de Cimento Asfáltico de Petróleo CAP-50/70 - ANP JUL 2018	20,64	T	0,046	2.963,50	136,32
04.03.00.0003	CPU414	Transporte de cimento asfáltico CAP 50/70 DMT=727 Km	20,64	T	0,046	600,71	27,63

**Total do grupo: 15.558.207,07**

**05 - Drenagem**
**05.01 - Bueiros**

Referência	Código	Descrição do Serviço	BDI	Unid.	Qtde	Preço Unit.	Preço total
05.01.00.0001	4805757	Escavação mecânica de vala em material de 1ª categoria	26,72	m3	2.676,700	7,09	18.977,80
05.01.00.0002	4915671	Reaterro e compactação com soquete vibratório	26,72	m3	2.248,400	14,73	33.118,93
05.01.00.0003	0804209	Corpo de BDTC D = 1,50 m PA3 - areia, brita e pedra de mão comerciais	26,72	m	29,700	2.745,27	81.534,51



Setor : GEORC - Gerência de Orçamento de Obras e Serviços de Engenharia Valores expressos em Reais (R\$)  
 Ano : 2018 Data orçamento: 19/09/2018 (Com desoneração)  
 Orçamento : 914 - Implementação de Melhorias, Adequações e Pavimentação da Rodovia DF-285  
 Trecho : Km 6,5 -(Fim do trecho pavimentado) até Entr. DF-100  
 Versão : 4 - Implementação de Melhorias, adequações e Pavimentação da Rodovia DF-285 - DataBase MAIO\_2018 Com DESONERAÇÃO  
 Extensão : 10,000 km Data base: 01/05/2018 (Com desoneração)  
 Tabela de origem : 989 - SICRO - Maio\_2018 - COM Desoneração (Com desoneração)

Referência	Código	Descrição do Serviço	BDI	Unid.	Qtde	Preço Unit.	Preço total
05.01.00.0004	0804057	Corpo de BSTC D = 1,50 m PA3 - areia, brita e pedra de mão comerciais	26,72	m	48,000	1.405,07	67.443,36
05.01.00.0005	0804049	Corpo de BSTC D = 1,20 m PA3 - areia, brita e pedra de mão comerciais	26,72	m	63,000	927,46	58.429,98
05.01.00.0006	0804033	Corpo de BSTC D = 0,80 m PA3 - areia, brita e pedra de mão comerciais	26,72	m	19,800	591,35	11.708,73
05.01.00.0007	0804025	Corpo de BSTC D = 0,60 m PA3 - areia, brita e pedra de mão comerciais	26,72	m	35,000	352,64	12.342,40
05.01.00.0008	0804017	Corpo de BSTC D = 0,40 m PA3 - areia, brita e pedra de mão comerciais	26,72	m	7,000	245,83	1.720,81
05.01.00.0009	0804433	Boca BDTC D = 1,50 m - esconsidade 0° - areia e brita comerciais - alas esconsas	26,72	Un	2,000	9.328,41	18.656,82
05.01.00.0010	0804409	Boca BSTC D = 1,50 m - esconsidade 0° - areia e brita comerciais - alas esconsas	26,72	Un	2,000	6.856,51	13.713,02
05.01.00.0011	0804401	Boca BSTC D = 1,20 m - esconsidade 0° - areia e brita comerciais - alas esconsas	26,72	Un	4,000	3.831,91	15.327,64
05.01.00.0012	0804385	Boca BSTC D = 0,80 m - esconsidade 0° - areia e brita comerciais - alas esconsas	26,72	Un	3,000	1.755,84	5.267,52
05.01.00.0013	0804377	Boca BSTC D = 0,60 m - esconsidade 0° - areia e brita comerciais - alas esconsas	26,72	Un	6,000	1.067,38	6.404,28
05.01.00.0014	0804061	Boca BSTC D = 0,40 m - esconsidade 0° - areia e brita comerciais - alas retas	26,72	Un	2,000	353,77	707,54
05.01.00.0015	4915713	Desobstrução de bueiro	26,72	m3	19,210	54,21	1.041,37

**05.02 - Drenagem Superficial**

Referência	Código	Descrição do Serviço	BDI	Unid.	Qtde	Preço Unit.	Preço total
05.02.00.0001	2003304	Valeta de proteção de cortes com revestimento vegetal - VPC 01	26,72	m	1.178,000	57,70	67.970,60
05.02.00.0002	2003304 - M1	Valeta de proteção de cortes com revestimento vegetal - VPC 01 Modificada - Tipo 1 DER-DF	26,72	m	480,000	64,93	31.166,40
05.02.00.0003	2003304 - M2	Valeta de proteção de cortes com revestimento vegetal - VPC 01 Modificada - Tipo 2 DER-DF	26,72	m	1.034,000	90,74	93.825,16
05.02.00.0004	2003304 - M3	Valeta de proteção de cortes com revestimento vegetal - VPC 01 Modificada - Tipo 3 DER-DF	26,72	m	1.927,000	108,95	209.946,65
05.02.00.0005	2003304 - M4	Valeta de proteção de cortes com revestimento vegetal - VPC 01 Modificada - Tipo 4 DER-DF	26,72	m	1.872,000	126,89	237.538,08
05.02.00.0006	2003304 - M5	Valeta de proteção de cortes com revestimento vegetal - VPC 01 Modificada - Tipo 5 DER-DF	26,72	m	984,000	204,14	200.873,76
05.02.00.0007	2003304 - M6	Valeta de proteção de cortes com revestimento vegetal - VPC 01 Modificada - Tipo 6 DER-DF	26,72	m	974,000	337,78	328.997,72
05.02.00.0008	2003377	Meio fio de concreto - MFC 05 - areia e brita comerciais - forma de madeira	26,72	m	962,300	56,78	54.639,39

Setor : GEORC - Gerência de Orçamento de Obras e Serviços de Engenharia Valores expressos em Reais (R\$)  
 Ano : 2018 Data orçamento: 19/09/2018 (Com desoneração)  
 Orçamento : 914 - Implementação de Melhorias, Adequações e Pavimentação da Rodovia DF-285  
 Trecho : Km 6,5 -(Fim do trecho pavimentado) até Entr. DF-100  
 Versão : 4 - Implementação de Melhorias, adequações e Pavimentação da Rodovia DF-285 - DataBase MAIO\_2018 Com DESONERAÇÃO  
 Extensão : 10,000 km Data base: 01/05/2018 (Com desoneração)  
 Tabela de origem : 989 - SICRO - Maio\_2018 - COM Desoneração (Com desoneração)

Referência	Código	Descrição do Serviço	BDI	Unid.	Qtde	Preço Unit.	Preço total
05.02.00.0009	2003377 M	Meio fio de concreto - MFC 05 - areia e brita comerciais - forma de madeira - Vazado (0,075 x 0,6)	26,72	m	3.123,560	54,50	170.234,02

**05.03 - Dispositivos de Drenagem**

Referência	Código	Descrição do Serviço	BDI	Unid.	Qtde	Preço Unit.	Preço total
05.03.00.0001	CPU409	Reservatório de drenagem com Gabiões - modelo dimensionado pelo DER	26,72	und	3,000	44.837,98	134.513,94
05.03.00.0002	4805757	Escavação mecânica de vala em material de 1ª categoria	26,72	m3	1.391,552	7,09	9.866,10
05.03.00.0003	4413942	Espalhamento de material em bota-fora	26,72	m3	1.391,552	1,76	2.449,13
05.03.00.0004	2003476	Caixa coletora de sarjeta - CCS 01 - com grelha de concreto - TCC 01 - areia extraída e brita produzida	26,72	Un	2,000	2.118,25	4.236,50
05.03.00.0005	2003455	Dissipador de energia - DEB 04 - areia e pedra de mão comerciais	26,72	Un	2,000	1.781,69	3.563,38

**05.04 - Micro Bacias de Amortecimentos**

Referência	Código	Descrição do Serviço	BDI	Unid.	Qtde	Preço Unit.	Preço total
05.04.00.0001	4805757	Escavação mecânica de vala em material de 1ª categoria	26,72	m3	2.133,000	7,09	15.122,97
05.04.00.0002	4413947	Plantio de árvores ornamentais com porte de 100 a 200 cm em covas de 50 x 50 x 60 cm	26,72	Un	136,000	67,52	9.182,72
05.04.00.0003	4413993	Revegetação a lanço de sementes de gramíneas e leguminosa	26,72	m2	2.955,280	1,07	3.162,14

**05.05 - Drenagem Profunda**

Referência	Código	Descrição do Serviço	BDI	Unid.	Qtde	Preço Unit.	Preço total
05.05.00.0001	4805757	Escavação mecânica de vala em material de 1ª categoria	26,72	m3	1.950,000	7,09	13.825,50
05.05.00.0002	4816016	Rachão ou pedra de mão produzida	26,72	m3	1.950,000	50,39	98.260,50
05.05.00.0003	4413942	Espalhamento de material em bota-fora	26,72	m3	1.950,000	1,76	3.432,00

**Total do grupo: 2.039.201,37**

**06 - Sinalização**
**06.01 - Sinalização Horizontal**

Referência	Código	Descrição do Serviço	BDI	Unid.	Qtde	Preço Unit.	Preço total
06.01.00.0001	5213408	Pintura de faixa - termoplástico por aspersão - espessura de 1,5 mm	26,72	m2	4.338,750	47,88	207.739,35
06.01.00.0002	5213359	Tacha refletiva monodirecional - fornecimento e colocação	26,72	Un	2.980,000	18,95	56.471,00
06.01.00.0003	5213360	Tacha refletiva bidirecional - fornecimento e colocação	26,72	Un	1.081,000	20,45	22.106,45
06.01.00.0004	5213362	Tachão refletivo bidirecional - fornecimento e colocação	26,72	Un	5.832,000	55,02	320.876,64

**06.02 - Sinalização Vertical**

Referência	Código	Descrição do Serviço	BDI	Unid.	Qtde	Preço Unit.	Preço total
------------	--------	----------------------	-----	-------	------	-------------	-------------

Setor : GEORC - Gerência de Orçamento de Obras e Serviços de Engenharia Valores expressos em Reais (R\$)  
 Ano : 2018 Data orçamento: 19/09/2018 (Com desoneração)  
 Orçamento : 914 - Implementação de Melhorias, Adequações e Pavimentação da Rodovia DF-285  
 Trecho : Km 6,5 -(Fim do trecho pavimentado) até Entr. DF-100  
 Versão : 4 - Implementação de Melhorias, adequações e Pavimentação da Rodovia DF-285 - DataBase MAIO\_2018 Com DESONERAÇÃO  
 Extensão : 10,000 km Data base: 01/05/2018 (Com desoneração)  
 Tabela de origem : 989 - SICRO - Maio\_2018 - COM Desoneração (Com desoneração)

06.02.00.0001	5213857	Fornecimento e implantação de suporte metálico galvanizado para placa de regulamentação - R1 - lado de 0,414 m	26,72	Un	7,000	297,33	2.081,31
06.02.00.0002	5213458	Fornecimento e implantação de placa de regulamentação em fibra, R1 lado 0,414 m - película retrorrefletiva tipo I e SI	26,72	Un	7,000	753,92	5.277,44
06.02.00.0003	5213861	Fornecimento e implantação de suporte metálico galvanizado para placa de regulamentação - R2 - lado de 1,00 m	26,72	Un	2,000	277,94	555,88
06.02.00.0004	5213462	Fornecimento e implantação de placa de regulamentação em fibra, R2 lado 1,00 m - película retrorrefletiva tipo I e SI	26,72	Un	2,000	416,88	833,76
06.02.00.0005	5213867	Fornecimento e implantação de suporte metálico galvanizado para marco quilométrico	26,72	Un	24,000	306,54	7.356,96
06.02.00.0006	5213473	Fornecimento e implantação de placa de marco quilométrico em aço - 0,70 x 1,00 m - película retrorrefletiva tipo I + III	26,72	Un	24,000	269,39	6.465,36
06.02.00.0007	5213865	Fornecimento e implantação de suporte metálico galvanizado para placa de advertência - lado de 1,00 m	26,72	Un	6,000	362,19	2.173,14
06.02.00.0008	5213466	Fornecimento e implantação de placa de advertência em aço, lado de 1,00 m - película retrorrefletiva tipo I e SI	26,72	Un	6,000	921,39	5.528,34
06.02.00.0009	5213853	Fornecimento e implantação de suporte metálico galvanizado para placa de regulamentação - D = 1,00 m	26,72	Un	50,000	350,91	17.545,50
06.02.00.0010	5213442	Fornecimento e implantação de placa de regulamentação em aço D = 1,00 m - película retrorrefletiva tipo I e SI	26,72	Un	50,000	733,74	36.687,00
06.02.00.0011	5213869	Fornecimento e implantação de suporte metálico galvanizado para placas - 3,00 x 1,50 m	26,72	Un	29,000	1.279,83	37.115,07
06.02.00.0012	5213571	Fornecimento e implantação de placa em aço - película I + III	26,72	m2	23,700	364,71	8.643,62
<b>Total do grupo:</b>							<b>737.456,82</b>

**07 - Obras Complementares**

Referência	Código	Descrição do Serviço	BDI	Unid.	Qtde	Preço Unit.	Preço total
07.00.00.0001	3713604	Defensa semi-maleável simples - fornecimento e implantação	26,72	m	384,000	269,57	103.514,88
07.00.00.0002	3713605	Ancoragem de defesa semi-maleável simples - fornecimento e implantação	26,72	m	160,000	313,06	50.089,60

**07.01 - Baía de Ônibus**

Referência	Código	Descrição do Serviço	BDI	Unid.	Qtde	Preço Unit.	Preço total
07.01.00.0001	5502985	Limpeza mecanizada da camada vegetal	26,72	m2	306,900	0,48	147,31
07.01.00.0002	4011209	Regularização do subleito	26,72	m2	270,900	0,91	246,51
07.01.00.0003	4011276	Base ou sub-base de brita graduada com brita comercial	26,72	m3	48,780	186,98	9.120,88

Setor : GEORC - Gerência de Orçamento de Obras e Serviços de Engenharia Valores expressos em Reais (R\$)  
 Ano : 2018 Data orçamento: 19/09/2018 (Com desoneração)  
 Orçamento : 914 - Implementação de Melhorias, Adequações e Pavimentação da Rodovia DF-285  
 Trecho : Km 6,5 -(Fim do trecho pavimentado) até Entr. DF-100  
 Versão : 4 - Implementação de Melhorias, adequações e Pavimentação da Rodovia DF-285 - DataBase MAIO\_2018 Com DESONERAÇÃO  
 Extensão : 10,000 km Data base: 01/05/2018 (Com desoneração)  
 Tabela de origem : 989 - SICRO - Maio\_2018 - COM Desoneração (Com desoneração)

Referência	Código	Descrição do Serviço	BDI	Unid.	Qtde	Preço Unit.	Preço total
07.01.00.0004	4011529	Pavimento de concreto com equipamento de pequeno porte, espessura de 0,20 m, com agente de cura e com tela soldada - concreto usinado - areia e brita comerciais	26,72	m2	207,900	119,87	24.920,97

**07.01.01 - Abrigo**

Referência	Código	Descrição do Serviço	BDI	Unid.	Qtde	Preço Unit.	Preço total
07.01.01.0001	CPU422	Abrigo de ônibus - DFTrans	26,72	und	1,000	1,26	1,26

**07.01.02 - Calçada**

Referência	Código	Descrição do Serviço	BDI	Unid.	Qtde	Preço Unit.	Preço total
07.01.02.0001	CPU351	Execução de passeio (calçada) ou piso de concreto moldado in loco, usinado, acabamento convencional, espessura 8 cm	26,72	m2	48,000	71,30	3.422,40
07.01.02.0002	CPU352	Pintura acrílica em piso cimentado duas demãos	26,72	m2	48,000	14,96	718,08
07.01.02.0003	CPU354	Piso podotátil alerta ou direcional de concreto - 40x40x2,5cm	20,64	m2	26,400	36,50	963,60
07.01.02.0004	2003377	Meio fio de concreto - MFC 05 - areia e brita comerciais - forma de madeira	26,72	m	92,950	56,78	5.277,70
<b>Total do grupo:</b>							<b>198.423,19</b>

**08 - Ambiental / Paisagismo**

Referência	Código	Descrição do Serviço	BDI	Unid.	Qtde	Preço Unit.	Preço total
08.00.00.0001	4413989 M	Plantio de mudas arbóreas com porte de 30 a 80 cm em covas de 0,45 x 0,45 x 0,45 m	26,72	Un	15.873,000	33,45	530.951,85
08.00.00.0002	5213571	Fornecimento e implantação de placa em aço - película I + III	26,72	m2	30,000	364,71	10.941,30
08.00.00.0003	5213872	Fornecimento e implantação de suporte metálico galvanizado para placas - 4,00 x 3,00 m	26,72	Un	2,000	2.906,31	5.812,62

**08.01 - Recuperação de Áreas Degradadas**

Referência	Código	Descrição do Serviço	BDI	Unid.	Qtde	Preço Unit.	Preço total
08.01.00.0001	5502985	Limpeza mecanizada da camada vegetal	26,72	m2	27.132,000	0,48	13.023,36
08.01.00.0002	4413984	Regularização de bota-fora com espalhamento, compactação e execução de hidrossemeadura	26,72	m3	813,960	31,31	25.485,08

**08.02 - Recuperação das Caixas de Empréstimo**

Referência	Código	Descrição do Serviço	BDI	Unid.	Qtde	Preço Unit.	Preço total
08.02.00.0001	4413984	Regularização de bota-fora com espalhamento, compactação e execução de hidrossemeadura	26,72	m3	13.125,000	31,31	410.943,75

**08.03 - Passagem de fauna**

Referência	Código	Descrição do Serviço	BDI	Unid.	Qtde	Preço Unit.	Preço total
------------	--------	----------------------	-----	-------	------	-------------	-------------

Setor : GEORC - Gerência de Orçamento de Obras e Serviços de Engenharia Valores expressos em Reais (R\$)  
 Ano : 2018 Data orçamento: 19/09/2018 (Com desoneração)  
 Orçamento : 914 - Implementação de Melhorias, Adequações e Pavimentação da Rodovia DF-285  
 Trecho : Km 6,5 -(Fim do trecho pavimentado) até Entr. DF-100  
 Versão : 4 - Implementação de Melhorias, adequações e Pavimentação da Rodovia DF-285 - DataBase MAIO\_2018 Com DESONERAÇÃO  
 Extensão : 10,000 km Data base: 01/05/2018 (Com desoneração)  
 Tabela de origem : 989 - SICRO - Maio\_2018 - COM Desoneração (Com desoneração)

08.03.00.0001	0705183	Corpo BSCC 2,00 x 2,00 m - moldado no local - altura do aterro 0,00 a 1,00 m - areia e brita comerciais	26,72	m	44,000	2.534,24	111.506,56
08.03.00.0002	0705233	Boca BSCC 2,00 x 2,00 m - esconsidade 0° - areia e brita comerciais	26,72	Un	4,000	14.656,40	58.625,60
08.03.00.0003	4413001 3 M	Cerca de passagem de fauna com tela de alambrado sobre mureta de blocos de concreto - H = 20cm - mourões de concreto a cada 2,5m e esticador a cada 50m (SICRO ADAPTADO)	26,72	m	1.900,000	61,28	116.432,00
08.03.00.0004	4805757	Escavação mecânica de vala em material de 1ª categoria	26,72	m3	1.072,910	7,09	7.606,93
08.03.00.0005	4915671	Reaterro e compactação com soquete vibratório	26,72	m3	956,300	14,73	14.086,29
08.03.00.0006	4413989	Plantio de mudas arbóreas com porte de 30 a 80 cm em covas de 0,60 x 0,60 x 0,60 m	26,72	Un	121,000	22,99	2.781,79
08.03.00.0007	4413946	Plantio de árvores ornamentais com porte de 200 a 300 cm em covas de 60 x 60 x 60 cm	26,72	Un	164,000	120,94	19.834,16

**08.04 - Supressão Vegetal**

Referência	Código	Descrição do Serviço	BDI	Unid.	Qtde	Preço Unit.	Preço total
08.04.00.0001	5501700	Desmatamento, destocamento, limpeza de área e estocagem do material de limpeza com árvores de diâmetro até 0,15 m	26,72	m2	462,900	0,51	236,07
08.04.00.0002	5501701	Destocamento de árvores com diâmetro de 0,15 a 0,30 m	26,72	Un	113,000	28,65	3.237,45
08.04.00.0003	5501702	Destocamento de árvores com diâmetro maior que 0,30 m	26,72	Un	24,000	71,62	1.718,88
08.04.00.0004	4915768	Corte e remoção de árvores	26,72	m3	17,615	11,50	202,57
08.04.00.0005	5914599	Transporte com caminhão carroceria com guindauto de 20 t.m - rodovia com revestimento primário	26,72	TKm	144,440	1,53	220,99
08.04.00.0006	5914614	Transporte com caminhão carroceria com guindauto de 20 t.m - rodovia pavimentada	26,72	TKm	2.078,680	1,24	2.577,56

**Total do grupo: 1.336.224,81**

**09 - Ciclovias**
**09.01 - Terraplenagem - Ciclovias**

Referência	Código	Descrição do Serviço	BDI	Unid.	Qtde	Preço Unit.	Preço total
09.01.00.0001	5502985	Limpeza mecanizada da camada vegetal	26,72	m2	45.135,000	0,48	21.664,80
09.01.00.0002	5502978	Compactação de aterros a 100% do Proctor normal	26,72	m3	7.490,390	3,71	27.789,34
09.01.00.0003	5503041	Compactação de aterros a 100% do Proctor intermediário	26,72	m3	15.037,370	6,27	94.284,30

Setor : GEORC - Gerência de Orçamento de Obras e Serviços de Engenharia Valores expressos em Reais (R\$)  
 Ano : 2018 Data orçamento: 19/09/2018 (Com desoneração)  
 Orçamento : 914 - Implementação de Melhorias, Adequações e Pavimentação da Rodovia DF-285  
 Trecho : Km 6,5 -(Fim do trecho pavimentado) até Entr. DF-100  
 Versão : 4 - Implementação de Melhorias, adequações e Pavimentação da Rodovia DF-285 - DataBase MAIO\_2018 Com DESONERAÇÃO  
 Extensão : 10,000 km Data base: 01/05/2018 (Com desoneração)  
 Tabela de origem : 989 - SICRO - Maio\_2018 - COM Desoneração (Com desoneração)

Referência	Código	Descrição do Serviço	BDI	Unid.	Qtde	Preço Unit.	Preço total
------------	--------	----------------------	-----	-------	------	-------------	-------------

**09.02 - Pavimentação - Ciclovía**

Referência	Código	Descrição do Serviço	BDI	Unid.	Qtde	Preço Unit.	Preço total
09.02.00.0001	4011209	Regularização do subleito	26,72	m2	35.105,000	0,91	31.945,55
09.02.00.0002	4011353	Pintura de ligação	26,72	m2	20.075,000	0,24	4.818,00
09.02.00.0003	4011352	Imprimação com emulsão asfáltica	26,72	m2	30.090,000	0,27	8.124,30
09.02.00.0004	CPU412	Aquisição e Fornecimento de Emulsão Asfáltica de Ruptura Rápida RR-1C- ANP JULHO DE 2018	20,64	T	12,540	2.148,58	26.943,19
09.02.00.0005	CPU413	Aquisição e Fornecimento de Emulsão Asfáltica para imprimação (EAI) - ANP JULHO DE 2018	20,64	T	48,140	2.797,81	134.686,57
09.02.00.0006	CPU415	Transporte de emulsão asfáltica RR-1C DMT=416 Km	20,64	T	12,540	338,55	4.245,41
09.02.00.0007	CPU416	Transporte de emulsão asfáltica para serviço de imprimação (EAI) DMT=146 Km	20,64	T	48,140	435,42	20.961,11

**09.03 - Sinalização - Ciclovía**
**09.03.01 - Sinalização Horizontal - Ciclovía**

Referência	Código	Descrição do Serviço	BDI	Unid.	Qtde	Preço Unit.	Preço total
09.03.01.0001	5213412	Pintura de faixa - plástico a frio bicomponente à base de resinas metacrílicas - estrutura	26,72	m2	12,800	155,59	1.991,55
09.03.01.0002	5214009	Pintura de faixa - plástico a frio bicomponente à base de resinas metacrílicas - espessura de 1,5 mm - plano	26,72	m2	96,000	121,05	11.620,80
09.03.01.0003	5213402	Pintura de faixa - tinta base acrílica emulsionada em água - espessura de 0,4 mm	26,72	m2	4.453,100	14,72	65.549,63
09.03.01.0004	5213406	Pintura de setas e zebrações - tinta base acrílica emulsionada em água - espessura de 0,4 mm	26,72	m2	12,800	30,41	389,24

**09.03.02 - Sinalização Vertical - Ciclovía**

Referência	Código	Descrição do Serviço	BDI	Unid.	Qtde	Preço Unit.	Preço total
09.03.02.0001	CPU421	Fornecimento e instalação de TOTEM - Projeto Tipo de sinalização vertical de ciclovía DER-DF	20,64	und	7,000	3.776,57	26.435,99

**09.04 - Obras Complementares - Ciclovía**

Referência	Código	Descrição do Serviço	BDI	Unid.	Qtde	Preço Unit.	Preço total
09.04.00.0001	4413013 M	Cerca de contenção cicloviária - Modelo projetado DER	26,72	m	174,000	34,54	6.009,96

**09.05 - Paisagismo**

Setor : GEORC - Gerência de Orçamento de Obras e Serviços de Engenharia Valores expressos em Reais (R\$)  
 Ano : 2018 Data orçamento: 19/09/2018 (Com desoneração)  
 Orçamento : 914 - Implementação de Melhorias, Adequações e Pavimentação da Rodovia DF-285  
 Trecho : Km 6,5 -(Fim do trecho pavimentado) até Entr. DF-100  
 Versão : 4 - Implementação de Melhorias, adequações e Pavimentação da Rodovia DF-285 - DataBase MAIO\_2018 Com DESONERAÇÃO  
 Extensão : 10,000 km Data base: 01/05/2018 (Com desoneração)  
 Tabela de origem : 989 - SICRO - Maio\_2018 - COM Desoneração (Com desoneração)

Referência	Código	Descrição do Serviço	BDI	Unid.	Qtde	Preço Unit.	Preço total
09.05.00.0001	4413989	Plantio de mudas arbóreas com porte de 30 a 80 cm em covas de 0,60 x 0,60 x 0,60 m	26,72	Un	2.001,000	22,99	46.002,99
<b>Total do grupo:</b>							<b>533.462,73</b>

**10 - Monitoramento para Replanteio no 1º Ano (20%)**

Referência	Código	Descrição do Serviço	BDI	Unid.	Qtde	Preço Unit.	Preço total
10.00.00.0001	1600413	Limpeza manual do terreno - capina, raspagem e limpeza	26,72	m2	642,856	5,77	3.709,27
10.00.00.0002	4413989 M	Plantio de mudas arbóreas com porte de 30 a 80 cm em covas de 0,45 x 0,45 x 0,45 m	26,72	Un	4.217,800	33,45	141.085,41
10.00.00.0003	CPU316	Técnico Ambiental (SICRO-P9897) 1un	26,72	mês	0,200	8.973,14	1.794,62
<b>Total do grupo:</b>							<b>146.589,30</b>

**11 - Monitoramento para Replanteio no 2º Ano (10%)**

Referência	Código	Descrição do Serviço	BDI	Unid.	Qtde	Preço Unit.	Preço total
11.00.00.0001	1600413	Limpeza manual do terreno - capina, raspagem e limpeza	26,72	m2	321,428	5,77	1.854,63
11.00.00.0002	4413989 M	Plantio de mudas arbóreas com porte de 30 a 80 cm em covas de 0,45 x 0,45 x 0,45 m	26,72	Un	2.108,900	33,45	70.542,70
11.00.00.0003	CPU316	Técnico Ambiental (SICRO-P9897) 1un	26,72	mês	0,100	8.973,14	897,31
<b>Total do grupo:</b>							<b>73.294,64</b>

**Total:** 23.432.725,12  
**Total geral do orçamento:** 23.432.725,12

Setor : GEORC - Gerência de Orçamento de Obras e Serviços de Engenharia Valores expressos em Reais (R\$)

Ano : 2018 Data orçamento: 19/09/2018 (Com desoneração)

Orçamento : 914 - Implementação de Melhorias, Adequações e Pavimentação da Rodovia DF-285

Trecho : Km 6,5 -(Fim do trecho pavimentado) até Entr. DF-100

Versão : 4 - Implementação de Melhorias, adequações e Pavimentação da Rodovia DF-285 - DataBase MAIO\_2018 Com DESONERAÇÃO

Extensão : 10,000 km Data base: 01/05/2018 (Com desoneração)

Tabela de origem : 989 - SICRO - Maio\_2018 - COM Desoneração (Com desoneração)

Descrição do grupo	Total do grupo	Preço/km
Instalação e Manutenção do Canteiro de Obras	140.299,99	14.029,99
Administração Local	1.171.956,39	117.195,63
Terraplenagem	1.497.608,81	149.760,88
Pavimentação	15.558.207,07	1.555.820,70
Drenagem	2.039.201,37	203.920,13
Sinalização	737.456,82	73.745,68
Obras Complementares	198.423,19	19.842,31
Ambiental / Paisagismo	1.336.224,81	133.622,48
Ciclovias	533.462,73	53.346,27
Monitoramento para Replanteio no 1º Ano (20%)	146.589,30	14.658,93
Monitoramento para Replanteio no 2º Ano (10%)	73.294,64	7.329,46
<b>Total geral</b>	<b>23.432.725,12</b>	<b>2.343.272,46</b>





**GOVERNO DO DISTRITO FEDERAL**  
SECRETARIA DE ESTADO DE TRANSPORTES  
DEPARTAMENTO DE ESTRADAS DE RODAGEM DO DISTRITO  
FEDERAL

## **5. ORÇAMENTO SINTÉTICO SEM DESONERAÇÃO (MAIS VANTAJOSO)**

---

“Brasília – Patrimônio Cultural da Humanidade”

DEPARTAMENTO DE ESTRADAS DE RODAGEM DO DISTRITO FEDERAL – DER/DF  
SAIN – Setor de Áreas Isoladas Norte Bl. “C” - Edifício Sede – Brasília/DF - CEP 70620-000 - FONE: (geral) 3342 2100  
[www.der.df.gov.br](http://www.der.df.gov.br)

Setor : GEORC - Gerência de Orçamento de Obras e Serviços de Engenharia Valores expressos em Reais (R\$)  
 Ano : 2018 Data orçamento: 19/09/2018  
 Orçamento : 914 - Implementação de Melhorias, Adequações e Pavimentação da Rodovia DF-285  
 Trecho : Km 6,5 -(Fim do trecho pavimentado) até Entr. DF-100  
 Versão : 3 - Implementação de Melhorias, adequações e Pavimentação da Rodovia DF-285 - DataBase MAIO\_2018  
 Extensão : 10,000 km Data base: 01/05/2018  
 Tabela de origem : 988 - SICRO - Maio\_2018 - SEM Desoneração

**01 - Instalação e Manutenção do Canteiro de Obras**

Referência	Código	Descrição do Serviço	BDI	Unid.	Qtde	Preço Unit.	Preço total
01.00.00.0001	CPU417	Implantação de Canteiro de Obras ( Equação matemática - Metodologia Novo SICRO)	20,74	Un	1,000	133.679,15	133.679,15
<b>Total do grupo:</b>							<b>133.679,15</b>

**02 - Administração Local**
**02.01 - Gerência Técnica/Administrativa**

Referência	Código	Descrição do Serviço	BDI	Unid.	Qtde	Preço Unit.	Preço total
02.01.00.0001	CPU233	Engenheiro Supervisor (SICRO-P9819) - 0,5/dia	20,74	mês	3,000	26.198,44	78.595,32
02.01.00.0002	CPU234	Encarregado Geral (SICRO-P9840) 0,5/dia	20,74	mês	3,000	13.610,42	40.831,26
02.01.00.0003	CPU238	Auxiliar Técnico (SICRO-P9903) 1un	20,74	mês	6,000	4.818,22	28.909,32
02.01.00.0004	CPU241	Auxiliar Administrativo (Almoxarife) ( SICRO-P9806) 1un	20,74	mês	6,000	4.565,25	27.391,50

**02.02 - Gerência Ambiental**

Referência	Código	Descrição do Serviço	BDI	Unid.	Qtde	Preço Unit.	Preço total
02.02.00.0001	CPU282	Engenheiro ambiental(CAGED-MTE) - 0,5 /dia	20,74	mês	3,000	11.326,23	33.978,69
02.02.00.0002	CPU316	Técnico Ambiental (SICRO-P9897) 1un	20,74	mês	6,000	8.549,69	51.298,14
02.02.00.0003	CPU289	Arqueólogo (análogo biólogo) -0,5/dia ( Período Terraplanagem)	20,74	mês	3,000	12.995,12	38.985,36
02.02.00.0004	CPU280	Engenheiro Florestal (CAGED-MTE) - 0,5/dia	20,74	mês	6,000	18.048,00	108.288,00
02.02.00.0005	CPU284	Geólogo (SINGEOMG) - 0,5/dia	20,74	mês	3,000	18.409,75	55.229,25
02.02.00.0006	CPU286	Biólogo (CRBIO4) - 0,5/dia	20,74	mês	3,000	12.995,12	38.985,36

**02.03 - Equipe de Produção de Terraplanagem**

Referência	Código	Descrição do Serviço	BDI	Unid.	Qtde	Preço Unit.	Preço total
02.03.00.0001	CPU287	Encarregado de terraplanagem (SICRO-P9884) 0,5/dia	20,74	mês	3,000	8.894,52	26.683,56

**02.04 - Equipe de Produção de Pavimentação**

Referência	Código	Descrição do Serviço	BDI	Unid.	Qtde	Preço Unit.	Preço total
02.04.00.0001	CPU290	Encarregado de Pavimentação 0,5/dia	20,74	mês	3,000	8.894,52	26.683,56

**02.05 - Equipe de Topografia**

Referência	Código	Descrição do Serviço	BDI	Unid.	Qtde	Preço Unit.	Preço total
02.05.00.0001	CPU242	Topógrafo (SICRO-P9949) 1un	20,74	mês	6,000	5.971,90	35.831,40
02.05.00.0002	CPU243	Auxiliar de Topografia (SICRO-P9950) 3un	20,74	mês	18,000	3.779,29	68.027,22

**02.06 - Equipe de Medicina e Segurança do Trabalho**

Referência	Código	Descrição do Serviço	BDI	Unid.	Qtde	Preço Unit.	Preço total
02.06.00.0001	CPU298	Técnico em Segurança do Trabalho 1un	20,74	mês	6,000	6.529,53	39.177,18

**02.07 - Frente de Serviço de Terraplanagem**

Referência	Código	Descrição do Serviço	BDI	Unid.	Qtde	Preço Unit.	Preço total
02.07.00.0001	CPU299	Encarregado de turma 0,5/dia	20,74	mês	3,000	5.709,93	17.129,79

Setor : GEORC - Gerência de Orçamento de Obras e Serviços de Engenharia Valores expressos em Reais (R\$)  
 Ano : 2018 Data orçamento: 19/09/2018  
 Orçamento : 914 - Implementação de Melhorias, Adequações e Pavimentação da Rodovia DF-285  
 Trecho : Km 6,5 -(Fim do trecho pavimentado) até Entr. DF-100  
 Versão : 3 - Implementação de Melhorias, adequações e Pavimentação da Rodovia DF-285 - DataBase MAIO\_2018  
 Extensão : 10,000 km Data base: 01/05/2018  
 Tabela de origem : 988 - SICRO - Maio\_2018 - SEM Desoneração

Referência	Código	Descrição do Serviço	BDI	Unid.	Qtde	Preço Unit.	Preço total
02.07.00.0002	CPU246	Apontador (SICRO-P9804) 0,5/dia	20,74	mês	3,000	5.011,91	15.035,73

**02.08 - Frente de Serviço de Pavimentação**

Referência	Código	Descrição do Serviço	BDI	Unid.	Qtde	Preço Unit.	Preço total
02.08.00.0001	CPU299	Encarregado de turma 0,5/dia	20,74	mês	3,000	5.709,93	17.129,79
02.08.00.0002	CPU246	Apontador (SICRO-P9804) 0,5/dia	20,74	mês	3,000	5.011,91	15.035,73

**02.09 - Laboratório de Solos**

Referência	Código	Descrição do Serviço	BDI	Unid.	Qtde	Preço Unit.	Preço total
02.09.00.0001	CPU244	Laboratorista (SICRO-P9858) 1un	20,74	mês	3,000	6.296,91	18.890,73
02.09.00.0002	CPU245	Auxiliar de Laboratório (SICRO-P9833) 2un	20,74	mês	6,000	4.031,37	24.188,22

**02.10 - Laboratório de Pavimentação e Asfalto**

Referência	Código	Descrição do Serviço	BDI	Unid.	Qtde	Preço Unit.	Preço total
02.10.00.0001	CPU244	Laboratorista (SICRO-P9858) 1un	20,74	mês	3,000	6.296,91	18.890,73
02.10.00.0002	CPU245	Auxiliar de Laboratório (SICRO-P9833) 2un	20,74	mês	6,000	4.031,37	24.188,22

**02.11 - Manutenção de Canteiro de Obras**

Referência	Código	Descrição do Serviço	BDI	Unid.	Qtde	Preço Unit.	Preço total
02.11.00.0001	CPU418	Manutenção de Canteiro de Obras	20,74	mês	5,000	5.689,12	28.445,60

**02.12 - Despesas Diversas**

Referência	Código	Descrição do Serviço	BDI	Unid.	Qtde	Preço Unit.	Preço total
02.12.00.0001	CPU423	Despesas diversas	20,74	mês	5,000	51.395,25	256.976,25
<b>Total do grupo:</b>							<b>1.134.805,91</b>

**03 - Terraplenagem**

Referência	Código	Descrição do Serviço	BDI	Unid.	Qtde	Preço Unit.	Preço total
03.00.00.0001	5502985	Limpeza mecanizada da camada vegetal	20,74	m2	173.032,580	0,47	81.325,31
03.00.00.0002	5501710	Escavação, carga e transporte em material de 1ª categoria - DMT de 50 m	20,74	m3	63.662,260	1,96	124.778,02
03.00.00.0003	5502135	Escavação, carga e transporte de material de 1ª categoria - DMT de 50 a 200 m - caminho de serviço em revestimento primário - com escavadeira e caminhão basculante de 14 m³	20,74	m3	1.474,620	5,79	8.538,04
03.00.00.0004	5502136	Escavação, carga e transporte de material de 1ª categoria - DMT de 200 a 400 m - caminho de serviço em revestimento primário - com escavadeira e caminhão basculante de 14 m³	20,74	m3	3.113,430	6,19	19.272,13
03.00.00.0005	5502137	Escavação, carga e transporte de material de 1ª categoria - DMT de 400 a 600 m - caminho de serviço em revestimento primário - com escavadeira e caminhão basculante de 14 m³	20,74	m3	6.324,440	6,87	43.448,90

Setor : GEORC - Gerência de Orçamento de Obras e Serviços de Engenharia Valores expressos em Reais (R\$)  
 Ano : 2018 Data orçamento: 19/09/2018  
 Orçamento : 914 - Implementação de Melhorias, Adequações e Pavimentação da Rodovia DF-285  
 Trecho : Km 6,5 -(Fim do trecho pavimentado) até Entr. DF-100  
 Versão : 3 - Implementação de Melhorias, adequações e Pavimentação da Rodovia DF-285 - DataBase MAIO\_2018  
 Extensão : 10,000 km Data base: 01/05/2018  
 Tabela de origem : 988 - SICRO - Maio\_2018 - SEM Desoneração

Referência	Código	Descrição do Serviço	BDI	Unid.	Qtde	Preço Unit.	Preço total
03.00.00.0006	5502138	Escavação, carga e transporte de material de 1ª categoria - DMT de 600 a 800 m - caminho de serviço em revestimento primário - com escavadeira e caminhão basculante de 14 m³	20,74	m3	2.819,000	7,13	20.099,47
03.00.00.0007	5502139	Escavação, carga e transporte de material de 1ª categoria - DMT de 800 a 1.000 m - caminho de serviço em revestimento primário - com escavadeira e caminhão basculante de 14 m³	20,74	m3	4.618,280	7,41	34.221,45
03.00.00.0008	5915320	Transporte com caminhão basculante de 14 m³ - rodovia com revestimento primário	20,74	TKm	157.771,300	0,86	135.683,31
03.00.00.0009	5915321	Transporte com caminhão basculante de 14 m³ - rodovia pavimentada	20,74	TKm	307.732,100	0,66	203.103,18
03.00.00.0010	5503041	Compactação de aterros a 100% do Proctor intermediário	20,74	m3	119.669,570	6,16	737.164,55
03.00.00.0011	5502978	Compactação de aterros a 100% do Proctor normal	20,74	m3	13.672,410	3,62	49.494,12
<b>Total do grupo:</b>							<b>1.457.128,48</b>

**04 - Pavimentação**

Referência	Código	Descrição do Serviço	BDI	Unid.	Qtde	Preço Unit.	Preço total
04.00.00.0001	4011209	Regularização do subleito	20,74	m2	157.045,780	0,89	139.770,74
04.00.00.0002	4011300 M	Sub-base de solo melhorado com 3% de cal e mistura na pista com material de jazida	20,74	m3	22.065,550	31,07	685.576,63
04.00.00.0003	5915320	Transporte com caminhão basculante de 14 m³ - rodovia com revestimento primário	20,74	TKm	165.491,600	0,86	142.322,77
04.00.00.0004	5915321	Transporte com caminhão basculante de 14 m³ - rodovia pavimentada	20,74	TKm	2.727.302,000	0,66	1.800.019,32
04.00.00.0005	4011240	Base estabilizada granulometricamente com mistura solo brita (70% - 30%) com 3 % de cimento em usina com material de jazida e brita comercial	20,74	m3	22.021,500	87,66	1.930.404,69
04.00.00.0006	5915320	Transporte com caminhão basculante de 14 m³ - rodovia com revestimento primário	20,74	TKm	165.161,300	0,86	142.038,71
04.00.00.0007	5915321	Transporte com caminhão basculante de 14 m³ - rodovia pavimentada	20,74	TKm	2.721.857,400	0,66	1.796.425,88
04.00.00.0008	4011459	Concreto asfáltico - faixa B - areia e brita comerciais	20,74	T	8.697,630	170,42	1.482.250,10
04.00.00.0009	5915320	Transporte com caminhão basculante de 14 m³ - rodovia com revestimento primário	20,74	TKm	43.488,200	0,86	37.399,85
04.00.00.0010	5915321	Transporte com caminhão basculante de 14 m³ - rodovia pavimentada	20,74	TKm	658.410,600	0,66	434.550,99
04.00.00.0011	4011455	Concreto asfáltico - faixa A - massa comercial	20,74	T	13.379,740	16,37	219.026,34

Setor : GEORC - Gerência de Orçamento de Obras e Serviços de Engenharia Valores expressos em Reais (R\$)  
 Ano : 2018 Data orçamento: 19/09/2018  
 Orçamento : 914 - Implementação de Melhorias, Adequações e Pavimentação da Rodovia DF-285  
 Trecho : Km 6,5 -(Fim do trecho pavimentado) até Entr. DF-100  
 Versão : 3 - Implementação de Melhorias, adequações e Pavimentação da Rodovia DF-285 - DataBase MAIO\_2018  
 Extensão : 10,000 km Data base: 01/05/2018  
 Tabela de origem : 988 - SICRO - Maio\_2018 - SEM Desoneração

04.00.00.0012	5915320	Transporte com caminhão basculante de 14 m <sup>3</sup> - rodovia com revestimento primário	20,74	TKm	66.898,700	0,86	57.532,88
04.00.00.0013	5915321	Transporte com caminhão basculante de 14 m <sup>3</sup> - rodovia pavimentada	20,74	TKm	1.012.846,300	0,66	668.478,55
04.00.00.0014	4011353	Pintura de ligação	20,74	m2	90.187,670	0,22	19.841,28
04.00.00.0015	4011352	Imprimação com emulsão asfáltica	20,74	m2	138.504,310	0,27	37.396,16

**04.01 - Aquisição e Fornecimento de Materiais Betuminosos - ANP JULHO 2018**

Referência	Código	Descrição do Serviço	BDI	Unid.	Qtde	Preço Unit.	Preço total
04.01.00.0001	CPU411	Aquisição e Fornecimento de Cimento Asfáltico de Petróleo CAP-50/70 - ANP JUL 2018	15,00	T	1.324,640	2.824,96	3.742.055,01
04.01.00.0002	CPU412	Aquisição e Fornecimento de Emulsão Asfáltica de Ruptura Rápida RR-1C- ANP JULHO DE 2018	15,00	T	45,090	2.048,13	92.350,18
04.01.00.0003	CPU413	Aquisição e Fornecimento de Emulsão Asfáltica para imprimação (EAI) - ANP JULHO DE 2018	15,00	T	221,610	2.667,01	591.036,08

**04.02 - Transporte de Materiais Betuminosos**

Referência	Código	Descrição do Serviço	BDI	Unid.	Qtde	Preço Unit.	Preço total
04.02.00.0001	CPU414	Transporte de cimento asfáltico CAP 50/70 DMT=727 Km	15,00	T	1.324,640	572,63	758.528,60
04.02.00.0002	CPU415	Transporte de emulsão asfáltica RR-1C DMT=416 Km	15,00	T	45,090	322,72	14.551,44
04.02.00.0003	CPU416	Transporte de emulsão asfáltica para serviço de imprimação (EAI) DMT=146 Km	15,00	T	221,610	415,06	91.981,44

**04.03 - Sonorizador**

Referência	Código	Descrição do Serviço	BDI	Unid.	Qtde	Preço Unit.	Preço total
04.03.00.0001	4011459	Concreto asfáltico - faixa B - areia e brita comerciais	20,74	T	1,843	170,42	314,08
04.03.00.0002	CPU411	Aquisição e Fornecimento de Cimento Asfáltico de Petróleo CAP-50/70 - ANP JUL 2018	15,00	T	0,046	2.824,96	129,94
04.03.00.0003	CPU414	Transporte de cimento asfáltico CAP 50/70 DMT=727 Km	15,00	T	0,046	572,63	26,34

**Total do grupo: 14.884.008,00**

**05 - Drenagem**
**05.01 - Bueiros**

Referência	Código	Descrição do Serviço	BDI	Unid.	Qtde	Preço Unit.	Preço total
05.01.00.0001	4805757	Escavação mecânica de vala em material de 1ª categoria	20,74	m3	2.676,700	7,03	18.817,20
05.01.00.0002	4915671	Reaterro e compactação com soquete vibratório	20,74	m3	2.248,400	15,49	34.827,71
05.01.00.0003	0804209	Corpo de BDTC D = 1,50 m PA3 - areia, brita e pedra de mão comerciais	20,74	m	29,700	2.651,10	78.737,67

Setor : GEORC - Gerência de Orçamento de Obras e Serviços de Engenharia Valores expressos em Reais (R\$)  
 Ano : 2018 Data orçamento: 19/09/2018  
 Orçamento : 914 - Implementação de Melhorias, Adequações e Pavimentação da Rodovia DF-285  
 Trecho : Km 6,5 -(Fim do trecho pavimentado) até Entr. DF-100  
 Versão : 3 - Implementação de Melhorias, adequações e Pavimentação da Rodovia DF-285 - DataBase MAIO\_2018  
 Extensão : 10,000 km Data base: 01/05/2018  
 Tabela de origem : 988 - SICRO - Maio\_2018 - SEM Desoneração

Referência	Código	Descrição do Serviço	BDI	Unid.	Qtde	Preço Unit.	Preço total
05.01.00.0004	0804057	Corpo de BSTC D = 1,50 m PA3 - areia, brita e pedra de mão comerciais	20,74	m	48,000	1.359,10	65.236,80
05.01.00.0005	0804049	Corpo de BSTC D = 1,20 m PA3 - areia, brita e pedra de mão comerciais	20,74	m	63,000	900,06	56.703,78
05.01.00.0006	0804033	Corpo de BSTC D = 0,80 m PA3 - areia, brita e pedra de mão comerciais	20,74	m	19,800	574,20	11.369,16
05.01.00.0007	0804025	Corpo de BSTC D = 0,60 m PA3 - areia, brita e pedra de mão comerciais	20,74	m	35,000	344,09	12.043,15
05.01.00.0008	0804017	Corpo de BSTC D = 0,40 m PA3 - areia, brita e pedra de mão comerciais	20,74	m	7,000	239,76	1.678,32
05.01.00.0009	0804433	Boca BDTC D = 1,50 m - esconsidade 0° - areia e brita comerciais - alas esconsas	20,74	Un	2,000	9.239,83	18.479,66
05.01.00.0010	0804409	Boca BSTC D = 1,50 m - esconsidade 0° - areia e brita comerciais - alas esconsas	20,74	Un	2,000	6.797,64	13.595,28
05.01.00.0011	0804401	Boca BSTC D = 1,20 m - esconsidade 0° - areia e brita comerciais - alas esconsas	20,74	Un	4,000	3.808,83	15.235,32
05.01.00.0012	0804385	Boca BSTC D = 0,80 m - esconsidade 0° - areia e brita comerciais - alas esconsas	20,74	Un	3,000	1.752,09	5.256,27
05.01.00.0013	0804377	Boca BSTC D = 0,60 m - esconsidade 0° - areia e brita comerciais - alas esconsas	20,74	Un	6,000	1.067,74	6.406,44
05.01.00.0014	0804061	Boca BSTC D = 0,40 m - esconsidade 0° - areia e brita comerciais - alas retas	20,74	Un	2,000	353,17	706,34
05.01.00.0015	4915713	Desobstrução de bueiro	20,74	m3	19,210	57,72	1.108,80

**05.02 - Drenagem Superficial**

Referência	Código	Descrição do Serviço	BDI	Unid.	Qtde	Preço Unit.	Preço total
05.02.00.0001	2003304	Valeta de proteção de cortes com revestimento vegetal - VPC 01	20,74	m	1.178,000	60,38	71.127,64
05.02.00.0002	2003304 - M1	Valeta de proteção de cortes com revestimento vegetal - VPC 01 Modificada - Tipo 1 DER-DF	20,74	m	480,000	67,95	32.616,00
05.02.00.0003	2003304 - M2	Valeta de proteção de cortes com revestimento vegetal - VPC 01 Modificada - Tipo 2 DER-DF	20,74	m	1.034,000	95,27	98.509,18
05.02.00.0004	2003304 - M3	Valeta de proteção de cortes com revestimento vegetal - VPC 01 Modificada - Tipo 3 DER-DF	20,74	m	1.927,000	114,50	220.641,50
05.02.00.0005	2003304 - M4	Valeta de proteção de cortes com revestimento vegetal - VPC 01 Modificada - Tipo 4 DER-DF	20,74	m	1.872,000	133,45	249.818,40
05.02.00.0006	2003304 - M5	Valeta de proteção de cortes com revestimento vegetal - VPC 01 Modificada - Tipo 5 DER-DF	20,74	m	984,000	215,36	211.914,24
05.02.00.0007	2003304 - M6	Valeta de proteção de cortes com revestimento vegetal - VPC 01 Modificada - Tipo 6 DER-DF	20,74	m	974,000	357,33	348.039,42
05.02.00.0008	2003377	Meio fio de concreto - MFC 05 - areia e brita comerciais - forma de madeira	20,74	m	962,300	57,97	55.784,53

Setor : GEORC - Gerência de Orçamento de Obras e Serviços de Engenharia Valores expressos em Reais (R\$)  
 Ano : 2018 Data orçamento: 19/09/2018  
 Orçamento : 914 - Implementação de Melhorias, Adequações e Pavimentação da Rodovia DF-285  
 Trecho : Km 6,5 -(Fim do trecho pavimentado) até Entr. DF-100  
 Versão : 3 - Implementação de Melhorias, adequações e Pavimentação da Rodovia DF-285 - DataBase MAIO\_2018  
 Extensão : 10,000 km Data base: 01/05/2018  
 Tabela de origem : 988 - SICRO - Maio\_2018 - SEM Desoneração

Referência	Código	Descrição do Serviço	BDI	Unid.	Qtde	Preço Unit.	Preço total
05.02.00.0009	2003377 M	Meio fio de concreto - MFC 05 - areia e brita comerciais - forma de madeira - Vazado (0,075 x 0,6)	20,74	m	3.123,560	55,76	174.169,70

**05.03 - Dispositivos de Drenagem**

Referência	Código	Descrição do Serviço	BDI	Unid.	Qtde	Preço Unit.	Preço total
05.03.00.0001	CPU409	Reservatório de drenagem com Gabiões - modelo dimensionado pelo DER	20,74	und	3,000	43.348,00	130.044,00
05.03.00.0002	4805757	Escavação mecânica de vala em material de 1ª categoria	20,74	m3	1.391,552	7,03	9.782,61
05.03.00.0003	4413942	Espalhamento de material em bota-fora	20,74	m3	1.391,552	1,71	2.379,55
05.03.00.0004	2003476	Caixa coletora de sarjeta - CCS 01 - com grelha de concreto - TCC 01 - areia extraída e brita produzida	20,74	Un	2,000	2.158,50	4.317,00
05.03.00.0005	2003455	Dissipador de energia - DEB 04 - areia e pedra de mão comerciais	20,74	Un	2,000	1.799,09	3.598,18

**05.04 - Micro Bacias de Amortecimentos**

Referência	Código	Descrição do Serviço	BDI	Unid.	Qtde	Preço Unit.	Preço total
05.04.00.0001	4805757	Escavação mecânica de vala em material de 1ª categoria	20,74	m3	2.133,000	7,03	14.994,99
05.04.00.0002	4413947	Plantio de árvores ornamentais com porte de 100 a 200 cm em covas de 50 x 50 x 60 cm	20,74	Un	136,000	65,63	8.925,68
05.04.00.0003	4413993	Revegetação a lanço de sementes de gramíneas e leguminosa	20,74	m2	2.955,280	1,03	3.043,93

**05.05 - Drenagem Profunda**

Referência	Código	Descrição do Serviço	BDI	Unid.	Qtde	Preço Unit.	Preço total
05.05.00.0001	4805757	Escavação mecânica de vala em material de 1ª categoria	20,74	m3	1.950,000	7,03	13.708,50
05.05.00.0002	4816016	Rachão ou pedra de mão produzida	20,74	m3	1.950,000	48,81	95.179,50
05.05.00.0003	4413942	Espalhamento de material em bota-fora	20,74	m3	1.950,000	1,71	3.334,50

**Total do grupo: 2.092.130,95**

**06 - Sinalização**
**06.01 - Sinalização Horizontal**

Referência	Código	Descrição do Serviço	BDI	Unid.	Qtde	Preço Unit.	Preço total
06.01.00.0001	5213408	Pintura de faixa - termoplástico por aspersão - espessura de 1,5 mm	20,74	m2	4.338,750	45,85	198.931,68
06.01.00.0002	5213359	Tacha refletiva monodirecional - fornecimento e colocação	20,74	Un	2.980,000	18,29	54.504,20
06.01.00.0003	5213360	Tacha refletiva bidirecional - fornecimento e colocação	20,74	Un	1.081,000	19,70	21.295,70
06.01.00.0004	5213362	Tachão refletivo bidirecional - fornecimento e colocação	20,74	Un	5.832,000	52,93	308.687,76

**06.02 - Sinalização Vertical**

Referência	Código	Descrição do Serviço	BDI	Unid.	Qtde	Preço Unit.	Preço total
------------	--------	----------------------	-----	-------	------	-------------	-------------

Setor : GEORC - Gerência de Orçamento de Obras e Serviços de Engenharia Valores expressos em Reais (R\$)  
 Ano : 2018 Data orçamento: 19/09/2018  
 Orçamento : 914 - Implementação de Melhorias, Adequações e Pavimentação da Rodovia DF-285  
 Trecho : Km 6,5 -(Fim do trecho pavimentado) até Entr. DF-100  
 Versão : 3 - Implementação de Melhorias, adequações e Pavimentação da Rodovia DF-285 - DataBase MAIO\_2018  
 Extensão : 10,000 km Data base: 01/05/2018  
 Tabela de origem : 988 - SICRO - Maio\_2018 - SEM Desoneração

06.02.00.0001	5213857	Fornecimento e implantação de suporte metálico galvanizado para placa de regulamentação - R1 - lado de 0,414 m	20,74	Un	7,000	286,33	2.004,31
06.02.00.0002	5213458	Fornecimento e implantação de placa de regulamentação em fibra, R1 lado 0,414 m - película retrorrefletiva tipo I e SI	20,74	Un	7,000	726,04	5.082,28
06.02.00.0003	5213861	Fornecimento e implantação de suporte metálico galvanizado para placa de regulamentação - R2 - lado de 1,00 m	20,74	Un	2,000	267,33	534,66
06.02.00.0004	5213462	Fornecimento e implantação de placa de regulamentação em fibra, R2 lado 1,00 m - película retrorrefletiva tipo I e SI	20,74	Un	2,000	402,90	805,80
06.02.00.0005	5213867	Fornecimento e implantação de suporte metálico galvanizado para marco quilométrico	20,74	Un	24,000	295,20	7.084,80
06.02.00.0006	5213473	Fornecimento e implantação de placa de marco quilométrico em aço - 0,70 x 1,00 m - película retrorrefletiva tipo I + III	20,74	Un	24,000	263,53	6.324,72
06.02.00.0007	5213865	Fornecimento e implantação de suporte metálico galvanizado para placa de advertência - lado de 1,00 m	20,74	Un	6,000	349,18	2.095,08
06.02.00.0008	5213466	Fornecimento e implantação de placa de advertência em aço, lado de 1,00 m - película retrorrefletiva tipo I e SI	20,74	Un	6,000	886,20	5.317,20
06.02.00.0009	5213853	Fornecimento e implantação de suporte metálico galvanizado para placa de regulamentação - D = 1,00 m	20,74	Un	50,000	337,79	16.889,50
06.02.00.0010	5213442	Fornecimento e implantação de placa de regulamentação em aço D = 1,00 m - película retrorrefletiva tipo I e SI	20,74	Un	50,000	706,38	35.319,00
06.02.00.0011	5213869	Fornecimento e implantação de suporte metálico galvanizado para placas - 3,00 x 1,50 m	20,74	Un	29,000	1.239,44	35.943,76
06.02.00.0012	5213571	Fornecimento e implantação de placa em aço - película I + III	20,74	m2	23,700	355,79	8.432,22
<b>Total do grupo:</b>							<b>709.252,67</b>

**07 - Obras Complementares**

Referência	Código	Descrição do Serviço	BDI	Unid.	Qtde	Preço Unit.	Preço total
07.00.00.0001	3713604	Defensa semi-maleável simples - fornecimento e implantação	20,74	m	384,000	257,15	98.745,60
07.00.00.0002	3713605	Ancoragem de defesa semi-maleável simples - fornecimento e implantação	20,74	m	160,000	300,88	48.140,80

**07.01 - Baía de Ônibus**

Referência	Código	Descrição do Serviço	BDI	Unid.	Qtde	Preço Unit.	Preço total
07.01.00.0001	5502985	Limpeza mecanizada da camada vegetal	20,74	m2	306,900	0,47	144,24
07.01.00.0002	4011209	Regularização do subleito	20,74	m2	270,900	0,89	241,10
07.01.00.0003	4011276	Base ou sub-base de brita graduada com brita comercial	20,74	m3	48,780	178,61	8.712,59



Setor : GEORC - Gerência de Orçamento de Obras e Serviços de Engenharia Valores expressos em Reais (R\$)  
 Ano : 2018 Data orçamento: 19/09/2018  
 Orçamento : 914 - Implementação de Melhorias, Adequações e Pavimentação da Rodovia DF-285  
 Trecho : Km 6,5 -(Fim do trecho pavimentado) até Entr. DF-100  
 Versão : 3 - Implementação de Melhorias, adequações e Pavimentação da Rodovia DF-285 - DataBase MAIO\_2018  
 Extensão : 10,000 km Data base: 01/05/2018  
 Tabela de origem : 988 - SICRO - Maio\_2018 - SEM Desoneração

Referência	Código	Descrição do Serviço	BDI	Unid.	Qtde	Preço Unit.	Preço total
07.01.00.0004	4011529	Pavimento de concreto com equipamento de pequeno porte, espessura de 0,20 m, com agente de cura e com tela soldada - concreto usinado - areia e brita comerciais	20,74	m2	207,900	115,59	24.031,16

**07.01.01 - Abrigo**

Referência	Código	Descrição do Serviço	BDI	Unid.	Qtde	Preço Unit.	Preço total
07.01.01.0001	CPU422	Abrigo de ônibus - DFTrans	20,74	und	1,000	1,20	1,20

**07.01.02 - Calçada**

Referência	Código	Descrição do Serviço	BDI	Unid.	Qtde	Preço Unit.	Preço total
07.01.02.0001	CPU351	Execução de passeio (calçada) ou piso de concreto moldado in loco, usinado, acabamento convencional, espessura 8 cm	20,74	m2	48,000	70,21	3.370,08
07.01.02.0002	CPU352	Pintura acrílica em piso cimentado duas demãos	20,74	m2	48,000	15,74	755,52
07.01.02.0003	CPU354	Piso podotátil alerta ou direcional de concreto - 40x40x2,5cm	15,00	m2	26,400	37,43	988,15
07.01.02.0004	2003377	Meio fio de concreto - MFC 05 - areia e brita comerciais - forma de madeira	20,74	m	92,950	57,97	5.388,31
<b>Total do grupo:</b>							<b>190.518,75</b>

**08 - Ambiental / Paisagismo**

Referência	Código	Descrição do Serviço	BDI	Unid.	Qtde	Preço Unit.	Preço total
08.00.00.0001	4413989 M	Plantio de mudas arbóreas com porte de 30 a 80 cm em covas de 0,45 x 0,45 x 0,45 m	20,74	Un	15.873,000	33,13	525.872,49
08.00.00.0002	5213571	Fornecimento e implantação de placa em aço - película I + III	20,74	m2	30,000	355,79	10.673,70
08.00.00.0003	5213872	Fornecimento e implantação de suporte metálico galvanizado para placas - 4,00 x 3,00 m	20,74	Un	2,000	2.819,79	5.639,58

**08.01 - Recuperação de Áreas Degradadas**

Referência	Código	Descrição do Serviço	BDI	Unid.	Qtde	Preço Unit.	Preço total
08.01.00.0001	5502985	Limpeza mecanizada da camada vegetal	20,74	m2	27.132,000	0,47	12.752,04
08.01.00.0002	4413984	Regularização de bota-fora com espalhamento, compactação e execução de hidrossemeadura	20,74	m3	813,960	31,27	25.452,52

**08.02 - Recuperação das Caixas de Empréstimo**

Referência	Código	Descrição do Serviço	BDI	Unid.	Qtde	Preço Unit.	Preço total
08.02.00.0001	4413984	Regularização de bota-fora com espalhamento, compactação e execução de hidrossemeadura	20,74	m3	13.125,000	31,27	410.418,75

**08.03 - Passagem de fauna**

Referência	Código	Descrição do Serviço	BDI	Unid.	Qtde	Preço Unit.	Preço total
------------	--------	----------------------	-----	-------	------	-------------	-------------

Setor : GEORC - Gerência de Orçamento de Obras e Serviços de Engenharia Valores expressos em Reais (R\$)  
 Ano : 2018 Data orçamento: 19/09/2018  
 Orçamento : 914 - Implementação de Melhorias, Adequações e Pavimentação da Rodovia DF-285  
 Trecho : Km 6,5 -(Fim do trecho pavimentado) até Entr. DF-100  
 Versão : 3 - Implementação de Melhorias, adequações e Pavimentação da Rodovia DF-285 - DataBase MAIO\_2018  
 Extensão : 10,000 km Data base: 01/05/2018  
 Tabela de origem : 988 - SICRO - Maio\_2018 - SEM Desoneração

08.03.00.0001	0705183	Corpo BSCC 2,00 x 2,00 m - moldado no local - altura do aterro 0,00 a 1,00 m - areia e brita comerciais	20,74	m	44,000	2.543,46	111.912,24
08.03.00.0002	0705233	Boca BSCC 2,00 x 2,00 m - esconsidade 0° - areia e brita comerciais	20,74	Un	4,000	14.700,90	58.803,60
08.03.00.0003	4413001 3 M	Cerca de passagem de fauna com tela de alambrado sobre mureta de blocos de concreto - H = 20cm - mourões de concreto a cada 2,5m e esticador a cada 50m (SICRO ADAPTADO)	20,74	m	1.900,000	60,23	114.437,00
08.03.00.0004	4805757	Escavação mecânica de vala em material de 1ª categoria	20,74	m3	1.072,910	7,03	7.542,55
08.03.00.0005	4915671	Reaterro e compactação com soquete vibratório	20,74	m3	956,300	15,49	14.813,08
08.03.00.0006	4413989	Plantio de mudas arbóreas com porte de 30 a 80 cm em covas de 0,60 x 0,60 x 0,60 m	20,74	Un	134,000	23,48	3.146,32
08.03.00.0007	4413946	Plantio de árvores ornamentais com porte de 200 a 300 cm em covas de 60 x 60 x 60 cm	20,74	Un	164,000	117,50	19.270,00

**08.04 - Supressão Vegetal**

Referência	Código	Descrição do Serviço	BDI	Unid.	Qtde	Preço Unit.	Preço total
08.04.00.0001	5501700	Desmatamento, destocamento, limpeza de área e estocagem do material de limpeza com árvores de diâmetro até 0,15 m	20,74	m2	462,900	0,50	231,45
08.04.00.0002	5501701	Destocamento de árvores com diâmetro de 0,15 a 0,30 m	20,74	Un	113,000	27,64	3.123,32
08.04.00.0003	5501702	Destocamento de árvores com diâmetro maior que 0,30 m	20,74	Un	24,000	69,13	1.659,12
08.04.00.0004	4915768	Corte e remoção de árvores	20,74	m3	17,615	12,20	214,90
08.04.00.0005	5914599	Transporte com caminhão carroceria com guindauto de 20 t.m - rodovia com revestimento primário	20,74	TKm	144,440	1,49	215,21
08.04.00.0006	5914614	Transporte com caminhão carroceria com guindauto de 20 t.m - rodovia pavimentada	20,74	TKm	2.078,680	1,21	2.515,20

**Total do grupo: 1.328.693,07**

**09 - Ciclovias**
**09.01 - Terraplenagem - Ciclovias**

Referência	Código	Descrição do Serviço	BDI	Unid.	Qtde	Preço Unit.	Preço total
09.01.00.0001	5502985	Limpeza mecanizada da camada vegetal	20,74	m2	45.135,000	0,47	21.213,45
09.01.00.0002	5502978	Compactação de aterros a 100% do Proctor normal	20,74	m3	7.490,390	3,62	27.115,21
09.01.00.0003	5503041	Compactação de aterros a 100% do Proctor intermediário	20,74	m3	15.037,370	6,16	92.630,19

Setor : GEORC - Gerência de Orçamento de Obras e Serviços de Engenharia Valores expressos em Reais (R\$)  
 Ano : 2018 Data orçamento: 19/09/2018  
 Orçamento : 914 - Implementação de Melhorias, Adequações e Pavimentação da Rodovia DF-285  
 Trecho : Km 6,5 -(Fim do trecho pavimentado) até Entr. DF-100  
 Versão : 3 - Implementação de Melhorias, adequações e Pavimentação da Rodovia DF-285 - DataBase MAIO\_2018  
 Extensão : 10,000 km Data base: 01/05/2018  
 Tabela de origem : 988 - SICRO - Maio\_2018 - SEM Desoneração

Referência	Código	Descrição do Serviço	BDI	Unid.	Qtde	Preço Unit.	Preço total
------------	--------	----------------------	-----	-------	------	-------------	-------------

**09.02 - Pavimentação - Ciclovía**

Referência	Código	Descrição do Serviço	BDI	Unid.	Qtde	Preço Unit.	Preço total
09.02.00.0001	4011209	Regularização do subleito	20,74	m2	35.105,000	0,89	31.243,45
09.02.00.0002	4011353	Pintura de ligação	20,74	m2	20.075,000	0,22	4.416,50
09.02.00.0003	4011352	Imprimação com emulsão asfáltica	20,74	m2	30.090,000	0,27	8.124,30
09.02.00.0004	CPU412	Aquisição e Fornecimento de Emulsão Asfáltica de Ruptura Rápida RR-1C- ANP JULHO DE 2018	15,00	T	12,540	2.048,13	25.683,55
09.02.00.0005	CPU413	Aquisição e Fornecimento de Emulsão Asfáltica para imprimação (EAI) - ANP JULHO DE 2018	15,00	T	48,140	2.667,01	128.389,86
09.02.00.0006	CPU415	Transporte de emulsão asfáltica RR-1C DMT=416 Km	15,00	T	12,540	322,72	4.046,90
09.02.00.0007	CPU416	Transporte de emulsão asfáltica para serviço de imprimação (EAI) DMT=146 Km	15,00	T	48,140	415,06	19.980,98

**09.03 - Sinalização - Ciclovía**
**09.03.01 - Sinalização Horizontal - Ciclovía**

Referência	Código	Descrição do Serviço	BDI	Unid.	Qtde	Preço Unit.	Preço total
09.03.01.0001	5213412	Pintura de faixa - plástico a frio bicomponente à base de resinas metacrílicas - estrutura	20,74	m2	12,800	148,64	1.902,59
09.03.01.0002	5214009	Pintura de faixa - plástico a frio bicomponente à base de resinas metacrílicas - espessura de 1,5 mm - plano	20,74	m2	96,000	115,74	11.111,04
09.03.01.0003	5213402	Pintura de faixa - tinta base acrílica emulsionada em água - espessura de 0,4 mm	20,74	m2	4.453,100	14,15	63.011,36
09.03.01.0004	5213406	Pintura de setas e zebraos - tinta base acrílica emulsionada em água - espessura de 0,4 mm	20,74	m2	12,800	29,70	380,16

**09.03.02 - Sinalização Vertical - Ciclovía**

Referência	Código	Descrição do Serviço	BDI	Unid.	Qtde	Preço Unit.	Preço total
09.03.02.0001	CPU421	Fornecimento e instalação de TOTEM - Projeto Tipo de sinalização vertical de ciclovía DER-DF	15,00	und	7,000	3.600,01	25.200,07

**09.04 - Obras Complementares - Ciclovía**

Referência	Código	Descrição do Serviço	BDI	Unid.	Qtde	Preço Unit.	Preço total
09.04.00.0001	4413013 M	Cerca de contenção cicloviária - Modelo projetado DER	20,74	m	174,000	34,80	6.055,20

**09.05 - Paisagismo**

Setor : GEORC - Gerência de Orçamento de Obras e Serviços de Engenharia Valores expressos em Reais (R\$)  
 Ano : 2018 Data orçamento: 19/09/2018  
 Orçamento : 914 - Implementação de Melhorias, Adequações e Pavimentação da Rodovia DF-285  
 Trecho : Km 6,5 -(Fim do trecho pavimentado) até Entr. DF-100  
 Versão : 3 - Implementação de Melhorias, adequações e Pavimentação da Rodovia DF-285 - DataBase MAIO\_2018  
 Extensão : 10,000 km Data base: 01/05/2018  
 Tabela de origem : 988 - SICRO - Maio\_2018 - SEM Desoneração

Referência	Código	Descrição do Serviço	BDI	Unid.	Qtde	Preço Unit.	Preço total
09.05.00.0001	4413989	Plantio de mudas arbóreas com porte de 30 a 80 cm em covas de 0,60 x 0,60 x 0,60 m	20,74	Un	2.001,000	23,48	46.983,48
<b>Total do grupo:</b>							<b>517.488,29</b>

**10 - Monitoramento para Replanteio no 1º Ano (20%)**

Referência	Código	Descrição do Serviço	BDI	Unid.	Qtde	Preço Unit.	Preço total
10.00.00.0001	1600413	Limpeza manual do terreno - capina, raspagem e limpeza	20,74	m2	642,856	6,15	3.953,56
10.00.00.0002	4413989 M	Plantio de mudas arbóreas com porte de 30 a 80 cm em covas de 0,45 x 0,45 x 0,45 m	20,74	Un	4.217,800	33,13	139.735,71
10.00.00.0003	CPU316	Técnico Ambiental (SICRO-P9897) 1un	20,74	mês	0,200	8.549,69	1.709,93
<b>Total do grupo:</b>							<b>145.399,20</b>

**11 - Monitoramento para Replanteio no 2º Ano (10%)**

Referência	Código	Descrição do Serviço	BDI	Unid.	Qtde	Preço Unit.	Preço total
11.00.00.0001	1600413	Limpeza manual do terreno - capina, raspagem e limpeza	20,74	m2	321,428	6,15	1.976,78
11.00.00.0002	4413989 M	Plantio de mudas arbóreas com porte de 30 a 80 cm em covas de 0,45 x 0,45 x 0,45 m	20,74	Un	2.108,900	33,13	69.867,85
11.00.00.0003	CPU316	Técnico Ambiental (SICRO-P9897) 1un	20,74	mês	0,100	8.549,69	854,96
<b>Total do grupo:</b>							<b>72.699,59</b>

**Total:** 22.665.804,06  
**Total geral do orçamento:** 22.665.804,06

Setor : GEORC - Gerência de Orçamento de Obras e Serviços de Engenharia Valores expressos em Reais (R\$)

Ano : 2018 Data orçamento: 19/09/2018

Orçamento : 914 - Implementação de Melhorias, Adequações e Pavimentação da Rodovia DF-285

Trecho : Km 6,5 -(Fim do trecho pavimentado) até Entr. DF-100

Versão : 3 - Implementação de Melhorias, adequações e Pavimentação da Rodovia DF-285 - DataBase MAIO\_2018

Extensão : 10,000 km Data base: 01/05/2018

Tabela de origem : 988 - SICRO - Maio\_2018 - SEM Desoneração

Descrição do grupo	Total do grupo	Preço/km
Instalação e Manutenção do Canteiro de Obras	133.679,15	13.367,91
Administração Local	1.134.805,91	113.480,59
Terraplenagem	1.457.128,48	145.712,84
Pavimentação	14.884.008,00	1.488.400,80
Drenagem	2.092.130,95	209.213,09
Sinalização	709.252,67	70.925,26
Obras Complementares	190.518,75	19.051,87
Ambiental / Paisagismo	1.328.693,07	132.869,30
Ciclovias	517.488,29	51.748,82
Monitoramento para Replanteio no 1º Ano (20%)	145.399,20	14.539,92
Monitoramento para Replanteio no 2º Ano (10%)	72.699,59	7.269,95
<b>Total geral</b>	<b>22.665.804,06</b>	<b>2.266.580,35</b>



**GOVERNO DO DISTRITO FEDERAL**  
SECRETARIA DE ESTADO DE TRANSPORTES  
DEPARTAMENTO DE ESTRADAS DE RODAGEM DO DISTRITO  
FEDERAL

## **6. COMPOSIÇÃO DE CUSTO UNITÁRIO**

---

---

“Brasília – Patrimônio Cultural da Humanidade”

DEPARTAMENTO DE ESTRADAS DE RODAGEM DO DISTRITO FEDERAL – DER/DF  
SAIN – Setor de Áreas Isoladas Norte Bl. “C” - Edifício Sede – Brasília/DF - CEP 70620-000 - FONE: (geral) 3342 2100  
[www.der.df.gov.br](http://www.der.df.gov.br)

Setor : GEORC - Gerência de Orçamento de Obras e Serviços de Engenharia  
Ano : 2018  
Orçamento : 914 - Implementação de Melhorias, Adequações e Pavimentação da Rodovia DF-285  
Trecho : Km 6,5 -(Fim do trecho pavimentado) até Entr. DF-100  
Versão : 3 - Implementação de Melhorias, adequações e Pavimentação da Rodovia DF-285 - DataBase MAIO\_2018  
Extensão : 10,000 km  
Tabela de origem : 988 - SICRO - Maio\_2018 - SEM Desoneração

Valores expressos em Reais (R\$)

Data orçamento: 19/09/2018

Data base: 01/05/2018

Serviço: CPU422 Abrigo de ônibus - DFTrans

Unidade: und

Observação: Composição representativa do abrigo de ônibus, visto que o fornecimento e instalação se dá pelo DFTrans, logo o custo é zero neste orçamento.

Produção da equipe 1,0000

<b>Custo Unitário Direto Total</b>	<b>1,00</b>
<b>BDI 0,00%</b>	<b>0,00</b>
<b>Preço unitário total</b>	<b>1,00</b>

Valores expressos em Reais (R\$)  
Data orçamento: 19/09/2018

Data base: 01/05/2018

Setor : GEORC - Gerência de Orçamento de Obras e Serviços de Engenharia  
 Ano : 2018  
 Orçamento : 914 - Implementação de Melhorias, Adequações e Pavimentação da Rodovia DF-285  
 Trecho : Km 6,5 -(Fim do trecho pavimentado) até Entr. DF-100  
 Versão : 3 - Implementação de Melhorias, adequações e Pavimentação da Rodovia DF-285 - DataBase MAIO\_2018  
 Extensão : 10,000 km  
 Tabela de origem : 988 - SICRO - Maio\_2018 - SEM Desoneração

Serviço: 1100657 Adensamento de concreto por vibrador de imersão

Unidade: m3

Produção da equipe 9,0000

EQUIPAMENTOS		Quantidade	Utilização		Custo Horário		Custo Horário Total
			Produtivo	Improdutivo	Produtivo	Improdutivo	
E9069	Vibrador de imersão para concreto - 4,1 kW	1,0000	1,00	0,00	3,9733	0,5324	3,9733
<b>Custo Horário Total de Equipamentos</b>							<b>3,9733</b>
MÃO DE OBRA		Quantidade	Unidade	Custo Horário		Custo Horário Total	
P9821	Pedreiro	1,0000	h	21,6214		21,6214	
P9824	Servente	1,0000	h	15,9369		15,9369	
<b>Custo Horário Total de Mão de Obra</b>							<b>37,5583</b>
<b>Custo Horário Total da Execução</b>							<b>41,5316</b>
<b>Custo Unitário da Execução</b>							<b>4,6146</b>
<b>Custo Unitário Direto Total</b>							<b>4,61</b>
<b>BDI 0,00%</b>							<b>0,00</b>
<b>Preço unitário total</b>							<b>4,61</b>



Setor	: GEORC - Gerência de Orçamento de Obras e Serviços de Engenharia	Valores expressos em Reais (R\$)
Ano	: 2018	Data orçamento: 19/09/2018
Orçamento	: 914 - Implementação de Melhorias, Adequações e Pavimentação da Rodovia DF-285	
Trecho	: Km 6,5 -(Fim do trecho pavimentado) até Entr. DF-100	
Versão	: 3 - Implementação de Melhorias, adequações e Pavimentação da Rodovia DF-285 - DataBase MAIO_2018	
Extensão	: 10,000 km	Data base: 01/05/2018
Tabela de origem	: 988 - SICRO - Maio_2018 - SEM Desoneração	

Serviço: 3713605 Ancoragem de defesa semi-maleável simples - fornecimento e implantação Unidade: m  
 Produção da equipe 7,3800

EQUIPAMENTOS		Quantidade	Utilização		Custo Horário		Custo Horário Total
			Produtivo	Improdutivo	Produtivo	Improdutivo	
E9082	Bate-estaca hidráulico para defensas montado em caminhão guindauto com capacidade de 20 t.m e carroceria de 4 t - 136 kW	1,0000	1,00	0,00	211,9738	96,0225	211,9738
						<b>Custo Horário Total de Equipamentos</b>	<b>211,9738</b>
MÃO DE OBRA		Quantidade	Unidade	Custo Horário		Custo Horário Total	
P9830	Montador	1,0000	h	24,9628		24,9628	
P9824	Servente	4,0000	h	15,9369		63,7476	
						<b>Custo Horário Total de Mão de Obra</b>	<b>88,7104</b>
						<b>Custo Horário Total da Execução</b>	<b>300,6842</b>
						<b>Custo Unitário da Execução</b>	<b>40,7431</b>
MATERIAIS		Quantidade	Unidade	Custo Unitário		Custo Unitário Total	
M1968	Defensa metálica semi-maleável simples	0,2500	Un	832,0000		208,0000	
						<b>Custo Total de Materiais</b>	<b>208,0000</b>
TEMPO FIXO		Código	Quantidade	Unidade	Custo Unitário		Custo Unitário Total
M1968	Defensa metálica semi-maleável simples - Caminhão carroceria 5 t	5914655	0,0194	T	23,4400		0,4547
						<b>Custo Total de Tempo Fixo</b>	<b>0,4547</b>
						<b>Custo Unitário Direto Total</b>	<b>249,20</b>
						<b>BDI 0,00%</b>	<b>0,00</b>
						<b>Preço unitário total</b>	<b>249,20</b>

Valores expressos em Reais (R\$)  
Data orçamento: 19/09/2018

Data base: 01/05/2018

Setor : GEORC - Gerência de Orçamento de Obras e Serviços de Engenharia  
 Ano : 2018  
 Orçamento : 914 - Implementação de Melhorias, Adequações e Pavimentação da Rodovia DF-285  
 Trecho : Km 6,5 -(Fim do trecho pavimentado) até Entr. DF-100  
 Versão : 3 - Implementação de Melhorias, adequações e Pavimentação da Rodovia DF-285 - DataBase MAIO\_2018  
 Extensão : 10,000 km  
 Tabela de origem : 988 - SICRO - Maio\_2018 - SEM Desoneração

Serviço: 4805755 Apiloamento manual

Unidade: m3

Produção da equipe 0,6700

MÃO DE OBRA		Quantidade	Unidade	Custo Horário	Custo Horário Total
P9824	Servente	1,0000	h	15,9369	15,9369
				<b>Custo Horário Total de Mão de Obra</b>	<b>15,9369</b>
				<b>Custo Horário Total da Execução</b>	<b>15,9369</b>
				<b>Custo Unitário da Execução</b>	<b>23,7864</b>
				<b>Custo Unitário Direto Total</b>	<b>23,79</b>
				<b>BDI 0,00%</b>	<b>0,00</b>
				<b>Preço unitário total</b>	<b>23,79</b>

Setor : GEORC - Gerência de Orçamento de Obras e Serviços de Engenharia  
 Ano : 2018  
 Orçamento : 914 - Implementação de Melhorias, Adequações e Pavimentação da Rodovia DF-285  
 Trecho : Km 6,5 -(Fim do trecho pavimentado) até Entr. DF-100  
 Versão : 3 - Implementação de Melhorias, adequações e Pavimentação da Rodovia DF-285 - DataBase MAIO\_2018  
 Extensão : 10,000 km  
 Tabela de origem : 988 - SICRO - Maio\_2018 - SEM Desoneração

Valores expressos em Reais (R\$)  
 Data orçamento: 19/09/2018  
 Data base: 01/05/2018

Serviço: CPU246 Apontador (SICRO-P9804) 0,5/dia

Unidade: mês

Produção da equipe 1,0000

MÃO DE OBRA		Quantidade	Unidade	Custo Horário	Custo Horário Total
P9804	Apontador	1,0000	mês	4.151,0032	4.151,0032
				<b>Custo Horário Total de Mão de Obra</b>	<b>4.151,0032</b>
				<b>Custo Horário Total da Execução</b>	<b>4.151,0032</b>
				<b>Custo Unitário da Execução</b>	<b>4.151,0032</b>
				<b>Custo Unitário Direto Total</b>	<b>4.151,00</b>
				<b>BDI 0,00%</b>	<b>0,00</b>
				<b>Preço unitário total</b>	<b>4.151,00</b>

Setor : GEORC - Gerência de Orçamento de Obras e Serviços de Engenharia Valores expressos em Reais (R\$)  
 Ano : 2018 Data orçamento: 19/09/2018  
 Orçamento : 914 - Implementação de Melhorias, Adequações e Pavimentação da Rodovia DF-285  
 Trecho : Km 6,5 -(Fim do trecho pavimentado) até Entr. DF-100  
 Versão : 3 - Implementação de Melhorias, adequações e Pavimentação da Rodovia DF-285 - DataBase MAIO\_2018  
 Extensão : 10,000 km Data base: 01/05/2018  
 Tabela de origem : 988 - SICRO - Maio\_2018 - SEM Desoneração

Serviço: CPU411 Aquisição e Fornecimento de Cimento Asfáltico de Petróleo CAP-50/70 - ANP JUL 2018 Unidade: T  
 Produção da equipe 1,0000

MATERIAIS		Quantidade	Unidade	Custo Unitário	Custo Unitário Total
M1943	Cimento asfáltico CAP 50/70	1,0000	T	1,0000	1,0000
				<b>Custo Total de Materiais</b>	<b>1,0000</b>
				<b>Custo Unitário Direto Total</b>	<b>2.456,49</b>
				<b>BDI 0,00%</b>	<b>0,00</b>
				<b>Preço unitário total</b>	<b>2.456,49</b>

Setor : GEORC - Gerência de Orçamento de Obras e Serviços de Engenharia Valores expressos em Reais (R\$)  
 Ano : 2018 Data orçamento: 19/09/2018  
 Orçamento : 914 - Implementação de Melhorias, Adequações e Pavimentação da Rodovia DF-285  
 Trecho : Km 6,5 -(Fim do trecho pavimentado) até Entr. DF-100  
 Versão : 3 - Implementação de Melhorias, adequações e Pavimentação da Rodovia DF-285 - DataBase MAIO\_2018  
 Extensão : 10,000 km Data base: 01/05/2018  
 Tabela de origem : 988 - SICRO - Maio\_2018 - SEM Desoneração

Serviço: CPU412 Aquisição e Fornecimento de Emulsão Asfáltica de Ruptura Rápida RR-1C- ANP JULHO DE 2018 Unidade: T  
 Produção da equipe 1,0000

MATERIAIS		Quantidade	Unidade	Custo Unitário	Custo Unitário Total
M1946	Emulsão asfáltica RR-1C	1,0000	T	1,0000	1,0000
				<b>Custo Total de Materiais</b>	<b>1,0000</b>
				<b>Custo Unitário Direto Total</b>	<b>1.780,99</b>
				<b>BDI 0,00%</b>	<b>0,00</b>
				<b>Preço unitário total</b>	<b>1.780,99</b>

Setor : GEORC - Gerência de Orçamento de Obras e Serviços de Engenharia  
Ano : 2018  
Orçamento : 914 - Implementação de Melhorias, Adequações e Pavimentação da Rodovia DF-285  
Trecho : Km 6,5 -(Fim do trecho pavimentado) até Entr. DF-100  
Versão : 3 - Implementação de Melhorias, adequações e Pavimentação da Rodovia DF-285 - DataBase MAIO\_2018  
Extensão : 10,000 km  
Tabela de origem : 988 - SICRO - Maio\_2018 - SEM Desoneração

Valores expressos em Reais (R\$)  
Data orçamento: 19/09/2018  
Data base: 01/05/2018

Serviço: CPU413 Aquisição e Fornecimento de Emulsão Asfáltica para imprimação (EAI) - ANP JULHO DE 2018  
Unidade: T

Produção da equipe 1,0000

MATERIAIS	Quantidade	Unidade	Custo Unitário	Custo Unitário Total
M2092 Emulsão asfáltica para imprimação	1,0000	T	1,0000	1,0000
			<b>Custo Total de Materiais</b>	<b>1,0000</b>
			<b>Custo Unitário Direto Total</b>	<b>2.319,14</b>
			<b>BDI 0,00%</b>	<b>0,00</b>
			<b>Preço unitário total</b>	<b>2.319,14</b>

Setor	: GEORC - Gerência de Orçamento de Obras e Serviços de Engenharia	Valores expressos em Reais (R\$)
Ano	: 2018	Data orçamento: 19/09/2018
Orçamento	: 914 - Implementação de Melhorias, Adequações e Pavimentação da Rodovia DF-285	
Trecho	: Km 6,5 -(Fim do trecho pavimentado) até Entr. DF-100	
Versão	: 3 - Implementação de Melhorias, adequações e Pavimentação da Rodovia DF-285 - DataBase MAIO_2018	
Extensão	: 10,000 km	Data base: 01/05/2018
Tabela de origem	: 988 - SICRO - Maio_2018 - SEM Desoneração	

Serviço: 4816020 Areia extraída com draga de sucção tipo bomba

Unidade: m3

Produção da equipe 20,0000

FIC 0,02410

EQUIPAMENTOS		Quantidade	Utilização		Custo Horário		Custo Horário Total
			Produtivo	Improdutivo	Produtivo	Improdutivo	
E9584	Carregadeira de pneus com capacidade de 1,53 m³ - 106 kW	1,0000	0,15	0,85	139,9516	51,9669	65,1646
E9609	Draga de sucção para extração de areia com tubo de descarga de 150 mm - 100 kW	1,0000	1,00	0,00	125,2396	47,5054	125,2396
<b>Custo Horário Total de Equipamentos</b>							<b>190,4042</b>
MÃO DE OBRA		Quantidade	Unidade	Custo Horário		Custo Horário Total	
P9824	Servente	4,0000	h	15,9369		63,7476	
<b>Custo Horário Total de Mão de Obra</b>						<b>63,7476</b>	
<b>Custo Horário Total da Execução</b>						<b>254,1518</b>	
<b>Custo Unitário da Execução</b>						<b>12,7076</b>	
<b>Custo do FIC</b>						<b>0,3063</b>	
MATERIAIS		Quantidade	Unidade	Custo Unitário		Custo Unitário Total	
M0067	Tubo PE 100 PN10 com flanges - D = 160 mm	0,0010	m	94,7763		0,0948	
<b>Custo Total de Materiais</b>						<b>0,0948</b>	
TEMPO FIXO		Código	Quantidade	Unidade	Custo Unitário	Custo Unitário Total	
M0067	Tubo PE 100 PN10 com flanges - D = 160 mm - Caminhão carroceria	5914655		T	23,4400	0,0000	
<b>Custo Total de Tempo Fixo</b>						<b>0,0000</b>	
<b>Custo Unitário Direto Total</b>						<b>13,11</b>	
<b>BDI 0,00%</b>						<b>0,00</b>	
<b>Preço unitário total</b>						<b>13,11</b>	

Setor	:	GEORC - Gerência de Orçamento de Obras e Serviços de Engenharia	Valores expressos em Reais (R\$)
Ano	:	2018	Data orçamento: 19/09/2018
Orçamento	:	914 - Implementação de Melhorias, Adequações e Pavimentação da Rodovia DF-285	
Trecho	:	Km 6,5 -(Fim do trecho pavimentado) até Entr. DF-100	
Versão	:	3 - Implementação de Melhorias, adequações e Pavimentação da Rodovia DF-285 - DataBase MAIO_2018	
Extensão	:	10,000 km	Data base: 01/05/2018
Tabela de origem	:	988 - SICRO - Maio_2018 - SEM Desoneração	

Serviço: 1109669 Argamassa de cimento e areia 1:3 - areia comercial Unidade: m3

Produção da equipe 3,6200

EQUIPAMENTOS		Quantidade	Utilização		Custo Horário		Custo Horário Total
			Produtivo	Improdutivo	Produtivo	Improdutivo	
E9519	Betoneira com motor a gasolina com capacidade de 600 l - 10 kW	1,0000	1,00	0,00	26,2772	17,9168	26,2772
E9071	Transportador manual carrinho de mão com capacidade de 80 l	4,0000	0,78	0,22	0,2227	0,1513	0,8280
E9064	Transportador manual gerica com capacidade de 180 l	3,0000	0,37	0,63	0,5869	0,3988	1,4052
<b>Custo Horário Total de Equipamentos</b>							<b>28,5104</b>
MÃO DE OBRA		Quantidade	Unidade	Custo Horário		Custo Horário Total	
P9821	Pedreiro	1,0000	h	21,6214		21,6214	
P9824	Servente	11,0000	h	15,9369		175,3059	
<b>Custo Horário Total de Mão de Obra</b>							<b>196,9273</b>
<b>Custo Horário Total da Execução</b>							<b>225,4377</b>
<b>Custo Unitário da Execução</b>							<b>62,2756</b>
MATERIAIS		Quantidade	Unidade	Custo Unitário		Custo Unitário Total	
M0082	Areia média lavada	1,0009	m3	115,6538		115,7614	
M0424	Cimento Portland CP II - 32	392,5233	Kg	0,3350		131,4953	
<b>Custo Total de Materiais</b>							<b>247,2567</b>
TEMPO FIXO		Código	Quantidade	Unidade	Custo Unitário		Custo Unitário Total
M0082	Areia média lavada - Caminhão basculante 10 m³	5914647	1,5014	T	1,0700		1,6065
M0424	Cimento Portland CP II - 32 - Caminhão carroceria 15 t	5914655	0,3925	T	23,4400		9,2002
<b>Custo Total de Tempo Fixo</b>							<b>10,8067</b>
<b>Custo Unitário Direto Total</b>							<b>320,34</b>
<b>BDI 0,00%</b>							<b>0,00</b>
<b>Preço unitário total</b>							<b>320,34</b>



Setor	: GEORC - Gerência de Orçamento de Obras e Serviços de Engenharia	Valores expressos em Reais (R\$)
Ano	: 2018	Data orçamento: 19/09/2018
Orçamento	: 914 - Implementação de Melhorias, Adequações e Pavimentação da Rodovia DF-285	
Trecho	: Km 6,5 -(Fim do trecho pavimentado) até Entr. DF-100	
Versão	: 3 - Implementação de Melhorias, adequações e Pavimentação da Rodovia DF-285 - DataBase MAIO_2018	
Extensão	: 10,000 km	Data base: 01/05/2018
Tabela de origem	: 988 - SICRO - Maio_2018 - SEM Desoneração	

Serviço: 1109671 Argamassa de cimento e areia 1:4 - areia comercial

Unidade: m3

Produção da equipe 3,6200

EQUIPAMENTOS		Quantidade	Utilização		Custo Horário		Custo Horário Total
			Produtivo	Improdutivo	Produtivo	Improdutivo	
E9519	Betoneira com motor a gasolina com capacidade de 600 l - 10 kW	1,0000	1,00	0,00	26,2772	17,9168	26,2772
E9071	Transportador manual carrinho de mão com capacidade de 80 l	4,0000	0,79	0,21	0,2227	0,1513	0,8308
E9064	Transportador manual gerica com capacidade de 180 l	3,0000	0,37	0,63	0,5869	0,3988	1,4052
<b>Custo Horário Total de Equipamentos</b>							<b>28,5132</b>
MÃO DE OBRA		Quantidade	Unidade	Custo Horário		Custo Horário Total	
P9821	Pedreiro	1,0000	h	21,6214		21,6214	
P9824	Servente	11,0000	h	15,9369		175,3059	
<b>Custo Horário Total de Mão de Obra</b>							<b>196,9273</b>
<b>Custo Horário Total da Execução</b>							<b>225,4405</b>
<b>Custo Unitário da Execução</b>							<b>62,2764</b>
MATERIAIS		Quantidade	Unidade	Custo Unitário		Custo Unitário Total	
M0082	Areia média lavada	1,0860	m3	115,6538		125,6035	
M0424	Cimento Portland CP II - 32	308,8235	Kg	0,3350		103,4559	
<b>Custo Total de Materiais</b>							<b>229,0594</b>
TEMPO FIXO		Código	Quantidade	Unidade	Custo Unitário		Custo Unitário Total
M0082	Areia média lavada - Caminhão basculante 10 m³	5914647	1,6291	T	1,0700		1,7431
M0424	Cimento Portland CP II - 32 - Caminhão carroceria 15 t	5914655	0,3088	T	23,4400		7,2383
<b>Custo Total de Tempo Fixo</b>							<b>8,9814</b>
<b>Custo Unitário Direto Total</b>							<b>300,32</b>
<b>BDI 0,00%</b>							<b>0,00</b>
<b>Preço unitário total</b>							<b>300,32</b>

Setor	:	GEORC - Gerência de Orçamento de Obras e Serviços de Engenharia	Valores expressos em Reais (R\$)
Ano	:	2018	Data orçamento: 19/09/2018
Orçamento	:	914 - Implementação de Melhorias, Adequações e Pavimentação da Rodovia DF-285	
Trecho	:	Km 6,5 -(Fim do trecho pavimentado) até Entr. DF-100	
Versão	:	3 - Implementação de Melhorias, adequações e Pavimentação da Rodovia DF-285 - DataBase MAIO_2018	
Extensão	:	10,000 km	Data base: 01/05/2018
Tabela de origem	:	988 - SICRO - Maio_2018 - SEM Desoneração	

Serviço: 0407819 Armação em aço CA-50 - fornecimento, preparo e colocação Unidade: Kg

Produção da equipe 1,0000

MÃO DE OBRA		Quantidade	Unidade	Custo Horário	Custo Horário Total
P9801	Ajudante	0,0900	h	19,3276	1,7395
P9805	Armador	0,0900	h	22,0745	1,9867
				<b>Custo Horário Total de Mão de Obra</b>	<b>3,7262</b>
				<b>Custo Horário Total da Execução</b>	<b>3,7262</b>
				<b>Custo Unitário da Execução</b>	<b>3,7262</b>

MATERIAIS		Quantidade	Unidade	Custo Unitário	Custo Unitário Total
M0004	Aço CA 50	1,1000	Kg	2,8703	3,1573
M0075	Arame recozido 18 BWG	0,0150	Kg	4,6995	0,0705
				<b>Custo Total de Materiais</b>	<b>3,2278</b>

TEMPO FIXO		Código	Quantidade	Unidade	Custo Unitário	Custo Unitário Total
M0004	Aço CA 50 - Caminhão carroceria 15 t	5914655	0,0011	T	23,4400	0,0258
M0075	Arame recozido 18 BWG - Caminhão carroceria 15 t	5914655		T	23,4400	0,0000
				<b>Custo Total de Tempo Fixo</b>	<b>0,0258</b>	
				<b>Custo Unitário Direto Total</b>	<b>6,98</b>	
				<b>BDI 0,00%</b>	<b>0,00</b>	
				<b>Preço unitário total</b>	<b>6,98</b>	

Setor	:	GEORC - Gerência de Orçamento de Obras e Serviços de Engenharia	Valores expressos em Reais (R\$)
Ano	:	2018	Data orçamento: 19/09/2018
Orçamento	:	914 - Implementação de Melhorias, Adequações e Pavimentação da Rodovia DF-285	
Trecho	:	Km 6,5 -(Fim do trecho pavimentado) até Entr. DF-100	
Versão	:	3 - Implementação de Melhorias, adequações e Pavimentação da Rodovia DF-285 - DataBase MAIO_2018	
Extensão	:	10,000 km	Data base: 01/05/2018
Tabela de origem	:	988 - SICRO - Maio_2018 - SEM Desoneração	

Serviço: 0407820 Armação em aço CA-60 - fornecimento, preparo e colocação Unidade: Kg

Produção da equipe 1,0000

MÃO DE OBRA		Quantidade	Unidade	Custo Horário	Custo Horário Total	
P9801	Ajudante	0,0800	h	19,3276	1,5462	
P9805	Armador	0,0800	h	22,0745	1,7660	
				<b>Custo Horário Total de Mão de Obra</b>	<b>3,3122</b>	
				<b>Custo Horário Total da Execução</b>	<b>3,3122</b>	
				<b>Custo Unitário da Execução</b>	<b>3,3122</b>	
MATERIAIS		Quantidade	Unidade	Custo Unitário	Custo Unitário Total	
M0014	Aço CA 60	1,1000	Kg	3,2749	3,6024	
M0075	Arame recozido 18 BWG	0,0150	Kg	4,6995	0,0705	
				<b>Custo Total de Materiais</b>	<b>3,6729</b>	
TEMPO FIXO		Código	Quantidade	Unidade	Custo Unitário	Custo Unitário Total
M0014	Aço CA 60 - Caminhão carroceria 15 t	5914655	0,0011	T	23,4400	0,0258
M0075	Arame recozido 18 BWG - Caminhão carroceria 15 t	5914655		T	23,4400	0,0000
				<b>Custo Total de Tempo Fixo</b>	<b>0,0258</b>	
				<b>Custo Unitário Direto Total</b>	<b>7,01</b>	
				<b>BDI 0,00%</b>	<b>0,00</b>	
				<b>Preço unitário total</b>	<b>7,01</b>	

Setor : GEORC - Gerência de Orçamento de Obras e Serviços de Engenharia  
Ano : 2018  
Orçamento : 914 - Implementação de Melhorias, Adequações e Pavimentação da Rodovia DF-285  
Trecho : Km 6,5 -(Fim do trecho pavimentado) até Entr. DF-100  
Versão : 3 - Implementação de Melhorias, adequações e Pavimentação da Rodovia DF-285 - DataBase MAIO\_2018  
Extensão : 10,000 km  
Tabela de origem : 988 - SICRO - Maio\_2018 - SEM Desoneração

Valores expressos em Reais (R\$)  
Data orçamento: 19/09/2018

Data base: 01/05/2018

Serviço: CPU289 Arqueólogo (análogo biólogo) -0,5/dia (Período Terraplanagem) Unidade: mês

Produção da equipe 1,0000

MÃO DE OBRA		Quantidade	Unidade	Custo Horário	Custo Horário Total
MO288	Arqueólogo	1,0000	MES	10.762,8973	10.762,8973
				<b>Custo Horário Total de Mão de Obra</b>	<b>10.762,8973</b>
				<b>Custo Horário Total da Execução</b>	<b>10.762,8973</b>
				<b>Custo Unitário da Execução</b>	<b>10.762,8973</b>
				<b>Custo Unitário Direto Total</b>	<b>10.762,90</b>
				<b>BDI 0,00%</b>	<b>0,00</b>
				<b>Preço unitário total</b>	<b>10.762,90</b>

Setor	: GEORC - Gerência de Orçamento de Obras e Serviços de Engenharia	Valores expressos em Reais (R\$)
Ano	: 2018	Data orçamento: 19/09/2018
Orçamento	: 914 - Implementação de Melhorias, Adequações e Pavimentação da Rodovia DF-285	
Trecho	: Km 6,5 -(Fim do trecho pavimentado) até Entr. DF-100	
Versão	: 3 - Implementação de Melhorias, adequações e Pavimentação da Rodovia DF-285 - DataBase MAIO_2018	
Extensão	: 10,000 km	Data base: 01/05/2018
Tabela de origem	: 988 - SICRO - Maio_2018 - SEM Desoneração	

Serviço: 5502987 Aterro com material de 3ª categoria utilizando material comercial Unidade: m3

Produção da equipe 50,1100 FIC 0,00401

EQUIPAMENTOS		Quantidade	Utilização		Custo Horário		Custo Horário Total
			Produtivo	Improdutivo	Produtivo	Improdutivo	
E9541	Trator de esteiras com lâmina - 259 kW	1,0000	1,00	0,00	441,4516	152,6137	441,4516
			<b>Custo Horário Total de Equipamentos</b>				<b>441,4516</b>
MÃO DE OBRA		Quantidade	Unidade	Custo Horário		Custo Horário Total	
P9824	Servente	1,0000	h	15,9369		15,9369	
			<b>Custo Horário Total de Mão de Obra</b>				<b>15,9369</b>
			<b>Custo Horário Total da Execução</b>				<b>457,3885</b>
			<b>Custo Unitário da Execução</b>				<b>9,1277</b>
			<b>Custo do FIC</b>				<b>0,0366</b>
MATERIAIS		Quantidade	Unidade	Custo Unitário		Custo Unitário Total	
M1097	Pedra de mão	1,4000	m3	74,3769		104,1277	
			<b>Custo Total de Materiais</b>				<b>104,1277</b>
TEMPO FIXO		Código	Quantidade	Unidade	Custo Unitário		Custo Unitário Total
M1097	Pedra de mão - Caminhão basculante 10 m³	5914647	2,1000	T	1,0700		2,2470
			<b>Custo Total de Tempo Fixo</b>				<b>2,2470</b>
			<b>Custo Unitário Direto Total</b>				<b>115,54</b>
			<b>BDI 0,00%</b>				<b>0,00</b>
			<b>Preço unitário total</b>				<b>115,54</b>

Valores expressos em Reais (R\$)  
Data orçamento: 19/09/2018

Data base: 01/05/2018

Setor : GEORC - Gerência de Orçamento de Obras e Serviços de Engenharia  
 Ano : 2018  
 Orçamento : 914 - Implementação de Melhorias, Adequações e Pavimentação da Rodovia DF-285  
 Trecho : Km 6,5 -(Fim do trecho pavimentado) até Entr. DF-100  
 Versão : 3 - Implementação de Melhorias, adequações e Pavimentação da Rodovia DF-285 - DataBase MAIO\_2018  
 Extensão : 10,000 km  
 Tabela de origem : 988 - SICRO - Maio\_2018 - SEM Desoneração

Serviço: CPU241 Auxiliar Administrativo (Almoxarife) (SICRO-P9806) 1un

Unidade: mês

Produção da equipe 1,0000

MÃO DE OBRA		Quantidade	Unidade	Custo Horário	Custo Horário Total
P9806	Auxiliar administrativo	1,0000	mês	3.781,0642	3.781,0642
				<b>Custo Horário Total de Mão de Obra</b>	<b>3.781,0642</b>
				<b>Custo Horário Total da Execução</b>	<b>3.781,0642</b>
				<b>Custo Unitário da Execução</b>	<b>3.781,0642</b>
				<b>Custo Unitário Direto Total</b>	<b>3.781,06</b>
				<b>BDI 0,00%</b>	<b>0,00</b>
				<b>Preço unitário total</b>	<b>3.781,06</b>

Setor : GEORC - Gerência de Orçamento de Obras e Serviços de Engenharia  
Ano : 2018  
Orçamento : 914 - Implementação de Melhorias, Adequações e Pavimentação da Rodovia DF-285  
Trecho : Km 6,5 -(Fim do trecho pavimentado) até Entr. DF-100  
Versão : 3 - Implementação de Melhorias, adequações e Pavimentação da Rodovia DF-285 - DataBase MAIO\_2018  
Extensão : 10,000 km  
Tabela de origem : 988 - SICRO - Maio\_2018 - SEM Desoneração

Valores expressos em Reais (R\$)  
Data orçamento: 19/09/2018  
Data base: 01/05/2018

Serviço: CPU245 Auxiliar de Laboratório (SICRO-P9833) 2un

Unidade: mês

Produção da equipe 1,0000

MÃO DE OBRA		Quantidade	Unidade	Custo Horário	Custo Horário Total
P9833	Auxiliar de laboratório	1,0000	mês	3.338,8888	3.338,8888
				<b>Custo Horário Total de Mão de Obra</b>	<b>3.338,8888</b>
				<b>Custo Horário Total da Execução</b>	<b>3.338,8888</b>
				<b>Custo Unitário da Execução</b>	<b>3.338,8888</b>
				<b>Custo Unitário Direto Total</b>	<b>3.338,89</b>
				<b>BDI 0,00%</b>	<b>0,00</b>
				<b>Preço unitário total</b>	<b>3.338,89</b>

Setor : GEORC - Gerência de Orçamento de Obras e Serviços de Engenharia  
 Ano : 2018  
 Orçamento : 914 - Implementação de Melhorias, Adequações e Pavimentação da Rodovia DF-285  
 Trecho : Km 6,5 -(Fim do trecho pavimentado) até Entr. DF-100  
 Versão : 3 - Implementação de Melhorias, adequações e Pavimentação da Rodovia DF-285 - DataBase MAIO\_2018  
 Extensão : 10,000 km  
 Tabela de origem : 988 - SICRO - Maio\_2018 - SEM Desoneração

Valores expressos em Reais (R\$)  
 Data orçamento: 19/09/2018  
 Data base: 01/05/2018

Serviço: CPU243 Auxiliar de Topografia (SICRO-P9950) 3un

Unidade: mês

Produção da equipe 1,0000

MÃO DE OBRA		Quantidade	Unidade	Custo Horário	Custo Horário Total
P9950	Auxiliar de topografia	1,0000	mês	3.130,1113	3.130,1113
				<b>Custo Horário Total de Mão de Obra</b>	<b>3.130,1113</b>
				<b>Custo Horário Total da Execução</b>	<b>3.130,1113</b>
				<b>Custo Unitário da Execução</b>	<b>3.130,1113</b>
				<b>Custo Unitário Direto Total</b>	<b>3.130,11</b>
				<b>BDI 0,00%</b>	<b>0,00</b>
				<b>Preço unitário total</b>	<b>3.130,11</b>



Valores expressos em Reais (R\$)  
Data orçamento: 19/09/2018

Data base: 01/05/2018

Setor : GEORC - Gerência de Orçamento de Obras e Serviços de Engenharia  
 Ano : 2018  
 Orçamento : 914 - Implementação de Melhorias, Adequações e Pavimentação da Rodovia DF-285  
 Trecho : Km 6,5 -(Fim do trecho pavimentado) até Entr. DF-100  
 Versão : 3 - Implementação de Melhorias, adequações e Pavimentação da Rodovia DF-285 - DataBase MAIO\_2018  
 Extensão : 10,000 km  
 Tabela de origem : 988 - SICRO - Maio\_2018 - SEM Desoneração

Serviço: CPU238 Auxiliar Técnico (SICRO-P9903) 1un

Unidade: mês

Produção da equipe 1,0000

MÃO DE OBRA		Quantidade	Unidade	Custo Horário	Custo Horário Total
P9903	Auxiliar técnico	1,0000	mês	3.990,5805	3.990,5805
				<b>Custo Horário Total de Mão de Obra</b>	<b>3.990,5805</b>
				<b>Custo Horário Total da Execução</b>	<b>3.990,5805</b>
				<b>Custo Unitário da Execução</b>	<b>3.990,5805</b>
				<b>Custo Unitário Direto Total</b>	<b>3.990,58</b>
				<b>BDI 0,00%</b>	<b>0,00</b>
				<b>Preço unitário total</b>	<b>3.990,58</b>

Setor	: GEORC - Gerência de Orçamento de Obras e Serviços de Engenharia	Valores expressos em Reais (R\$)
Ano	: 2018	Data orçamento: 19/09/2018
Orçamento	: 914 - Implementação de Melhorias, Adequações e Pavimentação da Rodovia DF-285	
Trecho	: Km 6,5 -(Fim do trecho pavimentado) até Entr. DF-100	
Versão	: 3 - Implementação de Melhorias, adequações e Pavimentação da Rodovia DF-285 - DataBase MAIO_2018	
Extensão	: 10,000 km	Data base: 01/05/2018
Tabela de origem	: 988 - SICRO - Maio_2018 - SEM Desoneração	

Serviço: 4011240 Base estabilizada granulometricamente com mistura solo brita (70% - 30%) com 3% de cimento em usina com material de jazida e brita comercial Unidade: m3

Produção da equipe 120,7000 FIC 0,02410

EQUIPAMENTOS		Quantidade	Utilização		Custo Horário		Custo Horário Total
			Produtivo	Improdutivo	Produtivo	Improdutivo	
E9571	Caminhão tanque com capacidade de 10.000 l - 188 kW	1,0000	0,38	0,62	190,0433	49,5363	102,9290
E9514	Distribuidor de agregados autopropelido - 130 kW	1,0000	0,88	0,12	207,4450	85,5339	192,8157
E9762	Rolo compactador de pneus autopropelido de 27 t - 85 kW	1,0000	0,69	0,31	141,4194	60,0694	116,2009
E9530	Rolo compactador liso autopropelido vibratório de 11 t - 97 kW	1,0000	0,72	0,28	139,4673	54,8487	115,7741
<b>Custo Horário Total de Equipamentos</b>							<b>527,7197</b>
MÃO DE OBRA		Quantidade	Unidade	Custo Horário		Custo Horário Total	
P9824	Servente	1,0000	h	15,9369		15,9369	
<b>Custo Horário Total de Mão de Obra</b>						<b>15,9369</b>	
<b>Custo Horário Total da Execução</b>						<b>543,6566</b>	
<b>Custo Unitário da Execução</b>						<b>4,5042</b>	
<b>Custo do FIC</b>						<b>0,1086</b>	
SERVIÇOS AUXILIARES		Quantidade	Unidade	Custo Unitário		Custo Unitário Total	
6416185	Usinagem de solo brita (70% - 30%) com 3% cimento - material de jazida e brita comercial	1,0000	m3	63,7500		63,7500	
<b>Custo Total de Serviços Auxiliares</b>						<b>63,7500</b>	
TEMPO FIXO		Código	Quantidade	Unidade	Custo Unitário		Custo Unitário Total
6416185	Usinagem de solo brita (70% - 30%) com 3% cimento - material de	5914652	2,0630	T	2,0600		4,2498
<b>Custo Total de Tempo Fixo</b>						<b>4,2498</b>	
<b>Custo Unitário Direto Total</b>						<b>72,61</b>	
<b>BDI 0,00%</b>						<b>0,00</b>	
<b>Preço unitário total</b>						<b>72,61</b>	

Valores expressos em Reais (R\$)  
Data orçamento: 19/09/2018

Data base: 01/05/2018

Setor : GEORC - Gerência de Orçamento de Obras e Serviços de Engenharia  
 Ano : 2018  
 Orçamento : 914 - Implementação de Melhorias, Adequações e Pavimentação da Rodovia DF-285  
 Trecho : Km 6,5 -(Fim do trecho pavimentado) até Entr. DF-100  
 Versão : 3 - Implementação de Melhorias, adequações e Pavimentação da Rodovia DF-285 - DataBase MAIO\_2018  
 Extensão : 10,000 km  
 Tabela de origem : 988 - SICRO - Maio\_2018 - SEM Desoneração

Serviço: 4011276 Base ou sub-base de brita graduada com brita comercial Unidade: m3

Produção da equipe 113,1800 FIC 0,00803

EQUIPAMENTOS		Quantidade	Utilização		Custo Horário		Custo Horário Total
			Produtivo	Improdutivo	Produtivo	Improdutivo	
E9571	Caminhão tanque com capacidade de 10.000 l - 188 kW	1,0000	0,34	0,66	190,0433	49,5363	97,3087
E9514	Distribuidor de agregados autopropelido - 130 kW	1,0000	0,80	0,20	207,4450	85,5339	183,0628
E9524	Motoniveladora - 93 kW	1,0000	0,52	0,48	181,4108	74,8951	130,2833
E9762	Rolo compactador de pneus autopropelido de 27 t - 85 kW	1,0000	0,65	0,35	141,4194	60,0694	112,9469
E9530	Rolo compactador liso autopropelido vibratório de 11 t - 97 kW	1,0000	0,52	0,48	139,4673	54,8487	98,8504
<b>Custo Horário Total de Equipamentos</b>							<b>622,4521</b>

MÃO DE OBRA		Quantidade	Unidade	Custo Horário	Custo Horário Total
P9824	Servente	1,0000	h	15,9369	15,9369
				<b>Custo Horário Total de Mão de Obra</b>	<b>15,9369</b>
				<b>Custo Horário Total da Execução</b>	<b>638,3890</b>
				<b>Custo Unitário da Execução</b>	<b>5,6405</b>
				<b>Custo do FIC</b>	<b>0,0453</b>

SERVIÇOS AUXILIARES		Quantidade	Unidade	Custo Unitário	Custo Unitário Total
6416040	Usinagem de brita graduada com brita comercial em usina de 300 t/h	1,0000	m3	137,9200	137,9200
				<b>Custo Total de Serviços Auxiliares</b>	<b>137,9200</b>

TEMPO FIXO		Código	Quantidade	Unidade	Custo Unitário	Custo Unitário Total
6416040	Usinagem de brita graduada com brita comercial em usina de 300 t/h -	5914652	2,1000	T	2,0600	4,3260
					<b>Custo Total de Tempo Fixo</b>	<b>4,3260</b>
					<b>Custo Unitário Direto Total</b>	<b>147,93</b>
					<b>BDI 0,00%</b>	<b>0,00</b>
					<b>Preço unitário total</b>	<b>147,93</b>

Setor : GEORC - Gerência de Orçamento de Obras e Serviços de Engenharia  
Ano : 2018  
Orçamento : 914 - Implementação de Melhorias, Adequações e Pavimentação da Rodovia DF-285  
Trecho : Km 6,5 -(Fim do trecho pavimentado) até Entr. DF-100  
Versão : 3 - Implementação de Melhorias, adequações e Pavimentação da Rodovia DF-285 - DataBase MAIO\_2018  
Extensão : 10,000 km  
Tabela de origem : 988 - SICRO - Maio\_2018 - SEM Desoneração

Valores expressos em Reais (R\$)  
Data orçamento: 19/09/2018

Data base: 01/05/2018

Serviço: CPU286 Biólogo (CRBIO4) - 0,5/dia  
Observação: Conselho Regional de Biologia da 4ª Região

Unidade: mês

Produção da equipe 1,0000

MÃO DE OBRA		Quantidade	Unidade	Custo Horário	Custo Horário Total
MO285	Biólogo	1,0000	MES	10.762,8973	10.762,8973
				<b>Custo Horário Total de Mão de Obra</b>	<b>10.762,8973</b>
				<b>Custo Horário Total da Execução</b>	<b>10.762,8973</b>
				<b>Custo Unitário da Execução</b>	<b>10.762,8973</b>
				<b>Custo Unitário Direto Total</b>	<b>10.762,90</b>
				<b>BDI 0,00%</b>	<b>0,00</b>
				<b>Preço unitário total</b>	<b>10.762,90</b>

Setor : GEORC - Gerência de Orçamento de Obras e Serviços de Engenharia  
Ano : 2018  
Orçamento : 914 - Implementação de Melhorias, Adequações e Pavimentação da Rodovia DF-285  
Trecho : Km 6,5 -(Fim do trecho pavimentado) até Entr. DF-100  
Versão : 3 - Implementação de Melhorias, adequações e Pavimentação da Rodovia DF-285 - DataBase MAIO\_2018  
Extensão : 10,000 km  
Tabela de origem : 988 - SICRO - Maio\_2018 - SEM Desoneração

Valores expressos em Reais (R\$)  
Data orçamento: 19/09/2018

Data base: 01/05/2018

Serviço: 0804433 Boca BDTC D = 1,50 m - esconsidade 0° - areia e brita comerciais - alas esconsas Unidade: Un

Produção da equipe 1,0000

SERVIÇOS AUXILIARES		Quantidade	Unidade	Custo Unitário	Custo Unitário Total
1109669	Argamassa de cimento e areia 1:3 - areia comercial	0,1942	m3	320,3400	62,2100
1107892	Concreto fck = 20 MPa - confecção em betoneira e lançamento manual - areia e brita comerciais	15,1380	m3	305,6100	4.626,3242
3106121	Formas de tábuas de pinho - utilização de 3 vezes - fornecimento, instalação e retirada	42,1400	m2	70,3400	2.964,1276
				<b>Custo Total de Serviços Auxiliares</b>	<b>7.652,6618</b>
				<b>Custo Unitário Direto Total</b>	<b>7.652,66</b>
				<b>BDI 0,00%</b>	<b>0,00</b>
				<b>Preço unitário total</b>	<b>7.652,66</b>

Setor	: GEORC - Gerência de Orçamento de Obras e Serviços de Engenharia	Valores expressos em Reais (R\$)
Ano	: 2018	Data orçamento: 19/09/2018
Orçamento	: 914 - Implementação de Melhorias, Adequações e Pavimentação da Rodovia DF-285	
Trecho	: Km 6,5 -(Fim do trecho pavimentado) até Entr. DF-100	
Versão	: 3 - Implementação de Melhorias, adequações e Pavimentação da Rodovia DF-285 - DataBase MAIO_2018	
Extensão	: 10,000 km	Data base: 01/05/2018
Tabela de origem	: 988 - SICRO - Maio_2018 - SEM Desoneração	

Serviço: 0705225 Boca BSCC 1,50 x 1,50 m - esconsidade 0° - areia e brita comerciais Unidade: Un

Produção da equipe 1,0000

SERVIÇOS AUXILIARES		Quantidade	Unidade	Custo Unitário	Custo Unitário Total
1109669	Argamassa de cimento e areia 1:3 - areia comercial	0,2750	m3	320,3400	88,0935
0407819	Armação em aço CA-50 - fornecimento, preparo e colocação	381,5000	Kg	6,9800	2.662,8700
1107892	Concreto fck = 20 MPa - confecção em betoneira e lançamento manual - areia e brita comerciais	5,4250	m3	305,6100	1.657,9343
1106057	Concreto magro - confecção em betoneira e lançamento manual - areia e brita comerciais	2,1750	m3	280,4000	609,8700
3106121	Formas de tábuas de pinho - utilização de 3 vezes - fornecimento, instalação e retirada	41,7500	m2	70,3400	2.936,6950
<b>Custo Total de Serviços Auxiliares</b>					<b>7.955,4628</b>
<b>Custo Unitário Direto Total</b>					<b>7.955,46</b>
<b>BDI 0,00%</b>					<b>0,00</b>
<b>Preço unitário total</b>					<b>7.955,46</b>

Setor : GEORC - Gerência de Orçamento de Obras e Serviços de Engenharia  
 Ano : 2018  
 Orçamento : 914 - Implementação de Melhorias, Adequações e Pavimentação da Rodovia DF-285  
 Trecho : Km 6,5 -(Fim do trecho pavimentado) até Entr. DF-100  
 Versão : 3 - Implementação de Melhorias, adequações e Pavimentação da Rodovia DF-285 - DataBase MAIO\_2018  
 Extensão : 10,000 km  
 Tabela de origem : 988 - SICRO - Maio\_2018 - SEM Desoneração

Valores expressos em Reais (R\$)  
 Data orçamento: 19/09/2018  
 Data base: 01/05/2018

Serviço: 0705233 Boca BSCC 2,00 x 2,00 m - esconsidade 0° - areia e brita comerciais Unidade: Un

Produção da equipe 1,0000

SERVIÇOS AUXILIARES		Quantidade	Unidade	Custo Unitário	Custo Unitário Total
1109669	Argamassa de cimento e areia 1:3 - areia comercial	0,4350	m3	320,3400	139,3479
0407819	Armação em aço CA-50 - fornecimento, preparo e colocação	637,5000	Kg	6,9800	4.449,7500
1107892	Concreto fck = 20 MPa - confecção em betoneira e lançamento manual - areia e brita comerciais	8,9300	m3	305,6100	2.729,0973
1106057	Concreto magro - confecção em betoneira e lançamento manual - areia e brita comerciais	3,1500	m3	280,4000	883,2600
3106121	Formas de tábuas de pinho - utilização de 3 vezes - fornecimento, instalação e retirada	56,5000	m2	70,3400	3.974,2100
				<b>Custo Total de Serviços Auxiliares</b>	<b>12.175,6652</b>
				<b>Custo Unitário Direto Total</b>	<b>12.175,67</b>
				<b>BDI 0,00%</b>	<b>0,00</b>
				<b>Preço unitário total</b>	<b>12.175,67</b>

Setor : GEORC - Gerência de Orçamento de Obras e Serviços de Engenharia  
Ano : 2018  
Orçamento : 914 - Implementação de Melhorias, Adequações e Pavimentação da Rodovia DF-285  
Trecho : Km 6,5 -(Fim do trecho pavimentado) até Entr. DF-100  
Versão : 3 - Implementação de Melhorias, adequações e Pavimentação da Rodovia DF-285 - DataBase MAIO\_2018  
Extensão : 10,000 km  
Tabela de origem : 988 - SICRO - Maio\_2018 - SEM Desoneração

Valores expressos em Reais (R\$)  
Data orçamento: 19/09/2018

Data base: 01/05/2018

Serviço: 0804061 Boca BSTC D = 0,40 m - esconsidade 0° - areia e brita comerciais - alas retas

Unidade: Un

Produção da equipe 1,0000

SERVIÇOS AUXILIARES		Quantidade	Unidade	Custo Unitário	Custo Unitário Total
1109669	Argamassa de cimento e areia 1:3 - areia comercial	0,0068	m3	320,3400	2,1783
1107892	Concreto fck = 20 MPa - confecção em betoneira e lançamento manual - areia e brita comerciais	0,4230	m3	305,6100	129,2730
3106121	Formas de tábuas de pinho - utilização de 3 vezes - fornecimento, instalação e retirada	2,2900	m2	70,3400	161,0786
				<b>Custo Total de Serviços Auxiliares</b>	<b>292,5299</b>
				<b>Custo Unitário Direto Total</b>	<b>292,53</b>
				<b>BDI 0,00%</b>	<b>0,00</b>
				<b>Preço unitário total</b>	<b>292,53</b>



Valores expressos em Reais (R\$)  
 Data orçamento: 19/09/2018

Data base: 01/05/2018

Setor : GEORC - Gerência de Orçamento de Obras e Serviços de Engenharia  
 Ano : 2018  
 Orçamento : 914 - Implementação de Melhorias, Adequações e Pavimentação da Rodovia DF-285  
 Trecho : Km 6,5 -(Fim do trecho pavimentado) até Entr. DF-100  
 Versão : 3 - Implementação de Melhorias, adequações e Pavimentação da Rodovia DF-285 - DataBase MAIO\_2018  
 Extensão : 10,000 km  
 Tabela de origem : 988 - SICRO - Maio\_2018 - SEM Desoneração

Serviço: 0804377 Boca BSTC D = 0,60 m - esconsidade 0° - areia e brita comerciais - alas esconsas

Unidade: Un

Produção da equipe 1,0000

SERVIÇOS AUXILIARES		Quantidade	Unidade	Custo Unitário	Custo Unitário Total
1109669	Argamassa de cimento e areia 1:3 - areia comercial	0,0248	m3	320,3400	7,9444
1107892	Concreto fck = 20 MPa - confecção em betoneira e lançamento manual - areia e brita comerciais	1,1530	m3	305,6100	352,3683
3106121	Formas de tábuas de pinho - utilização de 3 vezes - fornecimento, instalação e retirada	7,4500	m2	70,3400	524,0330
				<b>Custo Total de Serviços Auxiliares</b>	<b>884,3457</b>
				<b>Custo Unitário Direto Total</b>	<b>884,35</b>
				<b>BDI 0,00%</b>	<b>0,00</b>
				<b>Preço unitário total</b>	<b>884,35</b>

Setor : GEORC - Gerência de Orçamento de Obras e Serviços de Engenharia  
Ano : 2018  
Orçamento : 914 - Implementação de Melhorias, Adequações e Pavimentação da Rodovia DF-285  
Trecho : Km 6,5 -(Fim do trecho pavimentado) até Entr. DF-100  
Versão : 3 - Implementação de Melhorias, adequações e Pavimentação da Rodovia DF-285 - DataBase MAIO\_2018  
Extensão : 10,000 km  
Tabela de origem : 988 - SICRO - Maio\_2018 - SEM Desoneração

Valores expressos em Reais (R\$)  
Data orçamento: 19/09/2018

Data base: 01/05/2018

Serviço: 0804385 Boca BSTC D = 0,80 m - esconsidade 0° - areia e brita comerciais - alas esconsas

Unidade: Un

Produção da equipe 1,0000

SERVIÇOS AUXILIARES		Quantidade	Unidade	Custo Unitário	Custo Unitário Total
1109669	Argamassa de cimento e areia 1:3 - areia comercial	0,0357	m3	320,3400	11,4361
1107892	Concreto fck = 20 MPa - confecção em betoneira e lançamento manual - areia e brita comerciais	2,1400	m3	305,6100	654,0054
3106121	Formas de tábuas de pinho - utilização de 3 vezes - fornecimento, instalação e retirada	11,1700	m2	70,3400	785,6978
				<b>Custo Total de Serviços Auxiliares</b>	<b>1.451,1393</b>
				<b>Custo Unitário Direto Total</b>	<b>1.451,14</b>
				<b>BDI 0,00%</b>	<b>0,00</b>
				<b>Preço unitário total</b>	<b>1.451,14</b>

Setor : GEORC - Gerência de Orçamento de Obras e Serviços de Engenharia  
 Ano : 2018  
 Orçamento : 914 - Implementação de Melhorias, Adequações e Pavimentação da Rodovia DF-285  
 Trecho : Km 6,5 -(Fim do trecho pavimentado) até Entr. DF-100  
 Versão : 3 - Implementação de Melhorias, adequações e Pavimentação da Rodovia DF-285 - DataBase MAIO\_2018  
 Extensão : 10,000 km  
 Tabela de origem : 988 - SICRO - Maio\_2018 - SEM Desoneração

Valores expressos em Reais (R\$)  
 Data orçamento: 19/09/2018  
 Data base: 01/05/2018

Serviço: 0804401 Boca BSTC D = 1,20 m - esconsidade 0° - areia e brita comerciais - alas esconsas Unidade: Un

Produção da equipe 1,0000

SERVIÇOS AUXILIARES		Quantidade	Unidade	Custo Unitário	Custo Unitário Total
1109669	Argamassa de cimento e areia 1:3 - areia comercial	0,0605	m3	320,3400	19,3806
1107892	Concreto fck = 20 MPa - confecção em betoneira e lançamento manual - areia e brita comerciais	5,5060	m3	305,6100	1.682,6887
3106121	Formas de tábuas de pinho - utilização de 3 vezes - fornecimento, instalação e retirada	20,6500	m2	70,3400	1.452,5210
<b>Custo Total de Serviços Auxiliares</b>					<b>3.154,5903</b>
<b>Custo Unitário Direto Total</b>					<b>3.154,59</b>
<b>BDI 0,00%</b>					<b>0,00</b>
<b>Preço unitário total</b>					<b>3.154,59</b>

Setor : GEORC - Gerência de Orçamento de Obras e Serviços de Engenharia  
 Ano : 2018  
 Orçamento : 914 - Implementação de Melhorias, Adequações e Pavimentação da Rodovia DF-285  
 Trecho : Km 6,5 -(Fim do trecho pavimentado) até Entr. DF-100  
 Versão : 3 - Implementação de Melhorias, adequações e Pavimentação da Rodovia DF-285 - DataBase MAIO\_2018  
 Extensão : 10,000 km  
 Tabela de origem : 988 - SICRO - Maio\_2018 - SEM Desoneração

Valores expressos em Reais (R\$)  
 Data orçamento: 19/09/2018  
 Data base: 01/05/2018

Serviço: 0804409 Boca BSTC D = 1,50 m - esconsidade 0° - areia e brita comerciais - alas esconsas Unidade: Un

Produção da equipe 1,0000

SERVIÇOS AUXILIARES		Quantidade	Unidade	Custo Unitário	Custo Unitário Total
1109669	Argamassa de cimento e areia 1:3 - areia comercial	0,1170	m3	320,3400	37,4798
1107892	Concreto fck = 20 MPa - confecção em betoneira e lançamento manual - areia e brita comerciais	10,8100	m3	305,6100	3.303,6441
3106121	Formas de tábuas de pinho - utilização de 3 vezes - fornecimento, instalação e retirada	32,5400	m2	70,3400	2.288,8636
<b>Custo Total de Serviços Auxiliares</b>					<b>5.629,9875</b>
<b>Custo Unitário Direto Total</b>					<b>5.629,99</b>
<b>BDI 0,00%</b>					<b>0,00</b>
<b>Preço unitário total</b>					<b>5.629,99</b>

Setor	:	GEORC - Gerência de Orçamento de Obras e Serviços de Engenharia	Valores expressos em Reais (R\$)
Ano	:	2018	Data orçamento: 19/09/2018
Orçamento	:	914 - Implementação de Melhorias, Adequações e Pavimentação da Rodovia DF-285	
Trecho	:	Km 6,5 -(Fim do trecho pavimentado) até Entr. DF-100	
Versão	:	3 - Implementação de Melhorias, adequações e Pavimentação da Rodovia DF-285 - DataBase MAIO_2018	
Extensão	:	10,000 km	Data base: 01/05/2018
Tabela de origem	:	988 - SICRO - Maio_2018 - SEM Desoneração	

Serviço: 4816012 Brita produzida em central de britagem de 80 m³/h

Unidade: m3

Produção da equipe 66,4000

FIC

0,00401

EQUIPAMENTOS		Quantidade	Utilização		Custo Horário		Custo Horário Total
			Produtivo	Improdutivo	Produtivo	Improdutivo	
E9511	Carregadeira de pneus com capacidade de 3,3 m³ - 213 kW	1,0000	0,22	0,78	332,5250	122,4537	168,6694
E9611	Conjunto de britagem com capacidade de 80 m³/h	1,0000	1,00	0,00	617,8883	403,5963	617,8883
E9021	Grupo gerador - 456 kVA	1,0000	1,00	0,00	240,2381	9,8166	240,2381
<b>Custo Horário Total de Equipamentos</b>							<b>1.026,7958</b>
MÃO DE OBRA		Quantidade	Unidade	Custo Horário		Custo Horário Total	
P9824	Servente	8,0000	h	15,9369		127,4952	
<b>Custo Horário Total de Mão de Obra</b>							<b>127,4952</b>
<b>Custo Horário Total da Execução</b>							<b>1.154,2910</b>
<b>Custo Unitário da Execução</b>							<b>17,3839</b>
<b>Custo do FIC</b>							<b>0,0697</b>
MATERIAIS		Quantidade	Unidade	Custo Unitário		Custo Unitário Total	
M2115	Cunha lateral inferior C96	0,0000	Un	2.375,8683		0,0475	
M2114	Cunha lateral superior C96	0,0000	Un	2.471,2506		0,0247	
M2111	Mandíbula fixa C96 Std	0,0001	Un	12.594,7313		0,7557	
M2110	Mandíbula móvel C96 Std	0,0000	Un	10.627,6143		0,3188	
M2112	Manta HP200	0,0000	Un	10.974,5887		0,3292	
M2113	Revestimento bojo Std HP200	0,0000	Un	11.601,8516		0,4641	
<b>Custo Total de Materiais</b>							<b>1,9400</b>
SERVIÇOS AUXILIARES		Quantidade	Unidade	Custo Unitário		Custo Unitário Total	
4816010	Rocha para britagem com perfuratriz sobre esteira	0,5700	m3	50,9600		29,0472	
<b>Custo Total de Serviços Auxiliares</b>							<b>29,0472</b>
<b>Custo Unitário Direto Total</b>							<b>48,44</b>
<b>BDI 0,00%</b>							<b>0,00</b>
<b>Preço unitário total</b>							<b>48,44</b>

---

Setor	:	GEORC - Gerência de Orçamento de Obras e Serviços de Engenharia	Valores expressos em Reais (R\$)
Ano	:	2018	Data orçamento: 19/09/2018
Orçamento	:	914 - Implementação de Melhorias, Adequações e Pavimentação da Rodovia DF-285	
Trecho	:	Km 6,5 -(Fim do trecho pavimentado) até Entr. DF-100	
Versão	:	3 - Implementação de Melhorias, adequações e Pavimentação da Rodovia DF-285 - DataBase MAIO_2018	
Extensão	:	10,000 km	Data base: 01/05/2018
Tabela de origem	:	988 - SICRO - Maio_2018 - SEM Desoneração	

---

Valores expressos em Reais (R\$)  
Data orçamento: 19/09/2018

Data base: 01/05/2018

Setor : GEORC - Gerência de Orçamento de Obras e Serviços de Engenharia  
 Ano : 2018  
 Orçamento : 914 - Implementação de Melhorias, Adequações e Pavimentação da Rodovia DF-285  
 Trecho : Km 6,5 -(Fim do trecho pavimentado) até Entr. DF-100  
 Versão : 3 - Implementação de Melhorias, adequações e Pavimentação da Rodovia DF-285 - DataBase MAIO\_2018  
 Extensão : 10,000 km  
 Tabela de origem : 988 - SICRO - Maio\_2018 - SEM Desoneração

Serviço: 2003476 Caixa coletora de sarjeta - CCS 01 - com grelha de concreto - TCC 01 - areia extraída e brita produzida  
 Produção da equipe 1,0000  
 Unidade: Un

SERVIÇOS AUXILIARES		Quantidade	Unidade	Custo Unitário	Custo Unitário Total
0407820	Armação em aço CA-60 - fornecimento, preparo e colocação	12,0800	Kg	7,0100	84,6808
1107891	Concreto fck = 20 MPa - confecção em betoneira e lançamento manual - areia extraída e brita produzida	2,2000	m3	217,7400	479,0280
1107895	Concreto fck = 25 MPa - confecção em betoneira e lançamento manual - areia extraída e brita produzida	0,0920	m3	235,2600	21,6439
3103302	Formas de tábuas de pinho para dispositivos de drenagem - utilização de 3 vezes - confecção, instalação e retirada	21,6800	m2	55,4600	1.202,3728
				<b>Custo Total de Serviços Auxiliares</b>	<b>1.787,7255</b>
				<b>Custo Unitário Direto Total</b>	<b>1.787,73</b>
				<b>BDI 0,00%</b>	<b>0,00</b>
				<b>Preço unitário total</b>	<b>1.787,73</b>

Valores expressos em Reais (R\$)  
Data orçamento: 19/09/2018

Data base: 01/05/2018

Setor : GEORC - Gerência de Orçamento de Obras e Serviços de Engenharia  
 Ano : 2018  
 Orçamento : 914 - Implementação de Melhorias, Adequações e Pavimentação da Rodovia DF-285  
 Trecho : Km 6,5 -(Fim do trecho pavimentado) até Entr. DF-100  
 Versão : 3 - Implementação de Melhorias, adequações e Pavimentação da Rodovia DF-285 - DataBase MAIO\_2018  
 Extensão : 10,000 km  
 Tabela de origem : 988 - SICRO - Maio\_2018 - SEM Desoneração

Serviço: 5914647 Carga, manobra e descarga de areia, brita, pedra de mão ou solos em caminhão basculante de 10 m³ - carga com carregadeira (exclusa) e descarga livre Unidade: T

**Produção da equipe 443,7200**

EQUIPAMENTOS	Quantidade	Utilização		Custo Horário		Custo Horário Total
		Produtivo	Improdutivo	Produtivo	Improdutivo	
E9579 Caminhão basculante com capacidade de 10 m³ - 188 kW	3,0000	0,82	0,18	182,3048	45,2453	472,9023
<b>Custo Horário Total de Equipamentos</b>						<b>472,9023</b>
<b>Custo Horário Total da Execução</b>						<b>472,9023</b>
<b>Custo Unitário da Execução</b>						<b>1,0658</b>
<b>Custo Unitário Direto Total</b>						<b>1,07</b>
<b>BDI 0,00%</b>						<b>0,00</b>
<b>Preço unitário total</b>						<b>1,07</b>



Setor : GEORC - Gerência de Orçamento de Obras e Serviços de Engenharia Valores expressos em Reais (R\$)  
 Ano : 2018 Data orçamento: 19/09/2018  
 Orçamento : 914 - Implementação de Melhorias, Adequações e Pavimentação da Rodovia DF-285  
 Trecho : Km 6,5 -(Fim do trecho pavimentado) até Entr. DF-100  
 Versão : 3 - Implementação de Melhorias, adequações e Pavimentação da Rodovia DF-285 - DataBase MAIO\_2018  
 Extensão : 10,000 km Data base: 01/05/2018  
 Tabela de origem : 988 - SICRO - Maio\_2018 - SEM Desoneração

Serviço: 5915407 Carga, manobra e descarga de areia, brita, pedra de mão ou solos em caminhão basculante de 10 m³ - carga com carregadeira e descarga livre Unidade: T

**Produção da equipe 443,7200**

EQUIPAMENTOS	Quantidade	Utilização		Custo Horário		Custo Horário Total
		Produtivo	Improdutivo	Produtivo	Improdutivo	
E9579 Caminhão basculante com capacidade de 10 m³ - 188 kW	3,0000	0,82	0,18	182,3048	45,2453	472,9023
E9511 Carregadeira de pneus com capacidade de 3,3 m³ - 213 kW	1,0000	1,00	0,00	332,5250	122,4537	332,5250
<b>Custo Horário Total de Equipamentos</b>						<b>805,4273</b>
<b>Custo Horário Total da Execução</b>						<b>805,4273</b>
<b>Custo Unitário da Execução</b>						<b>1,8152</b>
<b>Custo Unitário Direto Total</b>						<b>1,82</b>
<b>BDI 0,00%</b>						<b>0,00</b>
<b>Preço unitário total</b>						<b>1,82</b>

Setor : GEORC - Gerência de Orçamento de Obras e Serviços de Engenharia Valores expressos em Reais (R\$)  
 Ano : 2018 Data orçamento: 19/09/2018  
 Orçamento : 914 - Implementação de Melhorias, Adequações e Pavimentação da Rodovia DF-285  
 Trecho : Km 6,5 -(Fim do trecho pavimentado) até Entr. DF-100  
 Versão : 3 - Implementação de Melhorias, adequações e Pavimentação da Rodovia DF-285 - DataBase MAIO\_2018  
 Extensão : 10,000 km Data base: 01/05/2018  
 Tabela de origem : 988 - SICRO - Maio\_2018 - SEM Desoneração

Serviço: 5909007 Carga, manobra e descarga de concreto com caminhão betoneira - carga em central de concreto de 30 m³/h Unidade: T  
**Produção da equipe 59,7600**

EQUIPAMENTOS	Quantidade	Utilização		Custo Horário		Custo Horário Total
		Produtivo	Improdutivo	Produtivo	Improdutivo	
E9600 Caminhão betoneira com capacidade de 8 m³ - 188 kW	4,0000	0,80	0,20	195,0651	53,9298	667,3522
<b>Custo Horário Total de Equipamentos</b>						<b>667,3522</b>
<b>Custo Horário Total da Execução</b>						<b>667,3522</b>
<b>Custo Unitário da Execução</b>						<b>11,1672</b>
<b>Custo Unitário Direto Total</b>						<b>11,17</b>
<b>BDI 0,00%</b>						<b>0,00</b>
<b>Preço unitário total</b>						<b>11,17</b>

Valores expressos em Reais (R\$)  
Data orçamento: 19/09/2018

Data base: 01/05/2018

Setor : GEORC - Gerência de Orçamento de Obras e Serviços de Engenharia  
 Ano : 2018  
 Orçamento : 914 - Implementação de Melhorias, Adequações e Pavimentação da Rodovia DF-285  
 Trecho : Km 6,5 -(Fim do trecho pavimentado) até Entr. DF-100  
 Versão : 3 - Implementação de Melhorias, adequações e Pavimentação da Rodovia DF-285 - DataBase MAIO\_2018  
 Extensão : 10,000 km  
 Tabela de origem : 988 - SICRO - Maio\_2018 - SEM Desoneração

Serviço: 5914675 Carga, manobra e descarga de demolição de concreto asfáltico ou concreto cimento solto em caminhão basculante de 6 m³ - carga com carregadeira e descarga livre

Unidade: T

**Produção da equipe 133,3400**

EQUIPAMENTOS	Quantidade	Utilização		Custo Horário		Custo Horário Total
		Produtivo	Improdutivo	Produtivo	Improdutivo	
E9506 Caminhão basculante com capacidade de 6 m³ - 136 kW	2,0000	0,76	0,24	146,5307	43,3452	243,5324
E9584 Carregadeira de pneus com capacidade de 1,53 m³ - 106 kW	1,0000	1,00	0,00	139,9516	51,9669	139,9516
<b>Custo Horário Total de Equipamentos</b>						<b>383,4840</b>
<b>Custo Horário Total da Execução</b>						<b>383,4840</b>
<b>Custo Unitário da Execução</b>						<b>2,8760</b>
<b>Custo Unitário Direto Total</b>						<b>2,88</b>
<b>BDI 0,00%</b>						<b>0,00</b>
<b>Preço unitário total</b>						<b>2,88</b>

Setor : GEORC - Gerência de Orçamento de Obras e Serviços de Engenharia  
 Ano : 2018  
 Orçamento : 914 - Implementação de Melhorias, Adequações e Pavimentação da Rodovia DF-285  
 Trecho : Km 6,5 -(Fim do trecho pavimentado) até Entr. DF-100  
 Versão : 3 - Implementação de Melhorias, adequações e Pavimentação da Rodovia DF-285 - DataBase MAIO\_2018  
 Extensão : 10,000 km  
 Tabela de origem : 988 - SICRO - Maio\_2018 - SEM Desoneração

Valores expressos em Reais (R\$)  
 Data orçamento: 19/09/2018  
  
 Data base: 01/05/2018

Serviço: 5915474 Carga, manobra e descarga de materiais diversos em caminhão carroceria 5 t - carga e descarga manuais  
 Produção da equipe 9,3300  
 Unidade: T

EQUIPAMENTOS	Quantidade	Utilização		Custo Horário		Custo Horário Total
		Produtivo	Improdutivo	Produtivo	Improdutivo	
E9687 Caminhão carroceria com capacidade de 5 t - 115 kW	1,0000	1,00	0,00	122,4549	37,6747	122,4549
<b>Custo Horário Total de Equipamentos</b>						<b>122,4549</b>
MÃO DE OBRA	Quantidade	Unidade	Custo Horário		Custo Horário Total	
P9824 Servente	4,0000	h	15,9369		63,7476	
<b>Custo Horário Total de Mão de Obra</b>					<b>63,7476</b>	
<b>Custo Horário Total da Execução</b>					<b>186,2025</b>	
<b>Custo Unitário da Execução</b>					<b>19,9574</b>	
<b>Custo Unitário Direto Total</b>					<b>19,96</b>	
<b>BDI 0,00%</b>					<b>0,00</b>	
<b>Preço unitário total</b>					<b>19,96</b>	

Setor : GEORC - Gerência de Orçamento de Obras e Serviços de Engenharia  
 Ano : 2018  
 Orçamento : 914 - Implementação de Melhorias, Adequações e Pavimentação da Rodovia DF-285  
 Trecho : Km 6,5 -(Fim do trecho pavimentado) até Entr. DF-100  
 Versão : 3 - Implementação de Melhorias, adequações e Pavimentação da Rodovia DF-285 - DataBase MAIO\_2018  
 Extensão : 10,000 km  
 Tabela de origem : 988 - SICRO - Maio\_2018 - SEM Desoneração

Valores expressos em Reais (R\$)  
 Data orçamento: 19/09/2018  
 Data base: 01/05/2018

Serviço: 5914333 Carga, manobra e descarga de materiais diversos em caminhão carroceria de 15 t - carga e descarga com caminhão guindauto Unidade: T

**Produção da equipe 19,3500**

EQUIPAMENTOS		Quantidade	Utilização		Custo Horário		Custo Horário Total
			Produtivo	Improdutivo	Produtivo	Improdutivo	
E9592	Caminhão carroceria com capacidade de 15 t - 188 kW	1,0000	0,82	0,18	183,8153	46,0709	159,0213
E9686	Caminhão carroceria com guindauto com capacidade de 20 t.m - 136 kW	1,0000	1,00	0,00	176,5543	69,5531	176,5543
			<b>Custo Horário Total de Equipamentos</b>				<b>335,5756</b>
MÃO DE OBRA		Quantidade	Unidade	Custo Horário		Custo Horário Total	
P9824	Servente	2,0000	h	15,9369		31,8738	
			<b>Custo Horário Total de Mão de Obra</b>				<b>31,8738</b>
			<b>Custo Horário Total da Execução</b>				<b>367,4494</b>
			<b>Custo Unitário da Execução</b>				<b>18,9896</b>
			<b>Custo Unitário Direto Total</b>				<b>18,99</b>
			<b>BDI 0,00%</b>				<b>0,00</b>
			<b>Preço unitário total</b>				<b>18,99</b>

Valores expressos em Reais (R\$)  
Data orçamento: 19/09/2018

Data base: 01/05/2018

Setor : GEORC - Gerência de Orçamento de Obras e Serviços de Engenharia  
 Ano : 2018  
 Orçamento : 914 - Implementação de Melhorias, Adequações e Pavimentação da Rodovia DF-285  
 Trecho : Km 6,5 -(Fim do trecho pavimentado) até Entr. DF-100  
 Versão : 3 - Implementação de Melhorias, adequações e Pavimentação da Rodovia DF-285 - DataBase MAIO\_2018  
 Extensão : 10,000 km  
 Tabela de origem : 988 - SICRO - Maio\_2018 - SEM Desoneração

Serviço: 5914655 Carga, manobra e descarga de materiais diversos em caminhão carroceria de 15 t - carga e descarga manuais Unidade: T  
**Produção da equipe 11,9200**

EQUIPAMENTOS	Quantidade	Utilização		Custo Horário		Custo Horário Total
		Produtivo	Improdutivo	Produtivo	Improdutivo	
E9592 Caminhão carroceria com capacidade de 15 t - 188 kW	1,0000	1,00	0,00	183,8153	46,0709	183,8153
<b>Custo Horário Total de Equipamentos</b>						<b>183,8153</b>
MÃO DE OBRA	Quantidade	Unidade	Custo Horário		Custo Horário Total	
P9824 Servente	6,0000	h	15,9369		95,6214	
<b>Custo Horário Total de Mão de Obra</b>					<b>95,6214</b>	
<b>Custo Horário Total da Execução</b>					<b>279,4367</b>	
<b>Custo Unitário da Execução</b>					<b>23,4427</b>	
<b>Custo Unitário Direto Total</b>					<b>23,44</b>	
<b>BDI 0,00%</b>					<b>0,00</b>	
<b>Preço unitário total</b>					<b>23,44</b>	

Setor : GEORC - Gerência de Orçamento de Obras e Serviços de Engenharia  
 Ano : 2018  
 Orçamento : 914 - Implementação de Melhorias, Adequações e Pavimentação da Rodovia DF-285  
 Trecho : Km 6,5 -(Fim do trecho pavimentado) até Entr. DF-100  
 Versão : 3 - Implementação de Melhorias, adequações e Pavimentação da Rodovia DF-285 - DataBase MAIO\_2018  
 Extensão : 10,000 km  
 Tabela de origem : 988 - SICRO - Maio\_2018 - SEM Desoneração

Valores expressos em Reais (R\$)  
 Data orçamento: 19/09/2018  
 Data base: 01/05/2018

Serviço: 5914654 Carga, manobra e descarga de materiais diversos em caminhão carroceria de 9 t - carga e descarga manuais  
 Produção da equipe 11,5900  
 Unidade: T

EQUIPAMENTOS	Quantidade	Utilização		Custo Horário		Custo Horário Total
		Produtivo	Improdutivo	Produtivo	Improdutivo	
E9508 Caminhão carroceria com capacidade de 9 t - 136 kW	1,0000	1,00	0,00	144,1690	42,1756	144,1690
<b>Custo Horário Total de Equipamentos</b>						<b>144,1690</b>
MÃO DE OBRA	Quantidade	Unidade	Custo Horário		Custo Horário Total	
P9824 Servente	6,0000	h	15,9369		95,6214	
<b>Custo Horário Total de Mão de Obra</b>					<b>95,6214</b>	
<b>Custo Horário Total da Execução</b>					<b>239,7904</b>	
<b>Custo Unitário da Execução</b>					<b>20,6894</b>	
<b>Custo Unitário Direto Total</b>					<b>20,69</b>	
<b>BDI 0,00%</b>					<b>0,00</b>	
<b>Preço unitário total</b>					<b>20,69</b>	

Valores expressos em Reais (R\$)  
Data orçamento: 19/09/2018

Data base: 01/05/2018

Setor : GEORC - Gerência de Orçamento de Obras e Serviços de Engenharia  
 Ano : 2018  
 Orçamento : 914 - Implementação de Melhorias, Adequações e Pavimentação da Rodovia DF-285  
 Trecho : Km 6,5 -(Fim do trecho pavimentado) até Entr. DF-100  
 Versão : 3 - Implementação de Melhorias, adequações e Pavimentação da Rodovia DF-285 - DataBase MAIO\_2018  
 Extensão : 10,000 km  
 Tabela de origem : 988 - SICRO - Maio\_2018 - SEM Desoneração

Serviço: 5914354 Carga, manobra e descarga de material de jazida em caminhão basculante de 10 m³ - carga com escavadeira (exclusa) e descarga livre

Unidade: T

**Produção da equipe 332,0000**

EQUIPAMENTOS	Quantidade	Utilização		Custo Horário		Custo Horário Total
		Produtivo	Improdutivo	Produtivo	Improdutivo	
E9579 Caminhão basculante com capacidade de 10 m³ - 188 kW	3,0000	0,82	0,18	182,3048	45,2453	472,9023
<b>Custo Horário Total de Equipamentos</b>						<b>472,9023</b>
<b>Custo Horário Total da Execução</b>						<b>472,9023</b>
<b>Custo Unitário da Execução</b>						<b>1,4244</b>
<b>Custo Unitário Direto Total</b>						<b>1,42</b>
<b>BDI 0,00%</b>						<b>0,00</b>
<b>Preço unitário total</b>						<b>1,42</b>



Setor	: GEORC - Gerência de Orçamento de Obras e Serviços de Engenharia	Valores expressos em Reais (R\$)
Ano	: 2018	Data orçamento: 19/09/2018
Orçamento	: 914 - Implementação de Melhorias, Adequações e Pavimentação da Rodovia DF-285	
Trecho	: Km 6,5 -(Fim do trecho pavimentado) até Entr. DF-100	
Versão	: 3 - Implementação de Melhorias, adequações e Pavimentação da Rodovia DF-285 - DataBase MAIO_2018	
Extensão	: 10,000 km	Data base: 01/05/2018
Tabela de origem	: 988 - SICRO - Maio_2018 - SEM Desoneração	

Serviço: 5915476 Carga, manobra e descarga de material demolido da camada granular ou terra (solo) solto em caminhão basculante de 6 m<sup>3</sup> - carga manual e descarga livre Unidade: T

Produção da equipe 6,0400

EQUIPAMENTOS		Quantidade	Utilização		Custo Horário		Custo Horário Total
			Produtivo	Improdutivo	Produtivo	Improdutivo	
E9506	Caminhão basculante com capacidade de 6 m <sup>3</sup> - 136 kW	1,0000	1,00	0,00	146,5307	43,3452	146,5307
			<b>Custo Horário Total de Equipamentos</b>				<b>146,5307</b>
MÃO DE OBRA		Quantidade	Unidade	Custo Horário		Custo Horário Total	
P9824	Servente	10,0000	h	15,9369		159,3690	
			<b>Custo Horário Total de Mão de Obra</b>				<b>159,3690</b>
			<b>Custo Horário Total da Execução</b>				<b>305,8997</b>
			<b>Custo Unitário da Execução</b>				<b>50,6456</b>
			<b>Custo Unitário Direto Total</b>				<b>50,65</b>
			<b>BDI 0,00%</b>				<b>0,00</b>
			<b>Preço unitário total</b>				<b>50,65</b>

Valores expressos em Reais (R\$)  
Data orçamento: 19/09/2018

Data base: 01/05/2018

Setor : GEORC - Gerência de Orçamento de Obras e Serviços de Engenharia  
 Ano : 2018  
 Orçamento : 914 - Implementação de Melhorias, Adequações e Pavimentação da Rodovia DF-285  
 Trecho : Km 6,5 -(Fim do trecho pavimentado) até Entr. DF-100  
 Versão : 3 - Implementação de Melhorias, adequações e Pavimentação da Rodovia DF-285 - DataBase MAIO\_2018  
 Extensão : 10,000 km  
 Tabela de origem : 988 - SICRO - Maio\_2018 - SEM Desoneração

Serviço: 5914649 Carga, manobra e descarga de mistura betuminosa a quente em caminhão basculante de 10 m³ - carga de usina de asfalto 90/120 t/h e descarga em vibro-acabadora

Unidade: T

**Produção da equipe 83,0000**

EQUIPAMENTOS	Quantidade	Utilização		Custo Horário		Custo Horário Total
		Produtivo	Improdutivo	Produtivo	Improdutivo	
E9579 Caminhão basculante com capacidade de 10 m³ - 188 kW	4,0000	0,83	0,17	182,3048	45,2453	636,0187
<b>Custo Horário Total de Equipamentos</b>						<b>636,0187</b>
<b>Custo Horário Total da Execução</b>						<b>636,0187</b>
<b>Custo Unitário da Execução</b>						<b>7,6629</b>
<b>Custo Unitário Direto Total</b>						<b>7,66</b>
<b>BDI 0,00%</b>						<b>0,00</b>
<b>Preço unitário total</b>						<b>7,66</b>

Setor : GEORC - Gerência de Orçamento de Obras e Serviços de Engenharia Valores expressos em Reais (R\$)  
 Ano : 2018 Data orçamento: 19/09/2018  
 Orçamento : 914 - Implementação de Melhorias, Adequações e Pavimentação da Rodovia DF-285  
 Trecho : Km 6,5 -(Fim do trecho pavimentado) até Entr. DF-100  
 Versão : 3 - Implementação de Melhorias, adequações e Pavimentação da Rodovia DF-285 - DataBase MAIO\_2018  
 Extensão : 10,000 km Data base: 01/05/2018  
 Tabela de origem : 988 - SICRO - Maio\_2018 - SEM Desoneração

Serviço: 5914652 Carga, manobra e descarga de mistura de solos e agregados em caminhão basculante de 10 m³ - carga de usina de solos e descarga no distribuidor autopropelido Unidade: T

**Produção da equipe 249,0000**

EQUIPAMENTOS	Quantidade	Utilização		Custo Horário		Custo Horário Total
		Produtivo	Improdutivo	Produtivo	Improdutivo	
E9579 Caminhão basculante com capacidade de 10 m³ - 188 kW	3,0000	0,92	0,08	182,3048	45,2453	514,0201
<b>Custo Horário Total de Equipamentos</b>						<b>514,0201</b>
<b>Custo Horário Total da Execução</b>						<b>514,0201</b>
<b>Custo Unitário da Execução</b>						<b>2,0643</b>
<b>Custo Unitário Direto Total</b>						<b>2,06</b>
<b>BDI 0,00%</b>						<b>0,00</b>
<b>Preço unitário total</b>						<b>2,06</b>

Setor : GEORC - Gerência de Orçamento de Obras e Serviços de Engenharia  
Ano : 2018  
Orçamento : 914 - Implementação de Melhorias, Adequações e Pavimentação da Rodovia DF-285  
Trecho : Km 6,5 -(Fim do trecho pavimentado) até Entr. DF-100  
Versão : 3 - Implementação de Melhorias, adequações e Pavimentação da Rodovia DF-285 - DataBase MAIO\_2018  
Extensão : 10,000 km  
Tabela de origem : 988 - SICRO - Maio\_2018 - SEM Desoneração

Valores expressos em Reais (R\$)  
Data orçamento: 19/09/2018  
Data base: 01/05/2018

Serviço: CPU410 Cerca de contenção cicloviária - Modelo projetado DER  
Unidade: m

Produção da equipe	1,0000		
		<b>Custo Unitário Direto Total</b>	<b>1,00</b>
		<b>BDI 0,00%</b>	<b>0,00</b>
		<b>Preço unitário total</b>	<b>1,00</b>

Descritivo: Composição SICRO 4413013 Modificada para atender as características exigidas do setor DIMAM/DER  
Retirou-se da composição original os blocos de concreto (inclusive execução da baldrame), e foram substituídos os mourões de madeira por mourões de concreto seção triangular.

Setor	: GEORC - Gerência de Orçamento de Obras e Serviços de Engenharia	Valores expressos em Reais (R\$)
Ano	: 2018	Data orçamento: 19/09/2018
Orçamento	: 914 - Implementação de Melhorias, Adequações e Pavimentação da Rodovia DF-285	
Trecho	: Km 6,5 -(Fim do trecho pavimentado) até Entr. DF-100	
Versão	: 3 - Implementação de Melhorias, adequações e Pavimentação da Rodovia DF-285 - DataBase MAIO_2018	
Extensão	: 10,000 km	Data base: 01/05/2018
Tabela de origem	: 988 - SICRO - Maio_2018 - SEM Desoneração	

Serviço: 4413013M Cerca de contenção cicloviária - Modelo projetado DER Unidade: m

Produção da equipe 8,0000

MÃO DE OBRA		Quantidade	Unidade	Custo Horário	Custo Horário Total
P9821	Pedreiro	1,0000	h	21,6214	21,6214
P9824	Servente	5,0000	h	15,9369	79,6845
				<b>Custo Horário Total de Mão de Obra</b>	<b>101,3059</b>
				<b>Custo Horário Total da Execução</b>	<b>101,3059</b>
				<b>Custo Unitário da Execução</b>	<b>12,6632</b>
MATERIAIS		Quantidade	Unidade	Custo Unitário	Custo Unitário Total
M1176	Arame liso galvanizado 16 BWG	0,1679	Kg	7,0362	1,1814
M1000	Tela de alambrado fio 16 BWG e malha de 50 mm	1,4000	m2	7,0827	9,9158
				<b>Custo Total de Materiais</b>	<b>11,0972</b>
SERVIÇOS AUXILIARES		Quantidade	Unidade	Custo Unitário	Custo Unitário Total
4816133	Fabricação de mourão de concreto esticador - seção triangular de 15 cm - areia e brita comerciais	0,0200	Un	17,0400	0,3408
4816135	Fabricação de mourão de concreto suporte - seção triangular de 11 cm - areia e brita comerciais	0,4200	Un	11,2600	4,7292
				<b>Custo Total de Serviços Auxiliares</b>	<b>5,0700</b>
				<b>Custo Unitário Direto Total</b>	<b>28,83</b>
				<b>BDI 0,00%</b>	<b>0,00</b>
				<b>Preço unitário total</b>	<b>28,83</b>

Composição SICRO 4413013 Modificada para atender as características exigidas do setor DIMAM/DER

Descritivo: Retirou-se da composição original os blocos de concreto (inclusive execução da baldrame), e foram substituídos os mourões de madeira por mourões de concreto seção triangular.

Setor	:	GEORC - Gerência de Orçamento de Obras e Serviços de Engenharia	Valores expressos em Reais (R\$)
Ano	:	2018	Data orçamento: 19/09/2018
Orçamento	:	914 - Implementação de Melhorias, Adequações e Pavimentação da Rodovia DF-285	
Trecho	:	Km 6,5 -(Fim do trecho pavimentado) até Entr. DF-100	
Versão	:	3 - Implementação de Melhorias, adequações e Pavimentação da Rodovia DF-285 - DataBase MAIO_2018	
Extensão	:	10,000 km	Data base: 01/05/2018
Tabela de origem	:	988 - SICRO - Maio_2018 - SEM Desoneração	

Serviço: 44130013 M Cerca de passagem de fauna com tela de alambrado sobre mureta de blocos de concreto - H = 20cm - mourões de concreto a cada 2,5m e esticador a cada 50m (SICRO ADAPTADO) Unidade: m

Produção da equipe 8,0000

MÃO DE OBRA		Quantidade	Unidade	Custo Horário	Custo Horário Total
P9821	Pedreiro	1,0000	h	21,6214	21,6214
P9824	Servente	5,0000	h	15,9369	79,6845
				<b>Custo Horário Total de Mão de Obra</b>	<b>101,3059</b>
				<b>Custo Horário Total da Execução</b>	<b>101,3059</b>
				<b>Custo Unitário da Execução</b>	<b>12,6632</b>
MATERIAIS		Quantidade	Unidade	Custo Unitário	Custo Unitário Total
M1176	Arame liso galvanizado 16 BWG	0,0167	Kg	7,0362	0,1175
M0156	Bloco de concreto de 20 x 20 x 40 cm	2,5000	Un	2,4190	6,0475
M1042	Mourão de concreto - H = 2,1 m e seção 11 x 11 cm	0,4200	Un	27,0900	11,3778
M1041	Mourão de concreto - H = 2,2 m e seção 15 x 15 cm	0,0200	Un	70,0000	1,4000
M1000	Tela de alambrado fio 16 BWG e malha de 50 mm	1,4000	m2	7,0827	9,9158
				<b>Custo Total de Materiais</b>	<b>28,8586</b>
SERVIÇOS AUXILIARES		Quantidade	Unidade	Custo Unitário	Custo Unitário Total
1109669	Argamassa de cimento e areia 1:3 - areia comercial	0,0130	m3	320,3400	4,1644
1106057	Concreto magro - confecção em betoneira e lançamento manual - areia e brita comerciais	0,0150	m3	280,4000	4,2060
				<b>Custo Total de Serviços Auxiliares</b>	<b>8,3704</b>
				<b>Custo Unitário Direto Total</b>	<b>49,89</b>
				<b>BDI 0,00%</b>	<b>0,00</b>
				<b>Preço unitário total</b>	<b>49,89</b>

Valores expressos em Reais (R\$)  
Data orçamento: 19/09/2018

Data base: 01/05/2018

Unidade: Kg

Produção da equipe 1,0000

Quantidade Unicidade Custo Unitário Custo Unitário Total

MÃO DE OBRA

	Quantidade	Unidade	Custo Horário	Custo Horário Total
P9801 Ajudante	0,1500	h	19,3276	2,8991
P9805 Armador	0,1500	h	22,0745	3,3112
			<b>Custo Horário Total de Mão de Obra</b>	<b>6,2103</b>
			<b>Custo Horário Total da Execução</b>	<b>6,2103</b>
			<b>Custo Unitário da Execução</b>	<b>6,2103</b>

MATERIAIS

	Quantidade	Unidade	Custo Unitário	Custo Unitário Total
M2979 Chumbador em aço CA 25	1,0000	Kg	3,0588	3,0588
			<b>Custo Total de Materiais</b>	<b>3,0588</b>

TEMPO FIXO

	Código	Quantidade	Unidade	Custo Unitário	Custo Unitário Total
M2979 Chumbador em aço CA 25 - Caminhão carroceria 15 t	5914655	0,0010	T	23,4400	0,0234
			<b>Custo Total de Tempo Fixo</b>	<b>0,0234</b>	
			<b>Custo Unitário Direto Total</b>	<b>9,29</b>	
			<b>BDI 0,00%</b>	<b>0,00</b>	
			<b>Preço unitário total</b>	<b>9,29</b>	

Setor	: GEORC - Gerência de Orçamento de Obras e Serviços de Engenharia	Valores expressos em Reais (R\$)
Ano	: 2018	Data orçamento: 19/09/2018
Orçamento	: 914 - Implementação de Melhorias, Adequações e Pavimentação da Rodovia DF-285	
Trecho	: Km 6,5 -(Fim do trecho pavimentado) até Entr. DF-100	
Versão	: 3 - Implementação de Melhorias, adequações e Pavimentação da Rodovia DF-285 - DataBase MAIO_2018	
Extensão	: 10,000 km	Data base: 01/05/2018
Tabela de origem	: 988 - SICRO - Maio_2018 - SEM Desoneração	

Serviço: 5503041 Compactação de aterros a 100% do Proctor intermediário Unidade: m3

Produção da equipe 76,8900 FIC 0,02410

EQUIPAMENTOS		Quantidade	Utilização		Custo Horário		Custo Horário Total
			Produtivo	Improdutivo	Produtivo	Improdutivo	
E9571	Caminhão tanque com capacidade de 10.000 l - 188 kW	1,0000	0,45	0,55	190,0433	49,5363	112,7645
E9518	Grade de 24 discos rebocável de 24"	1,0000	0,24	0,76	2,3275	1,6179	1,7882
E9524	Motoniveladora - 93 kW	1,0000	0,13	0,87	181,4108	74,8951	88,7421
E9685	Rolo compactador pé de carneiro vibratório autopropelido de 11,6 t - 82 kW	1,0000	1,00	0,00	122,8063	50,7159	122,8063
E9577	Trator agrícola - 77 kW	1,0000	0,24	0,76	83,6213	28,2430	41,5338
<b>Custo Horário Total de Equipamentos</b>							<b>367,6349</b>
MÃO DE OBRA		Quantidade	Unidade	Custo Horário		Custo Horário Total	
P9824	Servente	1,0000	h	15,9369		15,9369	
<b>Custo Horário Total de Mão de Obra</b>							<b>15,9369</b>
<b>Custo Horário Total da Execução</b>							<b>383,5718</b>
<b>Custo Unitário da Execução</b>							<b>4,9886</b>
<b>Custo do FIC</b>							<b>0,1202</b>
<b>Custo Unitário Direto Total</b>							<b>5,11</b>
<b>BDI 0,00%</b>							<b>0,00</b>
<b>Preço unitário total</b>							<b>5,11</b>



Setor	: GEORC - Gerência de Orçamento de Obras e Serviços de Engenharia	Valores expressos em Reais (R\$)
Ano	: 2018	Data orçamento: 19/09/2018
Orçamento	: 914 - Implementação de Melhorias, Adequações e Pavimentação da Rodovia DF-285	
Trecho	: Km 6,5 -(Fim do trecho pavimentado) até Entr. DF-100	
Versão	: 3 - Implementação de Melhorias, adequações e Pavimentação da Rodovia DF-285 - DataBase MAIO_2018	
Extensão	: 10,000 km	Data base: 01/05/2018
Tabela de origem	: 988 - SICRO - Maio_2018 - SEM Desoneração	

Serviço: 5502978 Compactação de aterros a 100% do Proctor normal Unidade: m3

Produção da equipe 168,2000 FIC 0,02410

EQUIPAMENTOS		Quantidade	Utilização		Custo Horário		Custo Horário Total
			Produtivo	Improdutivo	Produtivo	Improdutivo	
E9571	Caminhão tanque com capacidade de 10.000 l - 188 kW	1,0000	0,99	0,01	190,0433	49,5363	188,6382
E9518	Grade de 24 discos rebocável de 24"	1,0000	0,52	0,48	2,3275	1,6179	1,9869
E9524	Motoniveladora - 93 kW	1,0000	0,29	0,71	181,4108	74,8951	105,7847
E9685	Rolo compactador pé de carneiro vibratório autopropelido de 11,6 t - 82 kW	1,0000	1,00	0,00	122,8063	50,7159	122,8063
E9577	Trator agrícola - 77 kW	1,0000	0,52	0,48	83,6213	28,2430	57,0397
			<b>Custo Horário Total de Equipamentos</b>				<b>476,2558</b>
MÃO DE OBRA		Quantidade	Unidade	Custo Horário		Custo Horário Total	
P9824	Servente	1,0000	h	15,9369		15,9369	
			<b>Custo Horário Total de Mão de Obra</b>				<b>15,9369</b>
			<b>Custo Horário Total da Execução</b>				<b>492,1927</b>
			<b>Custo Unitário da Execução</b>				<b>2,9262</b>
			<b>Custo do FIC</b>				<b>0,0705</b>
			<b>Custo Unitário Direto Total</b>				<b>3,00</b>
			<b>BDI 0,00%</b>				<b>0,00</b>
			<b>Preço unitário total</b>				<b>3,00</b>

Setor	:	GEORC - Gerência de Orçamento de Obras e Serviços de Engenharia	Valores expressos em Reais (R\$)
Ano	:	2018	Data orçamento: 19/09/2018
Orçamento	:	914 - Implementação de Melhorias, Adequações e Pavimentação da Rodovia DF-285	
Trecho	:	Km 6,5 -(Fim do trecho pavimentado) até Entr. DF-100	
Versão	:	3 - Implementação de Melhorias, adequações e Pavimentação da Rodovia DF-285 - DataBase MAIO_2018	
Extensão	:	10,000 km	Data base: 01/05/2018
Tabela de origem	:	988 - SICRO - Maio_2018 - SEM Desoneração	

Serviço: 4011455 Concreto asfáltico - faixa A - massa comercial

Unidade: T

Produção da equipe 93,1200

FIC

0,00401

EQUIPAMENTOS		Quantidade	Utilização		Custo Horário		Custo Horário Total
			Produtivo	Improdutivo	Produtivo	Improdutivo	
E9762	Rolo compactador de pneus autopropelido de 27 t - 85 kW	1,0000	0,66	0,34	141,4194	60,0694	113,7604
E9530	Rolo compactador liso autopropelido vibratório de 11 t - 97 kW	1,0000	0,57	0,43	139,4673	54,8487	103,0813
E9545	Vibroacabadora de asfalto sobre esteiras - 82 kW	1,0000	1,00	0,00	202,6816	93,4264	202,6816
			<b>Custo Horário Total de Equipamentos</b>				<b>419,5233</b>
MÃO DE OBRA		Quantidade	Unidade	Custo Horário		Custo Horário Total	
P9824	Servente	8,0000	h	15,9369		127,4952	
				<b>Custo Horário Total de Mão de Obra</b>		<b>127,4952</b>	
				<b>Custo Horário Total da Execução</b>		<b>547,0185</b>	
				<b>Custo Unitário da Execução</b>		<b>5,8743</b>	
				<b>Custo do FIC</b>		<b>0,0236</b>	
TEMPO FIXO		Código	Quantidade	Unidade	Custo Unitário		Custo Unitário Total
M0784	Massa asfáltica comercial - binder - Caminhão basculante 10 m³	5914649	1,0000	T	7,6600		7,6600
					<b>Custo Total de Tempo Fixo</b>		<b>7,6600</b>
					<b>Custo Unitário Direto Total</b>		<b>13,56</b>
					<b>BDI 0,00%</b>		<b>0,00</b>
					<b>Preço unitário total</b>		<b>13,56</b>

Setor	: GEORC - Gerência de Orçamento de Obras e Serviços de Engenharia	Valores expressos em Reais (R\$)
Ano	: 2018	Data orçamento: 19/09/2018
Orçamento	: 914 - Implementação de Melhorias, Adequações e Pavimentação da Rodovia DF-285	
Trecho	: Km 6,5 -(Fim do trecho pavimentado) até Entr. DF-100	
Versão	: 3 - Implementação de Melhorias, adequações e Pavimentação da Rodovia DF-285 - DataBase MAIO_2018	
Extensão	: 10,000 km	Data base: 01/05/2018
Tabela de origem	: 988 - SICRO - Maio_2018 - SEM Desoneração	

Serviço: 4011459 Concreto asfáltico - faixa B - areia e brita comerciais Unidade: T

Produção da equipe 83,0000 FIC 0,00401

EQUIPAMENTOS		Quantidade	Utilização		Custo Horário		Custo Horário Total
			Produtivo	Improdutivo	Produtivo	Improdutivo	
E9762	Rolo compactador de pneus autopropelido de 27 t - 85 kW	1,0000	0,59	0,41	141,4194	60,0694	108,0659
E9530	Rolo compactador liso autopropelido vibratório de 11 t - 97 kW	1,0000	0,51	0,49	139,4673	54,8487	98,0042
E9545	Vibroacabadora de asfalto sobre esteiras - 82 kW	1,0000	0,89	0,11	202,6816	93,4264	190,6635
<b>Custo Horário Total de Equipamentos</b>							<b>396,7336</b>
MÃO DE OBRA		Quantidade	Unidade	Custo Horário		Custo Horário Total	
P9824	Servente	8,0000	h	15,9369		127,4952	
<b>Custo Horário Total de Mão de Obra</b>							<b>127,4952</b>
<b>Custo Horário Total da Execução</b>							<b>524,2288</b>
<b>Custo Unitário da Execução</b>							<b>6,3160</b>
<b>Custo do FIC</b>							<b>0,0253</b>
SERVIÇOS AUXILIARES		Quantidade	Unidade	Custo Unitário		Custo Unitário Total	
6416143	Usinagem de concreto asfáltico - faixa B - areia e brita comerciais	1,0200	T	124,5100		127,0002	
<b>Custo Total de Serviços Auxiliares</b>							<b>127,0002</b>
TEMPO FIXO		Código	Quantidade	Unidade	Custo Unitário		Custo Unitário Total
6416143	Usinagem de concreto asfáltico - faixa B - areia e brita comerciais -	5914649	1,0200	T	7,6600		7,8132
<b>Custo Total de Tempo Fixo</b>							<b>7,8132</b>
<b>Custo Unitário Direto Total</b>							<b>141,15</b>
<b>BDI 0,00%</b>							<b>0,00</b>
<b>Preço unitário total</b>							<b>141,15</b>

Setor	:	GEORC - Gerência de Orçamento de Obras e Serviços de Engenharia	Valores expressos em Reais (R\$)
Ano	:	2018	Data orçamento: 19/09/2018
Orçamento	:	914 - Implementação de Melhorias, Adequações e Pavimentação da Rodovia DF-285	
Trecho	:	Km 6,5 -(Fim do trecho pavimentado) até Entr. DF-100	
Versão	:	3 - Implementação de Melhorias, adequações e Pavimentação da Rodovia DF-285 - DataBase MAIO_2018	
Extensão	:	10,000 km	Data base: 01/05/2018
Tabela de origem	:	988 - SICRO - Maio_2018 - SEM Desoneração	

Serviço: 4011463 Concreto asfáltico - faixa C - areia e brita comerciais Unidade: T

Produção da equipe 83,0000 FIC 0,00401

EQUIPAMENTOS		Quantidade	Utilização		Custo Horário		Custo Horário Total
			Produtivo	Improdutivo	Produtivo	Improdutivo	
E9762	Rolo compactador de pneus autopropelido de 27 t - 85 kW	1,0000	0,59	0,41	141,4194	60,0694	108,0659
E9530	Rolo compactador liso autopropelido vibratório de 11 t - 97 kW	1,0000	0,51	0,49	139,4673	54,8487	98,0042
E9545	Vibroacabadora de asfalto sobre esteiras - 82 kW	1,0000	0,89	0,11	202,6816	93,4264	190,6635
<b>Custo Horário Total de Equipamentos</b>							<b>396,7336</b>
MÃO DE OBRA		Quantidade	Unidade	Custo Horário		Custo Horário Total	
P9824	Servente	8,0000	h	15,9369		127,4952	
<b>Custo Horário Total de Mão de Obra</b>							<b>127,4952</b>
<b>Custo Horário Total da Execução</b>							<b>524,2288</b>
<b>Custo Unitário da Execução</b>							<b>6,3160</b>
<b>Custo do FIC</b>							<b>0,0253</b>
SERVIÇOS AUXILIARES		Quantidade	Unidade	Custo Unitário		Custo Unitário Total	
6416078	Usinagem de concreto asfáltico - faixa C - areia e brita comerciais	1,0200	T	127,8300		130,3866	
<b>Custo Total de Serviços Auxiliares</b>							<b>130,3866</b>
TEMPO FIXO		Código	Quantidade	Unidade	Custo Unitário		Custo Unitário Total
6416078	Usinagem de concreto asfáltico - faixa C - areia e brita comerciais -	5914649	1,0200	T	7,6600		7,8132
<b>Custo Total de Tempo Fixo</b>							<b>7,8132</b>
<b>Custo Unitário Direto Total</b>							<b>144,54</b>
<b>BDI 0,00%</b>							<b>0,00</b>
<b>Preço unitário total</b>							<b>144,54</b>

Setor	:	GEORC - Gerência de Orçamento de Obras e Serviços de Engenharia	Valores expressos em Reais (R\$)
Ano	:	2018	Data orçamento: 19/09/2018
Orçamento	:	914 - Implementação de Melhorias, Adequações e Pavimentação da Rodovia DF-285	
Trecho	:	Km 6,5 -(Fim do trecho pavimentado) até Entr. DF-100	
Versão	:	3 - Implementação de Melhorias, adequações e Pavimentação da Rodovia DF-285 - DataBase MAIO_2018	
Extensão	:	10,000 km	Data base: 01/05/2018
Tabela de origem	:	988 - SICRO - Maio_2018 - SEM Desoneração	

Serviço: 1106165 Concreto ciclópico fck = 20 MPa - confecção em betoneira e lançamento manual - areia, brita e pedra de mão comerciais Unidade: m3

Produção da equipe 3,6200

MÃO DE OBRA		Quantidade	Unidade	Custo Horário	Custo Horário Total	
P9821	Pedreiro	1,0000	h	21,6214	21,6214	
P9824	Servente	10,0000	h	15,9369	159,3690	
				<b>Custo Horário Total de Mão de Obra</b>	<b>180,9904</b>	
				<b>Custo Horário Total da Execução</b>	<b>180,9904</b>	
				<b>Custo Unitário da Execução</b>	<b>49,9973</b>	
MATERIAIS		Quantidade	Unidade	Custo Unitário	Custo Unitário Total	
M1097	Pedra de mão	0,7103	m3	74,3769	52,8321	
				<b>Custo Total de Materiais</b>	<b>52,8321</b>	
SERVIÇOS AUXILIARES		Quantidade	Unidade	Custo Unitário	Custo Unitário Total	
1107892	Concreto fck = 20 MPa - confecção em betoneira e lançamento manual - areia e brita comerciais	0,6000	m3	305,6100	183,3660	
				<b>Custo Total de Serviços Auxiliares</b>	<b>183,3660</b>	
TEMPO FIXO		Código	Quantidade	Unidade	Custo Unitário	Custo Unitário Total
M1097	Pedra de mão - Caminhão basculante 10 m³	5914647	1,0655	T	1,0700	1,1401
				<b>Custo Total de Tempo Fixo</b>	<b>1,1401</b>	
				<b>Custo Unitário Direto Total</b>	<b>287,34</b>	
				<b>BDI 0,00%</b>	<b>0,00</b>	
				<b>Preço unitário total</b>	<b>287,34</b>	

Setor	: GEORC - Gerência de Orçamento de Obras e Serviços de Engenharia	Valores expressos em Reais (R\$)
Ano	: 2018	Data orçamento: 19/09/2018
Orçamento	: 914 - Implementação de Melhorias, Adequações e Pavimentação da Rodovia DF-285	
Trecho	: Km 6,5 -(Fim do trecho pavimentado) até Entr. DF-100	
Versão	: 3 - Implementação de Melhorias, adequações e Pavimentação da Rodovia DF-285 - DataBase MAIO_2018	
Extensão	: 10,000 km	Data base: 01/05/2018
Tabela de origem	: 988 - SICRO - Maio_2018 - SEM Desoneração	

Serviço: 1107892 Concreto fck = 20 MPa - confecção em betoneira e lançamento manual - areia e brita comerciais Unidade: m3  
 Produção da equipe 3,6200

EQUIPAMENTOS		Quantidade	Utilização		Custo Horário		Custo Horário Total
			Produtivo	Improdutivo	Produtivo	Improdutivo	
E9010	Balança plataforma digital com mesa de 75 x 75 cm com capacidade de 500 kg	1,0000	0,13	0,87	0,5496	0,3688	0,3923
E9519	Betoneira com motor a gasolina com capacidade de 600 l - 10 kW	1,0000	1,00	0,00	26,2772	17,9168	26,2772
E9071	Transportador manual carrinho de mão com capacidade de 80 l	4,0000	0,95	0,05	0,2227	0,1513	0,8765
E9064	Transportador manual gerica com capacidade de 180 l	3,0000	0,37	0,63	0,5869	0,3988	1,4052
<b>Custo Horário Total de Equipamentos</b>							<b>28,9512</b>
MÃO DE OBRA		Quantidade	Unidade	Custo Horário		Custo Horário Total	
P9821	Pedreiro	1,0000	h	21,6214		21,6214	
P9824	Servente	10,0000	h	15,9369		159,3690	
<b>Custo Horário Total de Mão de Obra</b>							<b>180,9904</b>
<b>Custo Horário Total da Execução</b>							<b>209,9416</b>
<b>Custo Unitário da Execução</b>							<b>57,9949</b>
MATERIAIS		Quantidade	Unidade	Custo Unitário		Custo Unitário Total	
M0082	Areia média lavada	0,6159	m3	115,6538		71,2265	
M0191	Brita 1	0,3675	m3	84,5819		31,0872	
M0192	Brita 2	0,3675	m3	83,6829		30,7568	
M0424	Cimento Portland CP II - 32	313,5023	Kg	0,3350		105,0233	
<b>Custo Total de Materiais</b>							<b>238,0938</b>
TEMPO FIXO		Código	Quantidade	Unidade	Custo Unitário		Custo Unitário Total
M0082	Areia média lavada - Caminhão basculante 10 m³	5914647	0,9238	T	1,0700		0,9885
M0191	Brita 1 - Caminhão basculante 10 m³	5914647	0,5513	T	1,0700		0,5899
M0192	Brita 2 - Caminhão basculante 10 m³	5914647	0,5513	T	1,0700		0,5899
M0424	Cimento Portland CP II - 32 - Caminhão carrocera 15 t	5914655	0,3135	T	23,4400		7,3484
<b>Custo Total de Tempo Fixo</b>							<b>9,5167</b>

Setor	:	GEORC - Gerência de Orçamento de Obras e Serviços de Engenharia	Valores expressos em Reais (R\$)
Ano	:	2018	Data orçamento: 19/09/2018
Orçamento	:	914 - Implementação de Melhorias, Adequações e Pavimentação da Rodovia DF-285	
Trecho	:	Km 6,5 -(Fim do trecho pavimentado) até Entr. DF-100	
Versão	:	3 - Implementação de Melhorias, adequações e Pavimentação da Rodovia DF-285 - DataBase MAIO_2018	
Extensão	:	10,000 km	Data base: 01/05/2018
Tabela de origem	:	988 - SICRO - Maio_2018 - SEM Desoneração	

---

<b>Custo Unitário Direto Total</b>	<b>305,61</b>
<b>BDI 0,00%</b>	<b>0,00</b>
<b>Preço unitário total</b>	<b>305,61</b>

Setor	: GEORC - Gerência de Orçamento de Obras e Serviços de Engenharia	Valores expressos em Reais (R\$)
Ano	: 2018	Data orçamento: 19/09/2018
Orçamento	: 914 - Implementação de Melhorias, Adequações e Pavimentação da Rodovia DF-285	
Trecho	: Km 6,5 -(Fim do trecho pavimentado) até Entr. DF-100	
Versão	: 3 - Implementação de Melhorias, adequações e Pavimentação da Rodovia DF-285 - DataBase MAIO_2018	
Extensão	: 10,000 km	Data base: 01/05/2018
Tabela de origem	: 988 - SICRO - Maio_2018 - SEM Desoneração	

Serviço: 1107891 Concreto fck = 20 MPa - confecção em betoneira e lançamento manual - areia extraída e brita produzida Unidade: m3  
**Produção da equipe 3,6200**

EQUIPAMENTOS		Quantidade	Utilização		Custo Horário		Custo Horário Total
			Produtivo	Improdutivo	Produtivo	Improdutivo	
E9010	Balança plataforma digital com mesa de 75 x 75 cm com capacidade de 500 kg	1,0000	0,13	0,87	0,5496	0,3688	0,3923
E9519	Betoneira com motor a gasolina com capacidade de 600 l - 10 kW	1,0000	1,00	0,00	26,2772	17,9168	26,2772
E9071	Transportador manual carrinho de mão com capacidade de 80 l	4,0000	0,95	0,05	0,2227	0,1513	0,8765
E9064	Transportador manual gerica com capacidade de 180 l	3,0000	0,37	0,63	0,5869	0,3988	1,4052
<b>Custo Horário Total de Equipamentos</b>							<b>28,9512</b>
MÃO DE OBRA		Quantidade	Unidade	Custo Horário		Custo Horário Total	
P9821	Pedreiro	1,0000	h	21,6214		21,6214	
P9824	Servente	10,0000	h	15,9369		159,3690	
<b>Custo Horário Total de Mão de Obra</b>							<b>180,9904</b>
<b>Custo Horário Total da Execução</b>							<b>209,9416</b>
<b>Custo Unitário da Execução</b>							<b>57,9949</b>
MATERIAIS		Quantidade	Unidade	Custo Unitário		Custo Unitário Total	
M0424	Cimento Portland CP II - 32	313,5023	Kg	0,3350		105,0233	
<b>Custo Total de Materiais</b>							<b>105,0233</b>
SERVIÇOS AUXILIARES		Quantidade	Unidade	Custo Unitário		Custo Unitário Total	
4816020	Areia extraída com draga de sucção tipo bomba	0,6159	m3	13,1100		8,0744	
4816012	Brita produzida em central de britagem de 80 m³/h	0,7351	m3	48,4400		35,6082	
<b>Custo Total de Serviços Auxiliares</b>							<b>43,6826</b>
TEMPO FIXO		Código	Quantidade	Unidade	Custo Unitário		Custo Unitário Total
4816020	Areia extraída com draga de sucção tipo bomba - Caminhão basculante	5915407	0,9238	T	1,8200		1,6813
4816012	Brita produzida em central de britagem de 80 m³/h - Caminhão	5915407	1,1026	T	1,8200		2,0067



Setor : GEORC - Gerência de Orçamento de Obras e Serviços de Engenharia  
Ano : 2018  
Orçamento : 914 - Implementação de Melhorias, Adequações e Pavimentação da Rodovia DF-285  
Trecho : Km 6,5 -(Fim do trecho pavimentado) até Entr. DF-100  
Versão : 3 - Implementação de Melhorias, adequações e Pavimentação da Rodovia DF-285 - DataBase MAIO\_2018  
Extensão : 10,000 km  
Tabela de origem : 988 - SICRO - Maio\_2018 - SEM Desoneração

Valores expressos em Reais (R\$)

Data orçamento: 19/09/2018

Data base: 01/05/2018

---

M0424	Cimento Portland CP II - 32 - Caminhão carroceria 15 t	5914655	0,3135	T	23,4400	7,3484
					<b>Custo Total de Tempo Fixo</b>	<b>11,0364</b>
					<b>Custo Unitário Direto Total</b>	<b>217,74</b>
					<b>BDI 0,00%</b>	<b>0,00</b>
					<b>Preço unitário total</b>	<b>217,74</b>

Setor	: GEORC - Gerência de Orçamento de Obras e Serviços de Engenharia	Valores expressos em Reais (R\$)
Ano	: 2018	Data orçamento: 19/09/2018
Orçamento	: 914 - Implementação de Melhorias, Adequações e Pavimentação da Rodovia DF-285	
Trecho	: Km 6,5 -(Fim do trecho pavimentado) até Entr. DF-100	
Versão	: 3 - Implementação de Melhorias, adequações e Pavimentação da Rodovia DF-285 - DataBase MAIO_2018	
Extensão	: 10,000 km	Data base: 01/05/2018
Tabela de origem	: 988 - SICRO - Maio_2018 - SEM Desoneração	

Serviço: 1107895 Concreto fck = 25 MPa - confecção em betoneira e lançamento manual - areia extraída e brita produzida Unidade: m3  
 Produção da equipe 3,6200

EQUIPAMENTOS		Quantidade	Utilização		Custo Horário		Custo Horário Total
			Produtivo	Improdutivo	Produtivo	Improdutivo	
E9010	Balança plataforma digital com mesa de 75 x 75 cm com capacidade de 500 kg	2,0000	1,00	0,00	0,5496	0,3688	1,0992
E9519	Betoneira com motor a gasolina com capacidade de 600 l - 10 kW	1,0000	1,00	0,00	26,2772	17,9168	26,2772
E9071	Transportador manual carrinho de mão com capacidade de 80 l	5,0000	0,91	0,09	0,2227	0,1513	1,0814
E9064	Transportador manual gerica com capacidade de 180 l	3,0000	0,37	0,63	0,5869	0,3988	1,4052
<b>Custo Horário Total de Equipamentos</b>							<b>29,8630</b>
MÃO DE OBRA		Quantidade	Unidade	Custo Horário		Custo Horário Total	
P9821	Pedreiro	1,0000	h	21,6214		21,6214	
P9824	Servente	11,0000	h	15,9369		175,3059	
<b>Custo Horário Total de Mão de Obra</b>							<b>196,9273</b>
<b>Custo Horário Total da Execução</b>							<b>226,7903</b>
<b>Custo Unitário da Execução</b>							<b>62,6493</b>
MATERIAIS		Quantidade	Unidade	Custo Unitário		Custo Unitário Total	
M0424	Cimento Portland CP II - 32	350,3448	Kg	0,3350		117,3655	
<b>Custo Total de Materiais</b>							<b>117,3655</b>
SERVIÇOS AUXILIARES		Quantidade	Unidade	Custo Unitário		Custo Unitário Total	
4816020	Areia extraída com draga de sucção tipo bomba	0,5945	m3	13,1100		7,7939	
4816012	Brita produzida em central de britagem de 80 m³/h	0,7351	m3	48,4400		35,6082	
<b>Custo Total de Serviços Auxiliares</b>							<b>43,4021</b>
TEMPO FIXO		Código	Quantidade	Unidade	Custo Unitário		Custo Unitário Total
4816020	Areia extraída com draga de sucção tipo bomba - Caminhão basculante	5915407	0,8917	T	1,8200		1,6229
4816012	Brita produzida em central de britagem de 80 m³/h - Caminhão	5915407	1,1026	T	1,8200		2,0067

Setor : GEORC - Gerência de Orçamento de Obras e Serviços de Engenharia  
 Ano : 2018  
 Orçamento : 914 - Implementação de Melhorias, Adequações e Pavimentação da Rodovia DF-285  
 Trecho : Km 6,5 -(Fim do trecho pavimentado) até Entr. DF-100  
 Versão : 3 - Implementação de Melhorias, adequações e Pavimentação da Rodovia DF-285 - DataBase MAIO\_2018  
 Extensão : 10,000 km  
 Tabela de origem : 988 - SICRO - Maio\_2018 - SEM Desoneração

Valores expressos em Reais (R\$)  
 Data orçamento: 19/09/2018  
 Data base: 01/05/2018

M0424	Cimento Portland CP II - 32 - Caminhão carroceria 15 t	5914655	0,3503	T	23,4400	8,2110
					<b>Custo Total de Tempo Fixo</b>	<b>11,8406</b>
					<b>Custo Unitário Direto Total</b>	<b>235,26</b>
					<b>BDI 0,00%</b>	<b>0,00</b>
					<b>Preço unitário total</b>	<b>235,26</b>

Setor	: GEORC - Gerência de Orçamento de Obras e Serviços de Engenharia	Valores expressos em Reais (R\$)
Ano	: 2018	Data orçamento: 19/09/2018
Orçamento	: 914 - Implementação de Melhorias, Adequações e Pavimentação da Rodovia DF-285	
Trecho	: Km 6,5 -(Fim do trecho pavimentado) até Entr. DF-100	
Versão	: 3 - Implementação de Melhorias, adequações e Pavimentação da Rodovia DF-285 - DataBase MAIO_2018	
Extensão	: 10,000 km	Data base: 01/05/2018
Tabela de origem	: 988 - SICRO - Maio_2018 - SEM Desoneração	

Serviço: 1116127 Concreto fck = 25 MPa para pré moldados (mourões) - areia e brita comerciais Unidade: m3  
 Produção da equipe 2,2300

EQUIPAMENTOS	Quantidade	Utilização		Custo Horário		Custo Horário Total
		Produtivo	Improdutivo	Produtivo	Improdutivo	
E9010 Balança plataforma digital com mesa de 75 x 75 cm com capacidade de 500 kg	1,0000	0,08	0,92	0,5496	0,3688	0,3833
E9519 Betoneira com motor a gasolina com capacidade de 600 l - 10 kW	1,0000	0,62	0,38	26,2772	17,9168	23,1002
E9703 Fábrica de pré-moldado de concreto para mourão - 2,2 kW	1,0000	1,00	0,00	2,9589	1,8353	2,9589
E9066 Grupo gerador - 13 / 14 kVA	1,0000	1,00	0,00	9,6967	1,8995	9,6967
E9719 Talha manual com capacidade de 3 t	1,0000	1,00	0,00	0,1858	0,1288	0,1858
E9071 Transportador manual carrinho de mão com capacidade de 80 l	3,0000	0,93	0,07	0,2227	0,1513	0,6531
E9064 Transportador manual gerica com capacidade de 180 l	1,0000	0,69	0,31	0,5869	0,3988	0,5286
<b>Custo Horário Total de Equipamentos</b>						<b>37,5066</b>

MÃO DE OBRA	Quantidade	Unidade	Custo Horário	Custo Horário Total
P9821 Pedreiro	1,0000	h	21,6214	21,6214
P9824 Servente	8,0000	h	15,9369	127,4952
<b>Custo Horário Total de Mão de Obra</b>				<b>149,1166</b>
<b>Custo Horário Total da Execução</b>				<b>186,6232</b>
<b>Custo Unitário da Execução</b>				<b>83,6875</b>

MATERIAIS	Quantidade	Unidade	Custo Unitário	Custo Unitário Total
M0082 Areia média lavada	0,6149	m3	115,6538	71,1132
M0191 Brita 1	0,3441	m3	84,5819	29,1012
M0192 Brita 2	0,3441	m3	83,6829	28,7928
M0424 Cimento Portland CP II - 32	366,9298	Kg	0,3350	122,9215
<b>Custo Total de Materiais</b>				<b>251,9287</b>

TEMPO FIXO	Código	Quantidade	Unidade	Custo Unitário	Custo Unitário Total
M0082 Areia média lavada - Caminhão basculante 10 m³	5914647	0,9223	T	1,0700	0,9869
M0191 Brita 1 - Caminhão basculante 10 m³	5914647	0,5161	T	1,0700	0,5522

Setor : GEORC - Gerência de Orçamento de Obras e Serviços de Engenharia  
Ano : 2018  
Orçamento : 914 - Implementação de Melhorias, Adequações e Pavimentação da Rodovia DF-285  
Trecho : Km 6,5 -(Fim do trecho pavimentado) até Entr. DF-100  
Versão : 3 - Implementação de Melhorias, adequações e Pavimentação da Rodovia DF-285 - DataBase MAIO\_2018  
Extensão : 10,000 km  
Tabela de origem : 988 - SICRO - Maio\_2018 - SEM Desoneração

Valores expressos em Reais (R\$)  
Data orçamento: 19/09/2018

Data base: 01/05/2018

M0192	Brita 2 - Caminhão basculante 10 m³	5914647	0,5161	T	1,0700	0,5522
M0424	Cimento Portland CP II - 32 - Caminhão carroceria 15 t	5914655	0,3669	T	23,4400	8,6001
					<b>Custo Total de Tempo Fixo</b>	<b>10,6914</b>
					<b>Custo Unitário Direto Total</b>	<b>346,31</b>
					<b>BDI 0,00%</b>	<b>0,00</b>
					<b>Preço unitário total</b>	<b>346,31</b>

Setor	:	GEORC - Gerência de Orçamento de Obras e Serviços de Engenharia	Valores expressos em Reais (R\$)
Ano	:	2018	Data orçamento: 19/09/2018
Orçamento	:	914 - Implementação de Melhorias, Adequações e Pavimentação da Rodovia DF-285	
Trecho	:	Km 6,5 -(Fim do trecho pavimentado) até Entr. DF-100	
Versão	:	3 - Implementação de Melhorias, adequações e Pavimentação da Rodovia DF-285 - DataBase MAIO_2018	
Extensão	:	10,000 km	Data base: 01/05/2018
Tabela de origem	:	988 - SICRO - Maio_2018 - SEM Desoneração	

Serviço: 1107871 Concreto fctm,k = 4,5 MPa - confecção em central dosadora de 30 m³/h - areia e brita comerciais Unidade: m3  
 Produção da equipe 24,9000

EQUIPAMENTOS	Quantidade	Utilização		Custo Horário		Custo Horário Total
		Produtivo	Improdutivo	Produtivo	Improdutivo	
E9584 Carregadeira de pneus com capacidade de 1,53 m³ - 106 kW	1,0000	0,71	0,29	139,9516	51,9669	114,4360
E9599 Central de concreto com capacidade de 30 m³/h - dosadora RS	1,0000	1,00	0,00	41,9953	38,0373	41,9953
E9763 Grupo gerador - 36/40 kVA	1,0000	1,00	0,00	23,5335	3,2795	23,5335
E9064 Transportador manual gerica com capacidade de 180 l	4,0000	0,79	0,21	0,5869	0,3988	2,1896
<b>Custo Horário Total de Equipamentos</b>						<b>182,1544</b>

MÃO DE OBRA	Quantidade	Unidade	Custo Horário	Custo Horário Total
P9824 Servente	5,0000	h	15,9369	79,6845
			<b>Custo Horário Total de Mão de Obra</b>	<b>79,6845</b>
			<b>Custo Horário Total da Execução</b>	<b>261,8389</b>
			<b>Custo Unitário da Execução</b>	<b>10,5156</b>

MATERIAIS	Quantidade	Unidade	Custo Unitário	Custo Unitário Total
M0030 Aditivo plastificante e retardador tipo Plastiment ou similar	1,7034	Kg	3,9125	6,6644
M0082 Areia média lavada	0,5807	m3	115,6538	67,1578
M0191 Brita 1	0,6881	m3	84,5819	58,2033
M0424 Cimento Portland CP II - 32	425,8382	Kg	0,3350	142,6558
			<b>Custo Total de Materiais</b>	<b>274,6813</b>

TEMPO FIXO	Código	Quantidade	Unidade	Custo Unitário	Custo Unitário Total
M0030 Aditivo plastificante e retardador tipo Plastiment ou similar - Caminhão	5914655	0,0017	T	23,4400	0,0398
M0082 Areia média lavada - Caminhão basculante 10 m³	5914647	0,8710	T	1,0700	0,9320
M0191 Brita 1 - Caminhão basculante 10 m³	5914647	1,0322	T	1,0700	1,1045
M0424 Cimento Portland CP II - 32 - Caminhão carroceria 15 t	5914655	0,4258	T	23,4400	9,9808
				<b>Custo Total de Tempo Fixo</b>	<b>12,0571</b>
				<b>Custo Unitário Direto Total</b>	<b>297,25</b>



Setor	: GEORC - Gerência de Orçamento de Obras e Serviços de Engenharia	Valores expressos em Reais (R\$)
Ano	: 2018	Data orçamento: 19/09/2018
Orçamento	: 914 - Implementação de Melhorias, Adequações e Pavimentação da Rodovia DF-285	
Trecho	: Km 6,5 -(Fim do trecho pavimentado) até Entr. DF-100	
Versão	: 3 - Implementação de Melhorias, adequações e Pavimentação da Rodovia DF-285 - DataBase MAIO_2018	
Extensão	: 10,000 km	Data base: 01/05/2018
Tabela de origem	: 988 - SICRO - Maio_2018 - SEM Desoneração	

Serviço: 1106057 Concreto magro - confecção em betoneira e lançamento manual - areia e brita comerciais Unidade: m3  
 Produção da equipe 3,6200

EQUIPAMENTOS	Quantidade	Utilização		Custo Horário		Custo Horário Total
		Produtivo	Improdutivo	Produtivo	Improdutivo	
E9519 Betoneira com motor a gasolina com capacidade de 600 l - 10 kW	1,0000	1,00	0,00	26,2772	17,9168	26,2772
E9071 Transportador manual carrinho de mão com capacidade de 80 l	5,0000	0,92	0,08	0,2227	0,1513	1,0849
E9064 Transportador manual gerica com capacidade de 180 l	3,0000	0,37	0,63	0,5869	0,3988	1,4052
<b>Custo Horário Total de Equipamentos</b>						<b>28,7673</b>

MÃO DE OBRA	Quantidade	Unidade	Custo Horário	Custo Horário Total
P9821 Pedreiro	1,0000	h	21,6214	21,6214
P9824 Servente	11,0000	h	15,9369	175,3059
<b>Custo Horário Total de Mão de Obra</b>			<b>196,9273</b>	<b>196,9273</b>
<b>Custo Horário Total da Execução</b>			<b>225,6946</b>	<b>225,6946</b>
<b>Custo Unitário da Execução</b>			<b>62,3466</b>	<b>62,3466</b>

MATERIAIS	Quantidade	Unidade	Custo Unitário	Custo Unitário Total
M0082 Areia média lavada	0,7100	m3	115,6538	82,1142
M0192 Brita 2	0,7400	m3	83,6829	61,9253
M0424 Cimento Portland CP II - 32	200,0000	Kg	0,3350	67,0000
<b>Custo Total de Materiais</b>			<b>211,0395</b>	<b>211,0395</b>

TEMPO FIXO	Código	Quantidade	Unidade	Custo Unitário	Custo Unitário Total
M0082 Areia média lavada - Caminhão basculante 10 m³	5914647	1,0650	T	1,0700	1,1396
M0192 Brita 2 - Caminhão basculante 10 m³	5914647	1,1100	T	1,0700	1,1877
M0424 Cimento Portland CP II - 32 - Caminhão carroceria 15 t	5914655	0,2000	T	23,4400	4,6880
<b>Custo Total de Tempo Fixo</b>				<b>7,0153</b>	<b>7,0153</b>
<b>Custo Unitário Direto Total</b>				<b>280,40</b>	<b>280,40</b>
<b>BDI 0,00%</b>				<b>0,00</b>	<b>0,00</b>
<b>Preço unitário total</b>				<b>280,40</b>	<b>280,40</b>



Setor	: GEORC - Gerência de Orçamento de Obras e Serviços de Engenharia	Valores expressos em Reais (R\$)
Ano	: 2018	Data orçamento: 19/09/2018
Orçamento	: 914 - Implementação de Melhorias, Adequações e Pavimentação da Rodovia DF-285	
Trecho	: Km 6,5 -(Fim do trecho pavimentado) até Entr. DF-100	
Versão	: 3 - Implementação de Melhorias, adequações e Pavimentação da Rodovia DF-285 - DataBase MAIO_2018	
Extensão	: 10,000 km	Data base: 01/05/2018
Tabela de origem	: 988 - SICRO - Maio_2018 - SEM Desoneração	

Serviço: 1106380 Concreto para bombeamento fck = 25 MPa - confecção em central dosadora de 30 m³/h - areia e brita comerciais

Unidade: m3

Produção da equipe 24,9000

EQUIPAMENTOS		Quantidade	Utilização		Custo Horário		Custo Horário Total
			Produtivo	Improdutivo	Produtivo	Improdutivo	
E9584	Carregadeira de pneus com capacidade de 1,53 m³ - 106 kW	1,0000	0,74	0,26	139,9516	51,9669	117,0756
E9599	Central de concreto com capacidade de 30 m³/h - dosadora RS	1,0000	1,00	0,00	41,9953	38,0373	41,9953
E9763	Grupo gerador - 36/40 kVA	1,0000	1,00	0,00	23,5335	3,2795	23,5335
E9064	Transportador manual gerica com capacidade de 180 l	3,0000	0,84	0,16	0,5869	0,3988	1,6704
<b>Custo Horário Total de Equipamentos</b>							<b>184,2748</b>
MÃO DE OBRA		Quantidade	Unidade	Custo Horário		Custo Horário Total	
P9824	Servente	4,0000	h	15,9369		63,7476	
<b>Custo Horário Total de Mão de Obra</b>						<b>63,7476</b>	
<b>Custo Horário Total da Execução</b>						<b>248,0224</b>	
<b>Custo Unitário da Execução</b>						<b>9,9607</b>	
MATERIAIS		Quantidade	Unidade	Custo Unitário		Custo Unitário Total	
M0030	Aditivo plastificante e retardador tipo Plastiment ou similar	1,3639	Kg	3,9125		5,3364	
M0082	Areia média lavada	0,6300	m3	115,6538		72,8561	
M0191	Brita 1	0,6881	m3	84,5819		58,2033	
M0424	Cimento Portland CP II - 32	340,9845	Kg	0,3350		114,2298	
<b>Custo Total de Materiais</b>						<b>250,6256</b>	
TEMPO FIXO		Código	Quantidade	Unidade	Custo Unitário		Custo Unitário Total
M0030	Aditivo plastificante e retardador tipo Plastiment ou similar - Caminhão	5914655	0,0014	T	23,4400		0,0328
M0082	Areia média lavada - Caminhão basculante 10 m³	5914647	0,9449	T	1,0700		1,0110
M0191	Brita 1 - Caminhão basculante 10 m³	5914647	1,0322	T	1,0700		1,1045
M0424	Cimento Portland CP II - 32 - Caminhão carrocera 15 t	5914655	0,3410	T	23,4400		7,9930
<b>Custo Total de Tempo Fixo</b>						<b>10,1413</b>	

Setor : GEORC - Gerência de Orçamento de Obras e Serviços de Engenharia  
Ano : 2018  
Orçamento : 914 - Implementação de Melhorias, Adequações e Pavimentação da Rodovia DF-285  
Trecho : Km 6,5 -(Fim do trecho pavimentado) até Entr. DF-100  
Versão : 3 - Implementação de Melhorias, adequações e Pavimentação da Rodovia DF-285 - DataBase MAIO\_2018  
Extensão : 10,000 km  
Tabela de origem : 988 - SICRO - Maio\_2018 - SEM Desoneração

Valores expressos em Reais (R\$)

Data orçamento: 19/09/2018

Data base: 01/05/2018

---

<b>Custo Unitário Direto Total</b>	<b>270,73</b>
<b>BDI 0,00%</b>	<b>0,00</b>
<b>Preço unitário total</b>	<b>270,73</b>

Setor	:	GEORC - Gerência de Orçamento de Obras e Serviços de Engenharia	Valores expressos em Reais (R\$)
Ano	:	2018	Data orçamento: 19/09/2018
Orçamento	:	914 - Implementação de Melhorias, Adequações e Pavimentação da Rodovia DF-285	
Trecho	:	Km 6,5 -(Fim do trecho pavimentado) até Entr. DF-100	
Versão	:	3 - Implementação de Melhorias, adequações e Pavimentação da Rodovia DF-285 - DataBase MAIO_2018	
Extensão	:	10,000 km	Data base: 01/05/2018
Tabela de origem	:	988 - SICRO - Maio_2018 - SEM Desoneração	

Serviço: 5213417 Confecção de placa em aço nº 16 galvanizado, com película retrorrefletiva tipo I + III Unidade: m2  
 Produção da equipe 4,0000

EQUIPAMENTOS	Quantidade	Utilização		Custo Horário		Custo Horário Total
		Produtivo	Improdutivo	Produtivo	Improdutivo	
E9507 Computador, plotter de recorte e software	0,4819	1,00	0,00	8,6832	5,4672	4,1844
E9568 Furadeira de impacto de 12,5 mm - 0,8 kW	0,1506	1,00	0,00	0,1182	0,0783	0,0178
E9066 Grupo gerador - 13 / 14 kVA	0,4819	1,00	0,00	9,6967	1,8995	4,6728
E9623 Máquina de bancada guilhotina - 4 kW	0,2008	1,00	0,00	6,1443	3,8964	1,2338
E9622 Máquina de bancada universal para corte de chapa - 1,5 kW	0,4819	1,00	0,00	4,5678	2,8967	2,2012
<b>Custo Horário Total de Equipamentos</b>						<b>12,3100</b>
MÃO DE OBRA	Quantidade	Unidade	Custo Horário		Custo Horário Total	
P9801 Ajudante	2,0000	h	19,3276		38,6552	
P9830 Montador	1,0000	h	24,9628		24,9628	
P9823 Serralheiro	1,0000	h	20,7662		20,7662	
P9824 Servente	2,0000	h	15,9369		31,8738	
<b>Custo Horário Total de Mão de Obra</b>						<b>116,2580</b>
<b>Custo Horário Total da Execução</b>						<b>128,5680</b>
<b>Custo Unitário da Execução</b>						<b>32,1420</b>
MATERIAIS	Quantidade	Unidade	Custo Unitário		Custo Unitário Total	
M1367 Chapa de aço galvanizado	11,7750	Kg	6,2542		73,6432	
M3235 Película retrorrefletiva tipo I	1,0000	m2	82,2673		82,2673	
M3237 Película retrorrefletiva tipo III	0,4000	m2	134,6192		53,8477	
<b>Custo Total de Materiais</b>						<b>209,7582</b>
SERVIÇOS AUXILIARES	Quantidade	Unidade	Custo Unitário		Custo Unitário Total	
5212552 Pintura eletrostática a pó com tinta poliéster em chapa de aço	1,0000	m2	12,2900		12,2900	
<b>Custo Total de Serviços Auxiliares</b>						<b>12,2900</b>
TEMPO FIXO	Código	Quantidade	Unidade	Custo Unitário		Custo Unitário Total

Setor : GEORC - Gerência de Orçamento de Obras e Serviços de Engenharia  
 Ano : 2018  
 Orçamento : 914 - Implementação de Melhorias, Adequações e Pavimentação da Rodovia DF-285  
 Trecho : Km 6,5 -(Fim do trecho pavimentado) até Entr. DF-100  
 Versão : 3 - Implementação de Melhorias, adequações e Pavimentação da Rodovia DF-285 - DataBase MAIO\_2018  
 Extensão : 10,000 km  
 Tabela de origem : 988 - SICRO - Maio\_2018 - SEM Desoneração

Valores expressos em Reais (R\$)  
 Data orçamento: 19/09/2018  
 Data base: 01/05/2018

M1367	Chapa de aço galvanizado - Caminhão carroceria 15 t	5914333	0,0118	T	18,9900	0,2241
M3235	Película retrorrefletiva tipo I - Caminhão carroceria 5 t	5915474	0,0005	T	19,9600	0,0100
M3237	Película retrorrefletiva tipo III - Caminhão carroceria 5 t	5915474	0,0002	T	19,9600	0,0040
					<b>Custo Total de Tempo Fixo</b>	<b>0,2381</b>
					<b>Custo Unitário Direto Total</b>	<b>254,43</b>
					<b>BDI 0,00%</b>	<b>0,00</b>
					<b>Preço unitário total</b>	<b>254,43</b>

Setor : GEORC - Gerência de Orçamento de Obras e Serviços de Engenharia  
 Ano : 2018  
 Orçamento : 914 - Implementação de Melhorias, Adequações e Pavimentação da Rodovia DF-285  
 Trecho : Km 6,5 -(Fim do trecho pavimentado) até Entr. DF-100  
 Versão : 3 - Implementação de Melhorias, adequações e Pavimentação da Rodovia DF-285 - DataBase MAIO\_2018  
 Extensão : 10,000 km  
 Tabela de origem : 988 - SICRO - Maio\_2018 - SEM Desoneração

Valores expressos em Reais (R\$)  
 Data orçamento: 19/09/2018  
 Data base: 01/05/2018

Serviço: 5213414 Confecção de placa em aço nº 16 galvanizado, com película retrorrefletiva tipo I + SI  
 Produção da equipe 4,0000  
 Unidade: m2

EQUIPAMENTOS		Quantidade	Utilização		Custo Horário		Custo Horário Total
			Produtivo	Improdutivo	Produtivo	Improdutivo	
E9568	Furadeira de impacto de 12,5 mm - 0,8 kW	0,1506	1,00	0,00	0,1182	0,0783	0,0178
E9066	Grupo gerador - 13 / 14 kVA	0,4819	1,00	0,00	9,6967	1,8995	4,6728
E9623	Máquina de bancada guilhotina - 4 kW	0,2008	1,00	0,00	6,1443	3,8964	1,2338
E9622	Máquina de bancada universal para corte de chapa - 1,5 kW	0,4819	1,00	0,00	4,5678	2,8967	2,2012
<b>Custo Horário Total de Equipamentos</b>							<b>8,1256</b>
MÃO DE OBRA		Quantidade	Unidade	Custo Horário		Custo Horário Total	
P9801	Ajudante	2,0000	h	19,3276		38,6552	
P9830	Montador	1,0000	h	24,9628		24,9628	
P9823	Serralheiro	1,0000	h	20,7662		20,7662	
P9824	Servente	2,0000	h	15,9369		31,8738	
<b>Custo Horário Total de Mão de Obra</b>							<b>116,2580</b>
<b>Custo Horário Total da Execução</b>							<b>124,3836</b>
<b>Custo Unitário da Execução</b>							<b>31,0959</b>
MATERIAIS		Quantidade	Unidade	Custo Unitário		Custo Unitário Total	
M1367	Chapa de aço galvanizado	11,7750	Kg	6,2542		73,6432	
M3229	Película retrorrefletiva tipo I + SI	1,0000	m2	576,4667		576,4667	
<b>Custo Total de Materiais</b>							<b>650,1099</b>
SERVIÇOS AUXILIARES		Quantidade	Unidade	Custo Unitário		Custo Unitário Total	
5212552	Pintura eletrostática a pó com tinta poliéster em chapa de aço	1,0000	m2	12,2900		12,2900	
<b>Custo Total de Serviços Auxiliares</b>							<b>12,2900</b>
TEMPO FIXO		Código	Quantidade	Unidade	Custo Unitário		Custo Unitário Total
M1367	Chapa de aço galvanizado - Caminhão carroceria 15 t	5914333	0,0118	T	18,9900		0,2241
M3229	Película retrorrefletiva tipo I + SI - Caminhão carroceria 5 t	5915474	0,0005	T	19,9600		0,0100

Setor : GEORC - Gerência de Orçamento de Obras e Serviços de Engenharia  
Ano : 2018  
Orçamento : 914 - Implementação de Melhorias, Adequações e Pavimentação da Rodovia DF-285  
Trecho : Km 6,5 -(Fim do trecho pavimentado) até Entr. DF-100  
Versão : 3 - Implementação de Melhorias, adequações e Pavimentação da Rodovia DF-285 - DataBase MAIO\_2018  
Extensão : 10,000 km  
Tabela de origem : 988 - SICRO - Maio\_2018 - SEM Desoneração

Valores expressos em Reais (R\$)

Data orçamento: 19/09/2018

Data base: 01/05/2018

---

<b>Custo Total de Tempo Fixo</b>	<b>0,2341</b>
<b>Custo Unitário Direto Total</b>	<b>693,73</b>
<b>BDI 0,00%</b>	<b>0,00</b>
<b>Preço unitário total</b>	<b>693,73</b>

Setor	: GEORC - Gerência de Orçamento de Obras e Serviços de Engenharia	Valores expressos em Reais (R\$)
Ano	: 2018	Data orçamento: 19/09/2018
Orçamento	: 914 - Implementação de Melhorias, Adequações e Pavimentação da Rodovia DF-285	
Trecho	: Km 6,5 -(Fim do trecho pavimentado) até Entr. DF-100	
Versão	: 3 - Implementação de Melhorias, adequações e Pavimentação da Rodovia DF-285 - DataBase MAIO_2018	
Extensão	: 10,000 km	Data base: 01/05/2018
Tabela de origem	: 988 - SICRO - Maio_2018 - SEM Desoneração	

Serviço: 5213434 Confecção de placa em aluminio, espessura de 1,5 mm, modulada, aérea, com película retrorrefletiva tipo I + III Unidade: m2

Produção da equipe 2,0000

EQUIPAMENTOS		Quantidade	Utilização		Custo Horário		Custo Horário Total
			Produtivo	Improdutivo	Produtivo	Improdutivo	
E9507	Computador, plotter de recorte e software	0,4819	1,00	0,00	8,6832	5,4672	4,1844
E9568	Furadeira de impacto de 12,5 mm - 0,8 kW	0,1506	1,00	0,00	0,1182	0,0783	0,0178
E9066	Grupo gerador - 13 / 14 kVA	0,4819	1,00	0,00	9,6967	1,8995	4,6728
E9623	Máquina de bancada guilhotina - 4 kW	0,2008	1,00	0,00	6,1443	3,8964	1,2338
E9622	Máquina de bancada universal para corte de chapa - 1,5 kW	0,4819	1,00	0,00	4,5678	2,8967	2,2012
<b>Custo Horário Total de Equipamentos</b>							<b>12,3100</b>
MÃO DE OBRA		Quantidade	Unidade	Custo Horário		Custo Horário Total	
P9801	Ajudante	2,0000	h	19,3276		38,6552	
P9830	Montador	1,0000	h	24,9628		24,9628	
P9823	Serralheiro	1,0000	h	20,7662		20,7662	
P9824	Servente	2,0000	h	15,9369		31,8738	
<b>Custo Horário Total de Mão de Obra</b>						<b>116,2580</b>	
<b>Custo Horário Total da Execução</b>						<b>128,5680</b>	
<b>Custo Unitário da Execução</b>						<b>64,2840</b>	
MATERIAIS		Quantidade	Unidade	Custo Unitário		Custo Unitário Total	
M3126	Barra de aço galvanizado	0,3800	Kg	3,3594		1,2766	
M0366	Cantoneira de aço galvanizado ASTM A36	0,9140	Kg	9,6364		8,8077	
M0395	Chapa de alumínio - E = 1,5 mm	1,0000	m2	104,5661		104,5661	
M3233	Fita adesiva estrutural dupla-face de 25 x 2 mm	4,1000	m	11,3720		46,6252	
M0945	Parafuso com porca e arruela de pressão - D = 1/4"	1,3333	Cj	0,3472		0,4629	
M0947	Parafuso com porca e arruela de pressão - D = 10 mm	2,0000	Cj	0,8504		1,7008	
M3235	Película retrorrefletiva tipo I	1,0000	m2	82,2673		82,2673	
M3237	Película retrorrefletiva tipo III	0,4000	m2	134,6192		53,8477	
M0429	Perfil de alumínio L421 de 33 x 40 mm	4,0000	m	10,1902		40,7608	

Setor	:	GEORC - Gerência de Orçamento de Obras e Serviços de Engenharia	Valores expressos em Reais (R\$)
Ano	:	2018	Data orçamento: 19/09/2018
Orçamento	:	914 - Implementação de Melhorias, Adequações e Pavimentação da Rodovia DF-285	
Trecho	:	Km 6,5 -(Fim do trecho pavimentado) até Entr. DF-100	
Versão	:	3 - Implementação de Melhorias, adequações e Pavimentação da Rodovia DF-285 - DataBase MAIO_2018	
Extensão	:	10,000 km	Data base: 01/05/2018
Tabela de origem	:	988 - SICRO - Maio_2018 - SEM Desoneração	

M0773	Perfil de alumínio L463 de 50 x 50 mm		0,1000	m	20,0166	2,0017	
					<b>Custo Total de Materiais</b>	<b>342,3168</b>	
<b>SERVIÇOS AUXILIARES</b>			<b>Quantidade</b>	<b>Unidade</b>	<b>Custo Unitário</b>	<b>Custo Unitário Total</b>	
5212552	Pintura eletrostática a pó com tinta poliéster em chapa de aço		1,0000	m2	12,2900	12,2900	
					<b>Custo Total de Serviços Auxiliares</b>	<b>12,2900</b>	
<b>TEMPO FIXO</b>			<b>Código</b>	<b>Quantidade</b>	<b>Unidade</b>	<b>Custo Unitário</b>	<b>Custo Unitário Total</b>
M3126	Barra de aço galvanizado - Caminhão carroceria 15 t	5914655	0,0004	T	23,4400	0,0094	
M0366	Cantoneira de aço galvanizado ASTM A36 - Caminhão carroceria 15 t	5914655	0,0009	T	23,4400	0,0211	
M0395	Chapa de alumínio - E = 1,5 mm - Caminhão carroceria 15 t	5914655	0,0041	T	23,4400	0,0961	
M3235	Película retrorrefletiva tipo I - Caminhão carroceria 5 t	5915474	0,0005	T	19,9600	0,0100	
M3237	Película retrorrefletiva tipo III - Caminhão carroceria 5 t	5915474	0,0002	T	19,9600	0,0040	
M0429	Perfil de alumínio L421 de 33 x 40 mm - Caminhão carroceria 15 t	5914655	0,0016	T	23,4400	0,0375	
M0773	Perfil de alumínio L463 de 50 x 50 mm - Caminhão carroceria 15 t	5914655		T	23,4400	0,0000	
					<b>Custo Total de Tempo Fixo</b>	<b>0,1781</b>	
					<b>Custo Unitário Direto Total</b>	<b>419,07</b>	
					<b>BDI 0,00%</b>	<b>0,00</b>	
					<b>Preço unitário total</b>	<b>419,07</b>	



Setor	: GEORC - Gerência de Orçamento de Obras e Serviços de Engenharia	Valores expressos em Reais (R\$)
Ano	: 2018	Data orçamento: 19/09/2018
Orçamento	: 914 - Implementação de Melhorias, Adequações e Pavimentação da Rodovia DF-285	
Trecho	: Km 6,5 -(Fim do trecho pavimentado) até Entr. DF-100	
Versão	: 3 - Implementação de Melhorias, adequações e Pavimentação da Rodovia DF-285 - DataBase MAIO_2018	
Extensão	: 10,000 km	Data base: 01/05/2018
Tabela de origem	: 988 - SICRO - Maio_2018 - SEM Desoneração	

Serviço: 5213428 Confecção de placa em chapa de poliester reforçada com fibra de vidro com película retrorrefletiva tipo I + SI Unidade: m2  
 Produção da equipe 3,0000

EQUIPAMENTOS	Quantidade	Utilização		Custo Horário		Custo Horário Total
		Produtivo	Improdutivo	Produtivo	Improdutivo	
E9568 Furadeira de impacto de 12,5 mm - 0,8 kW	0,1506	1,00	0,00	0,1182	0,0783	0,0178
E9066 Grupo gerador - 13 / 14 kVA	0,5164	1,00	0,00	9,6967	1,8995	5,0074
E9623 Máquina de bancada guilhotina - 4 kW	0,2008	1,00	0,00	6,1443	3,8964	1,2338
E9622 Máquina de bancada universal para corte de chapa - 1,5 kW	0,5164	1,00	0,00	4,5678	2,8967	2,3588
<b>Custo Horário Total de Equipamentos</b>						<b>8,6178</b>

MÃO DE OBRA	Quantidade	Unidade	Custo Horário	Custo Horário Total
P9801 Ajudante	2,0000	h	19,3276	38,6552
P9830 Montador	1,0000	h	24,9628	24,9628
P9823 Serralheiro	1,0000	h	20,7662	20,7662
P9824 Servente	2,0000	h	15,9369	31,8738
<b>Custo Horário Total de Mão de Obra</b>				<b>116,2580</b>
<b>Custo Horário Total da Execução</b>				<b>124,8758</b>
<b>Custo Unitário da Execução</b>				<b>41,6253</b>

MATERIAIS	Quantidade	Unidade	Custo Unitário	Custo Unitário Total
M3230 Chapa de poliester reforçada com fibra de vidro de 2 mm	1,0000	m2	60,0638	60,0638
M3229 Película retrorrefletiva tipo I + SI	1,0000	m2	576,4667	576,4667
<b>Custo Total de Materiais</b>				<b>636,5305</b>

TEMPO FIXO	Código	Quantidade	Unidade	Custo Unitário	Custo Unitário Total
M3230 Chapa de poliester reforçada com fibra de vidro de 2 mm - Caminhão	5914655	0,0030	T	23,4400	0,0703
M3229 Película retrorrefletiva tipo I + SI - Caminhão carroceria 5 t	5915474	0,0005	T	19,9600	0,0100
<b>Custo Total de Tempo Fixo</b>					<b>0,0803</b>
<b>Custo Unitário Direto Total</b>					<b>678,24</b>
<b>BDI 0,00%</b>					<b>0,00</b>

Setor : GEORC - Gerência de Orçamento de Obras e Serviços de Engenharia  
Ano : 2018  
Orçamento : 914 - Implementação de Melhorias, Adequações e Pavimentação da Rodovia DF-285  
Trecho : Km 6,5 -(Fim do trecho pavimentado) até Entr. DF-100  
Versão : 3 - Implementação de Melhorias, adequações e Pavimentação da Rodovia DF-285 - DataBase MAIO\_2018  
Extensão : 10,000 km  
Tabela de origem : 988 - SICRO - Maio\_2018 - SEM Desoneração

Valores expressos em Reais (R\$)

Data orçamento: 19/09/2018

Data base: 01/05/2018

---

**Preço unitário total****678,24**

Setor	: GEORC - Gerência de Orçamento de Obras e Serviços de Engenharia	Valores expressos em Reais (R\$)
Ano	: 2018	Data orçamento: 19/09/2018
Orçamento	: 914 - Implementação de Melhorias, Adequações e Pavimentação da Rodovia DF-285	
Trecho	: Km 6,5 -(Fim do trecho pavimentado) até Entr. DF-100	
Versão	: 3 - Implementação de Melhorias, adequações e Pavimentação da Rodovia DF-285 - DataBase MAIO_2018	
Extensão	: 10,000 km	Data base: 01/05/2018
Tabela de origem	: 988 - SICRO - Maio_2018 - SEM Desoneração	

Serviço: 0705169 Corpo BSCC 1,50 x 1,50 m - moldado no local - altura do aterro 0,00 a 1,00 m - areia e brita comerciais Unidade: m

Produção da equipe 1,0000

SERVIÇOS AUXILIARES		Quantidade	Unidade	Custo Unitário	Custo Unitário Total
1109669	Argamassa de cimento e areia 1:3 - areia comercial	0,0800	m3	320,3400	25,6272
0407819	Armação em aço CA-50 - fornecimento, preparo e colocação	81,4360	Kg	6,9800	568,4233
1107892	Concreto fck = 20 MPa - confecção em betoneira e lançamento manual - areia e brita comerciais	1,0100	m3	305,6100	308,6661
1106057	Concreto magro - confecção em betoneira e lançamento manual - areia e brita comerciais	0,2100	m3	280,4000	58,8840
3105605	Escoramento para corpo de bueiros celulares - utilização de 3 vezes - confecção, instalação e retirada	2,2500	m3	36,6400	82,4400
3108005	Formas de compensado resinado 14 mm - uso geral - utilização de 3 vezes - confecção, instalação e retirada	8,1000	m2	58,6100	474,7410
<b>Custo Total de Serviços Auxiliares</b>					<b>1.518,7816</b>
<b>Custo Unitário Direto Total</b>					<b>1.518,78</b>
<b>BDI 0,00%</b>					<b>0,00</b>
<b>Preço unitário total</b>					<b>1.518,78</b>

Setor	: GEORC - Gerência de Orçamento de Obras e Serviços de Engenharia	Valores expressos em Reais (R\$)
Ano	: 2018	Data orçamento: 19/09/2018
Orçamento	: 914 - Implementação de Melhorias, Adequações e Pavimentação da Rodovia DF-285	
Trecho	: Km 6,5 -(Fim do trecho pavimentado) até Entr. DF-100	
Versão	: 3 - Implementação de Melhorias, adequações e Pavimentação da Rodovia DF-285 - DataBase MAIO_2018	
Extensão	: 10,000 km	Data base: 01/05/2018
Tabela de origem	: 988 - SICRO - Maio_2018 - SEM Desoneração	

Serviço: 0705183 Corpo BSCC 2,00 x 2,00 m - moldado no local - altura do aterro 0,00 a 1,00 m - areia e brita comerciais Unidade: m

Produção da equipe 1,0000

SERVIÇOS AUXILIARES		Quantidade	Unidade	Custo Unitário	Custo Unitário Total
1109669	Argamassa de cimento e areia 1:3 - areia comercial	0,1000	m3	320,3400	32,0340
0407819	Armação em aço CA-50 - fornecimento, preparo e colocação	119,4050	Kg	6,9800	833,4469
1107892	Concreto fck = 20 MPa - confecção em betoneira e lançamento manual - areia e brita comerciais	1,3100	m3	305,6100	400,3491
1106057	Concreto magro - confecção em betoneira e lançamento manual - areia e brita comerciais	0,2600	m3	280,4000	72,9040
3105605	Escoramento para corpo de bueiros celulares - utilização de 3 vezes - confecção, instalação e retirada	4,0000	m3	36,6400	146,5600
3108005	Formas de compensado resinado 14 mm - uso geral - utilização de 3 vezes - confecção, instalação e retirada	10,6000	m2	58,6100	621,2660
<b>Custo Total de Serviços Auxiliares</b>					<b>2.106,5600</b>
<b>Custo Unitário Direto Total</b>					<b>2.106,56</b>
<b>BDI 0,00%</b>					<b>0,00</b>
<b>Preço unitário total</b>					<b>2.106,56</b>

Setor	: GEORC - Gerência de Orçamento de Obras e Serviços de Engenharia	Valores expressos em Reais (R\$)
Ano	: 2018	Data orçamento: 19/09/2018
Orçamento	: 914 - Implementação de Melhorias, Adequações e Pavimentação da Rodovia DF-285	
Trecho	: Km 6,5 -(Fim do trecho pavimentado) até Entr. DF-100	
Versão	: 3 - Implementação de Melhorias, adequações e Pavimentação da Rodovia DF-285 - DataBase MAIO_2018	
Extensão	: 10,000 km	Data base: 01/05/2018
Tabela de origem	: 988 - SICRO - Maio_2018 - SEM Desoneração	

Serviço: 0804209 Corpo de BDTC D = 1,50 m PA3 - areia, brita e pedra de mão comerciais Unidade: m  
 Produção da equipe 0,9580

EQUIPAMENTOS	Quantidade	Utilização		Custo Horário		Custo Horário Total
		Produtivo	Improdutivo	Produtivo	Improdutivo	
E9686 Caminhão carroceria com guindauto com capacidade de 20 t.m - 136 kW	1,0000	1,00	0,00	176,5543	69,5531	176,5543
<b>Custo Horário Total de Equipamentos</b>						<b>176,5543</b>
MÃO DE OBRA	Quantidade	Unidade	Custo Horário		Custo Horário Total	
P9821 Pedreiro	1,0000	h	21,6214		21,6214	
P9824 Servente	3,0000	h	15,9369		47,8107	
<b>Custo Horário Total de Mão de Obra</b>					<b>69,4321</b>	
<b>Custo Horário Total da Execução</b>					<b>245,9864</b>	
<b>Custo Unitário da Execução</b>					<b>256,7708</b>	
MATERIAIS	Quantidade	Unidade	Custo Unitário		Custo Unitário Total	
M2185 Tubo de concreto armado PA 3 - D = 1,50 m	2,0000	m	752,1810		1.504,3620	
<b>Custo Total de Materiais</b>					<b>1.504,3620</b>	
SERVIÇOS AUXILIARES	Quantidade	Unidade	Custo Unitário		Custo Unitário Total	
1109671 Argamassa de cimento e areia 1:4 - areia comercial	0,0300	m3	300,3200		9,0096	
1106165 Concreto ciclópico fck = 20 MPa - confecção em betoneira e lançamento manual - areia, brita e pedra de mão comerciais	1,2880	m3	287,3400		370,0939	
3103302 Formas de tábuas de pinho para dispositivos de drenagem - utilização de 3 vezes - confecção, instalação e retirada	1,0000	m2	55,4600		55,4600	
<b>Custo Total de Serviços Auxiliares</b>					<b>434,5635</b>	
ITENS DE TRANSPORTE	Quantidade	Unidade	Custo Unitário		Custo Unitário Total	
M2185 Tubo de concreto armado PA 3 - D = 1,50 m - Guindauto 20 t.m	4,7200	T	0,0000		0,0000	
<b>Custo Total de Itens de Transporte</b>					<b>0,0000</b>	
<b>Custo Unitário Direto Total</b>					<b>2.195,70</b>	
<b>BDI 0,00%</b>					<b>0,00</b>	

Setor	:	GEORC - Gerência de Orçamento de Obras e Serviços de Engenharia	Valores expressos em Reais (R\$)
Ano	:	2018	Data orçamento: 19/09/2018
Orçamento	:	914 - Implementação de Melhorias, Adequações e Pavimentação da Rodovia DF-285	
Trecho	:	Km 6,5 -(Fim do trecho pavimentado) até Entr. DF-100	
Versão	:	3 - Implementação de Melhorias, adequações e Pavimentação da Rodovia DF-285 - DataBase MAIO_2018	
Extensão	:	10,000 km	Data base: 01/05/2018
Tabela de origem	:	988 - SICRO - Maio_2018 - SEM Desoneração	

---

**Preço unitário total**

**2.195,70**

Setor	: GEORC - Gerência de Orçamento de Obras e Serviços de Engenharia	Valores expressos em Reais (R\$)
Ano	: 2018	Data orçamento: 19/09/2018
Orçamento	: 914 - Implementação de Melhorias, Adequações e Pavimentação da Rodovia DF-285	
Trecho	: Km 6,5 -(Fim do trecho pavimentado) até Entr. DF-100	
Versão	: 3 - Implementação de Melhorias, adequações e Pavimentação da Rodovia DF-285 - DataBase MAIO_2018	
Extensão	: 10,000 km	Data base: 01/05/2018
Tabela de origem	: 988 - SICRO - Maio_2018 - SEM Desoneração	

Serviço: 0804017 Corpo de BSTC D = 0,40 m PA3 - areia, brita e pedra de mão comerciais Unidade: m  
 Produção da equipe 12,4500

EQUIPAMENTOS	Quantidade	Utilização		Custo Horário		Custo Horário Total
		Produtivo	Improdutivo	Produtivo	Improdutivo	
E9686 Caminhão carroceria com guindauto com capacidade de 20 t.m - 136 kW	1,0000	1,00	0,00	176,5543	69,5531	176,5543
<b>Custo Horário Total de Equipamentos</b>						<b>176,5543</b>
MÃO DE OBRA	Quantidade	Unidade	Custo Horário		Custo Horário Total	
P9821 Pedreiro	1,0000	h	21,6214		21,6214	
P9824 Servente	3,0000	h	15,9369		47,8107	
<b>Custo Horário Total de Mão de Obra</b>					<b>69,4321</b>	
<b>Custo Horário Total da Execução</b>					<b>245,9864</b>	
<b>Custo Unitário da Execução</b>					<b>19,7579</b>	
MATERIAIS	Quantidade	Unidade	Custo Unitário		Custo Unitário Total	
M2165 Tubo de concreto armado PA 3 - D = 0,40 m	1,0000	m	107,2356		107,2356	
<b>Custo Total de Materiais</b>					<b>107,2356</b>	
SERVIÇOS AUXILIARES	Quantidade	Unidade	Custo Unitário		Custo Unitário Total	
1109671 Argamassa de cimento e areia 1:4 - areia comercial	0,0016	m3	300,3200		0,4805	
1106165 Concreto ciclópico fck = 20 MPa - confecção em betoneira e lançamento manual - areia, brita e pedra de mão comerciais	0,1510	m3	287,3400		43,3883	
3103302 Formas de tábuas de pinho para dispositivos de drenagem - utilização de 3 vezes - confecção, instalação e retirada	0,5000	m2	55,4600		27,7300	
<b>Custo Total de Serviços Auxiliares</b>					<b>71,5988</b>	
ITENS DE TRANSPORTE	Quantidade	Unidade	Custo Unitário		Custo Unitário Total	
M2165 Tubo de concreto armado PA 3 - D = 0,40 m - Guindauto 20 t.m	0,2168	T	0,0000		0,0000	
<b>Custo Total de Itens de Transporte</b>					<b>0,0000</b>	
<b>Custo Unitário Direto Total</b>					<b>198,59</b>	
<b>BDI 0,00%</b>					<b>0,00</b>	

Setor : GEORC - Gerência de Orçamento de Obras e Serviços de Engenharia  
Ano : 2018  
Orçamento : 914 - Implementação de Melhorias, Adequações e Pavimentação da Rodovia DF-285  
Trecho : Km 6,5 -(Fim do trecho pavimentado) até Entr. DF-100  
Versão : 3 - Implementação de Melhorias, adequações e Pavimentação da Rodovia DF-285 - DataBase MAIO\_2018  
Extensão : 10,000 km  
Tabela de origem : 988 - SICRO - Maio\_2018 - SEM Desoneração

Valores expressos em Reais (R\$)

Data orçamento: 19/09/2018

Data base: 01/05/2018

---

**Preço unitário total****198,59**



Setor	: GEORC - Gerência de Orçamento de Obras e Serviços de Engenharia	Valores expressos em Reais (R\$)
Ano	: 2018	Data orçamento: 19/09/2018
Orçamento	: 914 - Implementação de Melhorias, Adequações e Pavimentação da Rodovia DF-285	
Trecho	: Km 6,5 -(Fim do trecho pavimentado) até Entr. DF-100	
Versão	: 3 - Implementação de Melhorias, adequações e Pavimentação da Rodovia DF-285 - DataBase MAIO_2018	
Extensão	: 10,000 km	Data base: 01/05/2018
Tabela de origem	: 988 - SICRO - Maio_2018 - SEM Desoneração	

Serviço: 0804025 Corpo de BSTC D = 0,60 m PA3 - areia, brita e pedra de mão comerciais Unidade: m  
 Produção da equipe 6,2250

EQUIPAMENTOS	Quantidade	Utilização		Custo Horário		Custo Horário Total
		Produtivo	Improdutivo	Produtivo	Improdutivo	
E9686 Caminhão carroceria com guindauto com capacidade de 20 t.m - 136 kW	1,0000	1,00	0,00	176,5543	69,5531	176,5543
<b>Custo Horário Total de Equipamentos</b>						<b>176,5543</b>
MÃO DE OBRA	Quantidade	Unidade	Custo Horário		Custo Horário Total	
P9821 Pedreiro	1,0000	h	21,6214		21,6214	
P9824 Servente	3,0000	h	15,9369		47,8107	
<b>Custo Horário Total de Mão de Obra</b>					<b>69,4321</b>	
<b>Custo Horário Total da Execução</b>					<b>245,9864</b>	
<b>Custo Unitário da Execução</b>					<b>39,5159</b>	
MATERIAIS	Quantidade	Unidade	Custo Unitário		Custo Unitário Total	
M2169 Tubo de concreto armado PA 3 - D = 0,60 m	1,0000	m	146,5000		146,5000	
<b>Custo Total de Materiais</b>					<b>146,5000</b>	
SERVIÇOS AUXILIARES	Quantidade	Unidade	Custo Unitário		Custo Unitário Total	
1109671 Argamassa de cimento e areia 1:4 - areia comercial	0,0035	m3	300,3200		1,0511	
1106165 Concreto ciclópico fck = 20 MPa - confecção em betoneira e lançamento manual - areia, brita e pedra de mão comerciais	0,2250	m3	287,3400		64,6515	
3103302 Formas de tábuas de pinho para dispositivos de drenagem - utilização de 3 vezes - confecção, instalação e retirada	0,6000	m2	55,4600		33,2760	
<b>Custo Total de Serviços Auxiliares</b>					<b>98,9786</b>	
ITENS DE TRANSPORTE	Quantidade	Unidade	Custo Unitário		Custo Unitário Total	
M2169 Tubo de concreto armado PA 3 - D = 0,60 m - Guindauto 20 t.m	0,4273	T	0,0000		0,0000	
<b>Custo Total de Itens de Transporte</b>					<b>0,0000</b>	
<b>Custo Unitário Direto Total</b>					<b>284,99</b>	
<b>BDI 0,00%</b>					<b>0,00</b>	

Setor : GEORC - Gerência de Orçamento de Obras e Serviços de Engenharia  
Ano : 2018  
Orçamento : 914 - Implementação de Melhorias, Adequações e Pavimentação da Rodovia DF-285  
Trecho : Km 6,5 -(Fim do trecho pavimentado) até Entr. DF-100  
Versão : 3 - Implementação de Melhorias, adequações e Pavimentação da Rodovia DF-285 - DataBase MAIO\_2018  
Extensão : 10,000 km  
Tabela de origem : 988 - SICRO - Maio\_2018 - SEM Desoneração

Valores expressos em Reais (R\$)

Data orçamento: 19/09/2018

Data base: 01/05/2018

---

**Preço unitário total****284,99**

Setor	: GEORC - Gerência de Orçamento de Obras e Serviços de Engenharia	Valores expressos em Reais (R\$)
Ano	: 2018	Data orçamento: 19/09/2018
Orçamento	: 914 - Implementação de Melhorias, Adequações e Pavimentação da Rodovia DF-285	
Trecho	: Km 6,5 -(Fim do trecho pavimentado) até Entr. DF-100	
Versão	: 3 - Implementação de Melhorias, adequações e Pavimentação da Rodovia DF-285 - DataBase MAIO_2018	
Extensão	: 10,000 km	Data base: 01/05/2018
Tabela de origem	: 988 - SICRO - Maio_2018 - SEM Desoneração	

Serviço: 0804033 Corpo de BSTC D = 0,80 m PA3 - areia, brita e pedra de mão comerciais Unidade: m  
 Produção da equipe 4,1500

EQUIPAMENTOS	Quantidade	Utilização		Custo Horário		Custo Horário Total
		Produtivo	Improdutivo	Produtivo	Improdutivo	
E9686 Caminhão carroceria com guindauto com capacidade de 20 t.m - 136 kW	1,0000	1,00	0,00	176,5543	69,5531	176,5543
<b>Custo Horário Total de Equipamentos</b>						<b>176,5543</b>
MÃO DE OBRA	Quantidade	Unidade	Custo Horário		Custo Horário Total	
P9821 Pedreiro	1,0000	h	21,6214		21,6214	
P9824 Servente	3,0000	h	15,9369		47,8107	
<b>Custo Horário Total de Mão de Obra</b>					<b>69,4321</b>	
<b>Custo Horário Total da Execução</b>					<b>245,9864</b>	
<b>Custo Unitário da Execução</b>					<b>59,2738</b>	
MATERIAIS	Quantidade	Unidade	Custo Unitário		Custo Unitário Total	
M2173 Tubo de concreto armado PA 3 - D = 0,80 m	1,0000	m	287,5149		287,5149	
<b>Custo Total de Materiais</b>					<b>287,5149</b>	
SERVIÇOS AUXILIARES	Quantidade	Unidade	Custo Unitário		Custo Unitário Total	
1109671 Argamassa de cimento e areia 1:4 - areia comercial	0,0049	m3	300,3200		1,4716	
1106165 Concreto ciclópico fck = 20 MPa - confecção em betoneira e lançamento manual - areia, brita e pedra de mão comerciais	0,3080	m3	287,3400		88,5007	
3103302 Formas de tábuas de pinho para dispositivos de drenagem - utilização de 3 vezes - confecção, instalação e retirada	0,7000	m2	55,4600		38,8220	
<b>Custo Total de Serviços Auxiliares</b>					<b>128,7943</b>	
ITENS DE TRANSPORTE	Quantidade	Unidade	Custo Unitário		Custo Unitário Total	
M2173 Tubo de concreto armado PA 3 - D = 0,80 m - Guindauto 20 t.m	0,7080	T	0,0000		0,0000	
<b>Custo Total de Itens de Transporte</b>					<b>0,0000</b>	
<b>Custo Unitário Direto Total</b>					<b>475,58</b>	
<b>BDI 0,00%</b>					<b>0,00</b>	

Setor : GEORC - Gerência de Orçamento de Obras e Serviços de Engenharia  
Ano : 2018  
Orçamento : 914 - Implementação de Melhorias, Adequações e Pavimentação da Rodovia DF-285  
Trecho : Km 6,5 -(Fim do trecho pavimentado) até Entr. DF-100  
Versão : 3 - Implementação de Melhorias, adequações e Pavimentação da Rodovia DF-285 - DataBase MAIO\_2018  
Extensão : 10,000 km  
Tabela de origem : 988 - SICRO - Maio\_2018 - SEM Desoneração

Valores expressos em Reais (R\$)

Data orçamento: 19/09/2018

Data base: 01/05/2018

---

**Preço unitário total****475,58**

Setor	: GEORC - Gerência de Orçamento de Obras e Serviços de Engenharia	Valores expressos em Reais (R\$)
Ano	: 2018	Data orçamento: 19/09/2018
Orçamento	: 914 - Implementação de Melhorias, Adequações e Pavimentação da Rodovia DF-285	
Trecho	: Km 6,5 -(Fim do trecho pavimentado) até Entr. DF-100	
Versão	: 3 - Implementação de Melhorias, adequações e Pavimentação da Rodovia DF-285 - DataBase MAIO_2018	
Extensão	: 10,000 km	Data base: 01/05/2018
Tabela de origem	: 988 - SICRO - Maio_2018 - SEM Desoneração	

Serviço: 0804049 Corpo de BSTC D = 1,20 m PA3 - areia, brita e pedra de mão comerciais Unidade: m  
 Produção da equipe 2,4900

EQUIPAMENTOS	Quantidade	Utilização		Custo Horário		Custo Horário Total
		Produtivo	Improdutivo	Produtivo	Improdutivo	
E9686 Caminhão carroceria com guindauto com capacidade de 20 t.m - 136 kW	1,0000	1,00	0,00	176,5543	69,5531	176,5543
<b>Custo Horário Total de Equipamentos</b>						<b>176,5543</b>
MÃO DE OBRA	Quantidade	Unidade	Custo Horário		Custo Horário Total	
P9821 Pedreiro	1,0000	h	21,6214		21,6214	
P9824 Servente	3,0000	h	15,9369		47,8107	
<b>Custo Horário Total de Mão de Obra</b>						<b>69,4321</b>
<b>Custo Horário Total da Execução</b>						<b>245,9864</b>
<b>Custo Unitário da Execução</b>						<b>98,7897</b>
MATERIAIS	Quantidade	Unidade	Custo Unitário		Custo Unitário Total	
M2181 Tubo de concreto armado PA 3 - D = 1,20 m	1,0000	m	450,3625		450,3625	
<b>Custo Total de Materiais</b>						<b>450,3625</b>
SERVIÇOS AUXILIARES	Quantidade	Unidade	Custo Unitário		Custo Unitário Total	
1109671 Argamassa de cimento e areia 1:4 - areia comercial	0,0100	m3	300,3200		3,0032	
1106165 Concreto ciclópico fck = 20 MPa - confecção em betoneira e lançamento manual - areia, brita e pedra de mão comerciais	0,4990	m3	287,3400		143,3827	
3103302 Formas de tábuas de pinho para dispositivos de drenagem - utilização de 3 vezes - confecção, instalação e retirada	0,9000	m2	55,4600		49,9140	
<b>Custo Total de Serviços Auxiliares</b>						<b>196,2999</b>
ITENS DE TRANSPORTE	Quantidade	Unidade	Custo Unitário		Custo Unitário Total	
M2181 Tubo de concreto armado PA 3 - D = 1,20 m - Guindauto 20 t.m	2,3600	T	0,0000		0,0000	
<b>Custo Total de Itens de Transporte</b>						<b>0,0000</b>
<b>Custo Unitário Direto Total</b>						<b>745,45</b>
<b>BDI 0,00%</b>						<b>0,00</b>

Setor	:	GEORC - Gerência de Orçamento de Obras e Serviços de Engenharia	Valores expressos em Reais (R\$)
Ano	:	2018	Data orçamento: 19/09/2018
Orçamento	:	914 - Implementação de Melhorias, Adequações e Pavimentação da Rodovia DF-285	
Trecho	:	Km 6,5 -(Fim do trecho pavimentado) até Entr. DF-100	
Versão	:	3 - Implementação de Melhorias, adequações e Pavimentação da Rodovia DF-285 - DataBase MAIO_2018	
Extensão	:	10,000 km	Data base: 01/05/2018
Tabela de origem	:	988 - SICRO - Maio_2018 - SEM Desoneração	

---

**Preço unitário total**

**745,45**

Setor	: GEORC - Gerência de Orçamento de Obras e Serviços de Engenharia	Valores expressos em Reais (R\$)
Ano	: 2018	Data orçamento: 19/09/2018
Orçamento	: 914 - Implementação de Melhorias, Adequações e Pavimentação da Rodovia DF-285	
Trecho	: Km 6,5 -(Fim do trecho pavimentado) até Entr. DF-100	
Versão	: 3 - Implementação de Melhorias, adequações e Pavimentação da Rodovia DF-285 - DataBase MAIO_2018	
Extensão	: 10,000 km	Data base: 01/05/2018
Tabela de origem	: 988 - SICRO - Maio_2018 - SEM Desoneração	

Serviço: 0804057 Corpo de BSTC D = 1,50 m PA3 - areia, brita e pedra de mão comerciais Unidade: m  
 Produção da equipe 1,9150

EQUIPAMENTOS	Quantidade	Utilização		Custo Horário		Custo Horário Total
		Produtivo	Improdutivo	Produtivo	Improdutivo	
E9686 Caminhão carroceria com guindauto com capacidade de 20 t.m - 136 kW	1,0000	1,00	0,00	176,5543	69,5531	176,5543
<b>Custo Horário Total de Equipamentos</b>						<b>176,5543</b>
MÃO DE OBRA	Quantidade	Unidade	Custo Horário		Custo Horário Total	
P9821 Pedreiro	1,0000	h	21,6214		21,6214	
P9824 Servente	3,0000	h	15,9369		47,8107	
<b>Custo Horário Total de Mão de Obra</b>					<b>69,4321</b>	
<b>Custo Horário Total da Execução</b>					<b>245,9864</b>	
<b>Custo Unitário da Execução</b>					<b>128,4524</b>	
MATERIAIS	Quantidade	Unidade	Custo Unitário		Custo Unitário Total	
M2185 Tubo de concreto armado PA 3 - D = 1,50 m	1,0000	m	752,1810		752,1810	
<b>Custo Total de Materiais</b>					<b>752,1810</b>	
SERVIÇOS AUXILIARES	Quantidade	Unidade	Custo Unitário		Custo Unitário Total	
1109671 Argamassa de cimento e areia 1:4 - areia comercial	0,0150	m3	300,3200		4,5048	
1106165 Concreto ciclópico fck = 20 MPa - confecção em betoneira e lançamento manual - areia, brita e pedra de mão comerciais	0,6440	m3	287,3400		185,0470	
3103302 Formas de tábuas de pinho para dispositivos de drenagem - utilização de 3 vezes - confecção, instalação e retirada	1,0000	m2	55,4600		55,4600	
<b>Custo Total de Serviços Auxiliares</b>					<b>245,0118</b>	
ITENS DE TRANSPORTE	Quantidade	Unidade	Custo Unitário		Custo Unitário Total	
M2185 Tubo de concreto armado PA 3 - D = 1,50 m - Guindauto 20 t.m	2,3600	T	0,0000		0,0000	
<b>Custo Total de Itens de Transporte</b>					<b>0,0000</b>	
<b>Custo Unitário Direto Total</b>					<b>1.125,65</b>	
<b>BDI 0,00%</b>					<b>0,00</b>	

Setor : GEORC - Gerência de Orçamento de Obras e Serviços de Engenharia  
Ano : 2018  
Orçamento : 914 - Implementação de Melhorias, Adequações e Pavimentação da Rodovia DF-285  
Trecho : Km 6,5 -(Fim do trecho pavimentado) até Entr. DF-100  
Versão : 3 - Implementação de Melhorias, adequações e Pavimentação da Rodovia DF-285 - DataBase MAIO\_2018  
Extensão : 10,000 km  
Tabela de origem : 988 - SICRO - Maio\_2018 - SEM Desoneração

Valores expressos em Reais (R\$)  
Data orçamento: 19/09/2018

Data base: 01/05/2018

---

**Preço unitário total**

**1.125,65**



Setor : GEORC - Gerência de Orçamento de Obras e Serviços de Engenharia  
 Ano : 2018  
 Orçamento : 914 - Implementação de Melhorias, Adequações e Pavimentação da Rodovia DF-285  
 Trecho : Km 6,5 -(Fim do trecho pavimentado) até Entr. DF-100  
 Versão : 3 - Implementação de Melhorias, adequações e Pavimentação da Rodovia DF-285 - DataBase MAIO\_2018  
 Extensão : 10,000 km  
 Tabela de origem : 988 - SICRO - Maio\_2018 - SEM Desoneração

Valores expressos em Reais (R\$)  
 Data orçamento: 19/09/2018  
  
 Data base: 01/05/2018

Serviço: 4915768 Corte e remoção de árvores Unidade: m3

Produção da equipe 5,5100

EQUIPAMENTOS		Quantidade	Utilização		Custo Horário		Custo Horário Total
			Produtivo	Improdutivo	Produtivo	Improdutivo	
E9585	Motoserra com motor a gasolina - 2,3 kW	1,0000	1,00	0,00	20,4597	17,8406	20,4597
			Custo Horário Total de Equipamentos				20,4597
MÃO DE OBRA		Quantidade	Unidade	Custo Horário		Custo Horário Total	
P9815	Jardineiro	1,0000	h	19,2876		19,2876	
P9824	Servente	1,0000	h	15,9369		15,9369	
			Custo Horário Total de Mão de Obra				35,2245
			Custo Horário Total da Execução				55,6842
			Custo Unitário da Execução				10,1060
			Custo Unitário Direto Total				10,11
			BDI 0,00%				0,00
			Preço unitário total				10,11

Setor	: GEORC - Gerência de Orçamento de Obras e Serviços de Engenharia	Valores expressos em Reais (R\$)
Ano	: 2018	Data orçamento: 19/09/2018
Orçamento	: 914 - Implementação de Melhorias, Adequações e Pavimentação da Rodovia DF-285	
Trecho	: Km 6,5 -(Fim do trecho pavimentado) até Entr. DF-100	
Versão	: 3 - Implementação de Melhorias, adequações e Pavimentação da Rodovia DF-285 - DataBase MAIO_2018	
Extensão	: 10,000 km	Data base: 01/05/2018
Tabela de origem	: 988 - SICRO - Maio_2018 - SEM Desoneração	

Serviço: CPU305 Corte, recorte e remoção de árvores inclusive raízes diâmetro >15<30cm (Tabela FDE) Unidade: Un  
 Produção da equipe 1,0000

EQUIPAMENTOS		Quantidade	Utilização		Custo Horário		Custo Horário Total
			Produtivo	Improdutivo	Produtivo	Improdutivo	
E9585	Motoserra com motor a gasolina - 2,3 kW	2,0000	2,00	0,00	20,4597	17,8406	81,8388
E9526	Retroescavadeira de pneus - 58 kW	1,0000	1,00	0,00	95,6032	43,7611	95,6032
			<b>Custo Horário Total de Equipamentos</b>				<b>177,4420</b>
MÃO DE OBRA		Quantidade	Unidade	Custo Horário		Custo Horário Total	
P9801	Ajudante	4,0000	h	19,3276		77,3104	
P9843	Operador de equipamento leve	2,0000	h	16,8872		33,7744	
			<b>Custo Horário Total de Mão de Obra</b>			<b>111,0848</b>	
			<b>Custo Horário Total da Execução</b>			<b>288,5268</b>	
			<b>Custo Unitário da Execução</b>			<b>288,5268</b>	
			<b>Custo Unitário Direto Total</b>			<b>288,53</b>	
			<b>BDI 0,00%</b>			<b>0,00</b>	
			<b>Preço unitário total</b>			<b>288,53</b>	

Setor : GEORC - Gerência de Orçamento de Obras e Serviços de Engenharia Valores expressos em Reais (R\$)  
 Ano : 2018 Data orçamento: 19/09/2018  
 Orçamento : 914 - Implementação de Melhorias, Adequações e Pavimentação da Rodovia DF-285  
 Trecho : Km 6,5 -(Fim do trecho pavimentado) até Entr. DF-100  
 Versão : 3 - Implementação de Melhorias, adequações e Pavimentação da Rodovia DF-285 - DataBase MAIO\_2018  
 Extensão : 10,000 km Data base: 01/05/2018  
 Tabela de origem : 988 - SICRO - Maio\_2018 - SEM Desoneração

Serviço: CPU306 Corte, recorte e remoção de árvores inclusive raízes diâmetro >30<60 cm (Tabela FDE - 01.01.014 M) Unidade: Un  
 Produção da equipe 1,0000

EQUIPAMENTOS		Quantidade	Utilização		Custo Horário		Custo Horário Total
			Produtivo	Improdutivo	Produtivo	Improdutivo	
E9585	Motoserra com motor a gasolina - 2,3 kW	2,0000	2,00	0,00	20,4597	17,8406	81,8388
E9526	Retroescavadeira de pneus - 58 kW	1,0000	1,00	0,00	95,6032	43,7611	95,6032
			<b>Custo Horário Total de Equipamentos</b>				<b>177,4420</b>
MÃO DE OBRA		Quantidade	Unidade	Custo Horário		Custo Horário Total	
P9801	Ajudante	5,0000	h	19,3276		96,6380	
P9843	Operador de equipamento leve	2,0000	h	16,8872		33,7744	
			<b>Custo Horário Total de Mão de Obra</b>			<b>130,4124</b>	
			<b>Custo Horário Total da Execução</b>			<b>307,8544</b>	
			<b>Custo Unitário da Execução</b>			<b>307,8544</b>	
			<b>Custo Unitário Direto Total</b>			<b>307,85</b>	
			<b>BDI 0,00%</b>			<b>0,00</b>	
			<b>Preço unitário total</b>			<b>307,85</b>	

Setor : GEORC - Gerência de Orçamento de Obras e Serviços de Engenharia  
 Ano : 2018  
 Orçamento : 914 - Implementação de Melhorias, Adequações e Pavimentação da Rodovia DF-285  
 Trecho : Km 6,5 -(Fim do trecho pavimentado) até Entr. DF-100  
 Versão : 3 - Implementação de Melhorias, adequações e Pavimentação da Rodovia DF-285 - DataBase MAIO\_2018  
 Extensão : 10,000 km  
 Tabela de origem : 988 - SICRO - Maio\_2018 - SEM Desoneração

Valores expressos em Reais (R\$)  
 Data orçamento: 19/09/2018  
 Data base: 01/05/2018

Serviço: CPU307 Corte, recorte e remoção de árvores inclusive raízes diâmetro >5<15 cm (Tabela FDE) Unidade: Un  
 Produção da equipe 1,0000

EQUIPAMENTOS	Quantidade	Utilização		Custo Horário		Custo Horário Total
		Produtivo	Improdutivo	Produtivo	Improdutivo	
E9585 Motoserra com motor a gasolina - 2,3 kW	2,0000	2,00	0,00	20,4597	17,8406	81,8388
<b>Custo Horário Total de Equipamentos</b>						<b>81,8388</b>
MÃO DE OBRA	Quantidade	Unidade	Custo Horário		Custo Horário Total	
P9801 Ajudante	4,0000	h	19,3276		77,3104	
P9843 Operador de equipamento leve	2,0000	h	16,8872		33,7744	
<b>Custo Horário Total de Mão de Obra</b>					<b>111,0848</b>	
<b>Custo Horário Total da Execução</b>					<b>192,9236</b>	
<b>Custo Unitário da Execução</b>					<b>192,9236</b>	
<b>Custo Unitário Direto Total</b>					<b>192,92</b>	
<b>BDI 0,00%</b>					<b>0,00</b>	
<b>Preço unitário total</b>					<b>192,92</b>	

Setor	: GEORC - Gerência de Orçamento de Obras e Serviços de Engenharia	Valores expressos em Reais (R\$)
Ano	: 2018	Data orçamento: 19/09/2018
Orçamento	: 914 - Implementação de Melhorias, Adequações e Pavimentação da Rodovia DF-285	
Trecho	: Km 6,5 -(Fim do trecho pavimentado) até Entr. DF-100	
Versão	: 3 - Implementação de Melhorias, adequações e Pavimentação da Rodovia DF-285 - DataBase MAIO_2018	
Extensão	: 10,000 km	Data base: 01/05/2018
Tabela de origem	: 988 - SICRO - Maio_2018 - SEM Desoneração	

Serviço: CPU419 Corte, recorte e remoção de árvores inclusive raízes diâmetro >60<90cm (Tabela FDE) Unidade: Un  
 Produção da equipe 1,0000

EQUIPAMENTOS	Quantidade	Utilização		Custo Horário		Custo Horário Total
		Produtivo	Improdutivo	Produtivo	Improdutivo	
E9686 Caminhão carroceria com guindauto com capacidade de 20 t.m - 136 kW	3,0000	1,00	0,00	176,5543	69,5531	529,6629
E9585 Motosserra com motor a gasolina - 2,3 kW	3,0000	1,00	0,00	20,4597	17,8406	61,3791
E9526 Retroescavadeira de pneus - 58 kW	3,0000	1,00	0,00	95,6032	43,7611	286,8096
<b>Custo Horário Total de Equipamentos</b>						<b>877,8516</b>
MÃO DE OBRA	Quantidade	Unidade	Custo Horário		Custo Horário Total	
P9801 Ajudante	7,0000	h	19,3276		135,2932	
P9843 Operador de equipamento leve	3,0000	h	16,8872		50,6616	
<b>Custo Horário Total de Mão de Obra</b>					<b>185,9548</b>	
<b>Custo Horário Total da Execução</b>					<b>1.063,8064</b>	
<b>Custo Unitário da Execução</b>					<b>1.063,8064</b>	
<b>Custo Unitário Direto Total</b>					<b>1.063,81</b>	
<b>BDI 0,00%</b>					<b>0,00</b>	
<b>Preço unitário total</b>					<b>1.063,81</b>	

Setor	: GEORC - Gerência de Orçamento de Obras e Serviços de Engenharia	Valores expressos em Reais (R\$)
Ano	: 2018	Data orçamento: 19/09/2018
Orçamento	: 914 - Implementação de Melhorias, Adequações e Pavimentação da Rodovia DF-285	
Trecho	: Km 6,5 -(Fim do trecho pavimentado) até Entr. DF-100	
Versão	: 3 - Implementação de Melhorias, adequações e Pavimentação da Rodovia DF-285 - DataBase MAIO_2018	
Extensão	: 10,000 km	Data base: 01/05/2018
Tabela de origem	: 988 - SICRO - Maio_2018 - SEM Desoneração	

Serviço: 3713604 Defesa semi-maleável simples - fornecimento e implantação Unidade: m

Produção da equipe 66,4000

EQUIPAMENTOS		Quantidade	Utilização		Custo Horário		Custo Horário Total
			Produtivo	Improdutivo	Produtivo	Improdutivo	
E9082	Bate-estaca hidráulico para defensas montado em caminhão guindauto com capacidade de 20 t.m e carroceria de 4 t - 136 kW	1,0000	1,00	0,00	211,9738	96,0225	211,9738
						<b>Custo Horário Total de Equipamentos</b>	<b>211,9738</b>
MÃO DE OBRA		Quantidade	Unidade	Custo Horário		Custo Horário Total	
P9830	Montador	1,0000	h	24,9628		24,9628	
P9824	Servente	4,0000	h	15,9369		63,7476	
						<b>Custo Horário Total de Mão de Obra</b>	<b>88,7104</b>
						<b>Custo Horário Total da Execução</b>	<b>300,6842</b>
						<b>Custo Unitário da Execução</b>	<b>4,5284</b>
MATERIAIS		Quantidade	Unidade	Custo Unitário		Custo Unitário Total	
M1968	Defensa metálica semi-maleável simples	0,2500	Un	832,0000		208,0000	
						<b>Custo Total de Materiais</b>	<b>208,0000</b>
TEMPO FIXO		Código	Quantidade	Unidade	Custo Unitário		Custo Unitário Total
M1968	Defensa metálica semi-maleável simples - Caminhão carroceria 5 t	5914655	0,0194	T	23,4400		0,4547
						<b>Custo Total de Tempo Fixo</b>	<b>0,4547</b>
						<b>Custo Unitário Direto Total</b>	<b>212,98</b>
						<b>BDI 0,00%</b>	<b>0,00</b>
						<b>Preço unitário total</b>	<b>212,98</b>

Setor : GEORC - Gerência de Orçamento de Obras e Serviços de Engenharia Valores expressos em Reais (R\$)  
 Ano : 2018 Data orçamento: 19/09/2018  
 Orçamento : 914 - Implementação de Melhorias, Adequações e Pavimentação da Rodovia DF-285  
 Trecho : Km 6,5 -(Fim do trecho pavimentado) até Entr. DF-100  
 Versão : 3 - Implementação de Melhorias, adequações e Pavimentação da Rodovia DF-285 - DataBase MAIO\_2018  
 Extensão : 10,000 km Data base: 01/05/2018  
 Tabela de origem : 988 - SICRO - Maio\_2018 - SEM Desoneração

Serviço: 5501700 Desmatamento, destocamento, limpeza de área e estocagem do material de limpeza com árvores de diâmetro até 0,15 m Unidade: m2

Produção da equipe 1.155,3600 FIC 0,02410

EQUIPAMENTOS		Quantidade	Utilização		Custo Horário		Custo Horário Total
			Produtivo	Improdutivo	Produtivo	Improdutivo	
E9541	Trator de esteiras com lâmina - 259 kW	1,0000	1,00	0,00	441,4516	152,6137	441,4516
			<b>Custo Horário Total de Equipamentos</b>				<b>441,4516</b>
MÃO DE OBRA		Quantidade	Unidade	Custo Horário		Custo Horário Total	
P9824	Servente	2,0000	h	15,9369		31,8738	
			<b>Custo Horário Total de Mão de Obra</b>				<b>31,8738</b>
			<b>Custo Horário Total da Execução</b>				<b>473,3254</b>
			<b>Custo Unitário da Execução</b>				<b>0,4097</b>
			<b>Custo do FIC</b>				<b>0,0099</b>
			<b>Custo Unitário Direto Total</b>				<b>0,42</b>
			<b>BDI 0,00%</b>				<b>0,00</b>
			<b>Preço unitário total</b>				<b>0,42</b>

Setor : GEORC - Gerência de Orçamento de Obras e Serviços de Engenharia  
Ano : 2018  
Orçamento : 914 - Implementação de Melhorias, Adequações e Pavimentação da Rodovia DF-285  
Trecho : Km 6,5 -(Fim do trecho pavimentado) até Entr. DF-100  
Versão : 3 - Implementação de Melhorias, adequações e Pavimentação da Rodovia DF-285 - DataBase MAIO\_2018  
Extensão : 10,000 km  
Tabela de origem : 988 - SICRO - Maio\_2018 - SEM Desoneração

Valores expressos em Reais (R\$)  
Data orçamento: 19/09/2018  
Data base: 01/05/2018

Serviço: 4915713 Desobstrução de bueiro

Unidade: m3

Produção da equipe 1,0000

MÃO DE OBRA		Quantidade	Unidade	Custo Horário	Custo Horário Total
P9824	Servente	3,0000	h	15,9369	47,8107
				<b>Custo Horário Total de Mão de Obra</b>	<b>47,8107</b>
				<b>Custo Horário Total da Execução</b>	<b>47,8107</b>
				<b>Custo Unitário da Execução</b>	<b>47,8107</b>
				<b>Custo Unitário Direto Total</b>	<b>47,81</b>
				<b>BDI 0,00%</b>	<b>0,00</b>
				<b>Preço unitário total</b>	<b>47,81</b>



Setor : GEORC - Gerência de Orçamento de Obras e Serviços de Engenharia  
Ano : 2018  
Orçamento : 914 - Implementação de Melhorias, Adequações e Pavimentação da Rodovia DF-285  
Trecho : Km 6,5 -(Fim do trecho pavimentado) até Entr. DF-100  
Versão : 3 - Implementação de Melhorias, adequações e Pavimentação da Rodovia DF-285 - DataBase MAIO\_2018  
Extensão : 10,000 km  
Tabela de origem : 988 - SICRO - Maio\_2018 - SEM Desoneração

Valores expressos em Reais (R\$)

Data orçamento: 19/09/2018

Data base: 01/05/2018

Serviço: CPU423 Despesas diversas

Produção da equipe 1,0000

Unidade: mês

<b>Custo Unitário Direto Total</b>	<b>42.566,88</b>
BDI 0,00%	0,00
<b>Preço unitário total</b>	<b>42.566,88</b>

Setor : GEORC - Gerência de Orçamento de Obras e Serviços de Engenharia  
 Ano : 2018  
 Orçamento : 914 - Implementação de Melhorias, Adequações e Pavimentação da Rodovia DF-285  
 Trecho : Km 6,5 -(Fim do trecho pavimentado) até Entr. DF-100  
 Versão : 3 - Implementação de Melhorias, adequações e Pavimentação da Rodovia DF-285 - DataBase MAIO\_2018  
 Extensão : 10,000 km  
 Tabela de origem : 988 - SICRO - Maio\_2018 - SEM Desoneração

Valores expressos em Reais (R\$)  
 Data orçamento: 19/09/2018  
 Data base: 01/05/2018

Serviço: 5501701 Destocamento de árvores com diâmetro de 0,15 a 0,30 m Unidade: Un

Produção da equipe 20,7500 FIC 0,00401

EQUIPAMENTOS		Quantidade	Utilização		Custo Horário		Custo Horário Total
			Produtivo	Improdutivo	Produtivo	Improdutivo	
E9541	Trator de esteiras com lâmina - 259 kW	1,0000	1,00	0,00	441,4516	152,6137	441,4516
			<b>Custo Horário Total de Equipamentos</b>				<b>441,4516</b>
MÃO DE OBRA		Quantidade	Unidade	Custo Horário		Custo Horário Total	
P9824	Servente	2,0000	h	15,9369		31,8738	
			<b>Custo Horário Total de Mão de Obra</b>				<b>31,8738</b>
			<b>Custo Horário Total da Execução</b>				<b>473,3254</b>
			<b>Custo Unitário da Execução</b>				<b>22,8109</b>
			<b>Custo do FIC</b>				<b>0,0915</b>
			<b>Custo Unitário Direto Total</b>				<b>22,90</b>
			<b>BDI 0,00%</b>				<b>0,00</b>
			<b>Preço unitário total</b>				<b>22,90</b>

Setor	: GEORC - Gerência de Orçamento de Obras e Serviços de Engenharia	Valores expressos em Reais (R\$)
Ano	: 2018	Data orçamento: 19/09/2018
Orçamento	: 914 - Implementação de Melhorias, Adequações e Pavimentação da Rodovia DF-285	
Trecho	: Km 6,5 -(Fim do trecho pavimentado) até Entr. DF-100	
Versão	: 3 - Implementação de Melhorias, adequações e Pavimentação da Rodovia DF-285 - DataBase MAIO_2018	
Extensão	: 10,000 km	Data base: 01/05/2018
Tabela de origem	: 988 - SICRO - Maio_2018 - SEM Desoneração	

Serviço: 5501702 Destocamento de árvores com diâmetro maior que 0,30 m Unidade: Un

Produção da equipe 8,3000 FIC 0,00401

EQUIPAMENTOS		Quantidade	Utilização		Custo Horário		Custo Horário Total
			Produtivo	Improdutivo	Produtivo	Improdutivo	
E9541	Trator de esteiras com lâmina - 259 kW	1,0000	1,00	0,00	441,4516	152,6137	441,4516
			<b>Custo Horário Total de Equipamentos</b>				<b>441,4516</b>
MÃO DE OBRA		Quantidade	Unidade	Custo Horário		Custo Horário Total	
P9824	Servente	2,0000	h	15,9369		31,8738	
			<b>Custo Horário Total de Mão de Obra</b>				<b>31,8738</b>
			<b>Custo Horário Total da Execução</b>				<b>473,3254</b>
			<b>Custo Unitário da Execução</b>				<b>57,0272</b>
			<b>Custo do FIC</b>				<b>0,2287</b>
			<b>Custo Unitário Direto Total</b>				<b>57,26</b>
			<b>BDI 0,00%</b>				<b>0,00</b>
			<b>Preço unitário total</b>				<b>57,26</b>

Setor	:	GEORC - Gerência de Orçamento de Obras e Serviços de Engenharia	Valores expressos em Reais (R\$)
Ano	:	2018	Data orçamento: 19/09/2018
Orçamento	:	914 - Implementação de Melhorias, Adequações e Pavimentação da Rodovia DF-285	
Trecho	:	Km 6,5 -(Fim do trecho pavimentado) até Entr. DF-100	
Versão	:	3 - Implementação de Melhorias, adequações e Pavimentação da Rodovia DF-285 - DataBase MAIO_2018	
Extensão	:	10,000 km	Data base: 01/05/2018
Tabela de origem	:	988 - SICRO - Maio_2018 - SEM Desoneração	

Serviço: 2003455 Dissipador de energia - DEB 04 - areia e pedra de mão comerciais Unidade: Un

Produção da equipe 1,0000

MÃO DE OBRA		Quantidade	Unidade	Custo Horário	Custo Horário Total	
P9824	Servente	1,8752	h	15,9369	29,8849	
				<b>Custo Horário Total de Mão de Obra</b>	<b>29,8849</b>	
				<b>Custo Horário Total da Execução</b>	<b>29,8849</b>	
				<b>Custo Unitário da Execução</b>	<b>29,8849</b>	
MATERIAIS		Quantidade	Unidade	Custo Unitário	Custo Unitário Total	
M1097	Pedra de mão	1,4100	m3	74,3769	104,8714	
				<b>Custo Total de Materiais</b>	<b>104,8714</b>	
SERVIÇOS AUXILIARES		Quantidade	Unidade	Custo Unitário	Custo Unitário Total	
4805755	Apiloamento manual	0,2706	m3	23,7900	6,4376	
1107892	Concreto fck = 20 MPa - confecção em betoneira e lançamento manual - areia e brita comerciais	1,8300	m3	305,6100	559,2663	
4805751	Escavação manual em material de 1ª categoria na profundidade de até 2m	6,1800	m3	40,8000	252,1440	
3103302	Formas de tábuas de pinho para dispositivos de drenagem - utilização de 3 vezes - confecção, instalação e retirada	9,6500	m2	55,4600	535,1890	
				<b>Custo Total de Serviços Auxiliares</b>	<b>1.353,0369</b>	
TEMPO FIXO		Código	Quantidade	Unidade	Custo Unitário	Custo Unitário Total
M1097	Pedra de mão - Caminhão basculante 10 m³	5914647	2,1150	T	1,0700	2,2631
				<b>Custo Total de Tempo Fixo</b>	<b>2,2631</b>	
				<b>Custo Unitário Direto Total</b>	<b>1.490,06</b>	
				<b>BDI 0,00%</b>	<b>0,00</b>	
				<b>Preço unitário total</b>	<b>1.490,06</b>	

Setor : GEORC - Gerência de Orçamento de Obras e Serviços de Engenharia  
 Ano : 2018  
 Orçamento : 914 - Implementação de Melhorias, Adequações e Pavimentação da Rodovia DF-285  
 Trecho : Km 6,5 -(Fim do trecho pavimentado) até Entr. DF-100  
 Versão : 3 - Implementação de Melhorias, adequações e Pavimentação da Rodovia DF-285 - DataBase MAIO\_2018  
 Extensão : 10,000 km  
 Tabela de origem : 988 - SICRO - Maio\_2018 - SEM Desoneração

Valores expressos em Reais (R\$)  
 Data orçamento: 19/09/2018  
 Data base: 01/05/2018

Serviço: CPU290 Encarregado de Pavimentação 0,5/dia

Unidade: mês

Produção da equipe 1,0000

MÃO DE OBRA		Quantidade	Unidade	Custo Horário	Custo Horário Total
P9893	Encarregado de pavimentação	1,0000	mês	7.366,6774	7.366,6774
				<b>Custo Horário Total de Mão de Obra</b>	<b>7.366,6774</b>
				<b>Custo Horário Total da Execução</b>	<b>7.366,6774</b>
				<b>Custo Unitário da Execução</b>	<b>7.366,6774</b>
				<b>Custo Unitário Direto Total</b>	<b>7.366,68</b>
				<b>BDI 0,00%</b>	<b>0,00</b>
				<b>Preço unitário total</b>	<b>7.366,68</b>

Setor : GEORC - Gerência de Orçamento de Obras e Serviços de Engenharia  
 Ano : 2018  
 Orçamento : 914 - Implementação de Melhorias, Adequações e Pavimentação da Rodovia DF-285  
 Trecho : Km 6,5 -(Fim do trecho pavimentado) até Entr. DF-100  
 Versão : 3 - Implementação de Melhorias, adequações e Pavimentação da Rodovia DF-285 - DataBase MAIO\_2018  
 Extensão : 10,000 km  
 Tabela de origem : 988 - SICRO - Maio\_2018 - SEM Desoneração

Valores expressos em Reais (R\$)  
 Data orçamento: 19/09/2018  
 Data base: 01/05/2018

Serviço: CPU287 Encarregado de terraplenagem (SICRO-P9884) 0,5/dia Unidade: mês

Produção da equipe 1,0000

MÃO DE OBRA		Quantidade	Unidade	Custo Horário	Custo Horário Total
P9884	Encarregado de terraplenagem	1,0000	mês	7.366,6774	7.366,6774
				<b>Custo Horário Total de Mão de Obra</b>	<b>7.366,6774</b>
				<b>Custo Horário Total da Execução</b>	<b>7.366,6774</b>
				<b>Custo Unitário da Execução</b>	<b>7.366,6774</b>
				<b>Custo Unitário Direto Total</b>	<b>7.366,68</b>
				<b>BDI 0,00%</b>	<b>0,00</b>
				<b>Preço unitário total</b>	<b>7.366,68</b>

Setor : GEORC - Gerência de Orçamento de Obras e Serviços de Engenharia  
 Ano : 2018  
 Orçamento : 914 - Implementação de Melhorias, Adequações e Pavimentação da Rodovia DF-285  
 Trecho : Km 6,5 -(Fim do trecho pavimentado) até Entr. DF-100  
 Versão : 3 - Implementação de Melhorias, adequações e Pavimentação da Rodovia DF-285 - DataBase MAIO\_2018  
 Extensão : 10,000 km  
 Tabela de origem : 988 - SICRO - Maio\_2018 - SEM Desoneração

Valores expressos em Reais (R\$)  
 Data orçamento: 19/09/2018  
 Data base: 01/05/2018

Serviço: CPU299 Encarregado de turma 0,5/dia

Unidade: mês

Produção da equipe 1,0000

MÃO DE OBRA		Quantidade	Unidade	Custo Horário	Custo Horário Total
P9875	Encarregado de turma	1,0000	mês	4.729,1249	4.729,1249
				<b>Custo Horário Total de Mão de Obra</b>	<b>4.729,1249</b>
				<b>Custo Horário Total da Execução</b>	<b>4.729,1249</b>
				<b>Custo Unitário da Execução</b>	<b>4.729,1249</b>
				<b>Custo Unitário Direto Total</b>	<b>4.729,12</b>
				<b>BDI 0,00%</b>	<b>0,00</b>
				<b>Preço unitário total</b>	<b>4.729,12</b>

Setor : GEORC - Gerência de Orçamento de Obras e Serviços de Engenharia  
 Ano : 2018  
 Orçamento : 914 - Implementação de Melhorias, Adequações e Pavimentação da Rodovia DF-285  
 Trecho : Km 6,5 -(Fim do trecho pavimentado) até Entr. DF-100  
 Versão : 3 - Implementação de Melhorias, adequações e Pavimentação da Rodovia DF-285 - DataBase MAIO\_2018  
 Extensão : 10,000 km  
 Tabela de origem : 988 - SICRO - Maio\_2018 - SEM Desoneração

Valores expressos em Reais (R\$)  
 Data orçamento: 19/09/2018  
 Data base: 01/05/2018

Serviço: CPU234 Encarregado Geral (SICRO-P9840) 0,5/dia

Unidade: mês

Produção da equipe 1,0000

MÃO DE OBRA		Quantidade	Unidade	Custo Horário	Custo Horário Total
P9840	Encarregado geral	1,0000	mês	11.272,5054	11.272,5054
				<b>Custo Horário Total de Mão de Obra</b>	<b>11.272,5054</b>
				<b>Custo Horário Total da Execução</b>	<b>11.272,5054</b>
				<b>Custo Unitário da Execução</b>	<b>11.272,5054</b>
				<b>Custo Unitário Direto Total</b>	<b>11.272,51</b>
				<b>BDI 0,00%</b>	<b>0,00</b>
				<b>Preço unitário total</b>	<b>11.272,51</b>



Setor	:	GEORC - Gerência de Orçamento de Obras e Serviços de Engenharia	Valores expressos em Reais (R\$)
Ano	:	2018	Data orçamento: 19/09/2018
Orçamento	:	914 - Implementação de Melhorias, Adequações e Pavimentação da Rodovia DF-285	
Trecho	:	Km 6,5 -(Fim do trecho pavimentado) até Entr. DF-100	
Versão	:	3 - Implementação de Melhorias, adequações e Pavimentação da Rodovia DF-285 - DataBase MAIO_2018	
Extensão	:	10,000 km	Data base: 01/05/2018
Tabela de origem	:	988 - SICRO - Maio_2018 - SEM Desoneração	

Serviço: 2003842 Enchimento de junta de concreto com argamassa asfáltica de densidade 1.700 kg/m<sup>3</sup> - espessura de 1 cm Unidade: Kg  
 Produção da equipe 1,0000

MÃO DE OBRA		Quantidade	Unidade	Custo Horário	Custo Horário Total	
P9824	Servente	2,0000	h	15,9369	31,8738	
				<b>Custo Horário Total de Mão de Obra</b>	<b>31,8738</b>	
				<b>Custo Horário Total da Execução</b>	<b>31,8738</b>	
				<b>Custo Unitário da Execução</b>	<b>31,8738</b>	
MATERIAIS		Quantidade	Unidade	Custo Unitário	Custo Unitário Total	
M2158	Argamassa asfáltica	1,0000	Kg	9,0248	9,0248	
				<b>Custo Total de Materiais</b>	<b>9,0248</b>	
TEMPO FIXO		Código	Quantidade	Unidade	Custo Unitário	Custo Unitário Total
M2158	Argamassa asfáltica - Caminhão carroceria 15 t	5914655	0,0010	T	23,4400	0,0234
				<b>Custo Total de Tempo Fixo</b>	<b>0,0234</b>	
				<b>Custo Unitário Direto Total</b>	<b>40,92</b>	
				<b>BDI 0,00%</b>	<b>0,00</b>	
				<b>Preço unitário total</b>	<b>40,92</b>	

Setor : GEORC - Gerência de Orçamento de Obras e Serviços de Engenharia Valores expressos em Reais (R\$)  
 Ano : 2018 Data orçamento: 19/09/2018  
 Orçamento : 914 - Implementação de Melhorias, Adequações e Pavimentação da Rodovia DF-285  
 Trecho : Km 6,5 -(Fim do trecho pavimentado) até Entr. DF-100  
 Versão : 3 - Implementação de Melhorias, adequações e Pavimentação da Rodovia DF-285 - DataBase MAIO\_2018  
 Extensão : 10,000 km Data base: 01/05/2018  
 Tabela de origem : 988 - SICRO - Maio\_2018 - SEM Desoneração

Serviço: CPU282 Engenheiro ambiental(CAGED-MTE) - 0,5/dia

Unidade: mês

Produção da equipe 1,0000

MÃO DE OBRA		Quantidade	Unidade	Custo Horário	Custo Horário Total
MO281	Engenheiro ambiental	1,0000	MES	9.380,6825	9.380,6825
				<b>Custo Horário Total de Mão de Obra</b>	<b>9.380,6825</b>
				<b>Custo Horário Total da Execução</b>	<b>9.380,6825</b>
				<b>Custo Unitário da Execução</b>	<b>9.380,6825</b>
				<b>Custo Unitário Direto Total</b>	<b>9.380,68</b>
				<b>BDI 0,00%</b>	<b>0,00</b>
				<b>Preço unitário total</b>	<b>9.380,68</b>

Valores expressos em Reais (R\$)  
Data orçamento: 19/09/2018

Data base: 01/05/2018

Setor : GEORC - Gerência de Orçamento de Obras e Serviços de Engenharia  
 Ano : 2018  
 Orçamento : 914 - Implementação de Melhorias, Adequações e Pavimentação da Rodovia DF-285  
 Trecho : Km 6,5 -(Fim do trecho pavimentado) até Entr. DF-100  
 Versão : 3 - Implementação de Melhorias, adequações e Pavimentação da Rodovia DF-285 - DataBase MAIO\_2018  
 Extensão : 10,000 km  
 Tabela de origem : 988 - SICRO - Maio\_2018 - SEM Desoneração

Serviço: CPU280 Engenheiro Florestal (CAGED-MTE) - 0,5/dia

Unidade: mês

Produção da equipe 1,0000

MÃO DE OBRA		Quantidade	Unidade	Custo Horário	Custo Horário Total
MO279	Engenheiro Florestal	1,0000	MES	14.947,8304	14.947,8304
				<b>Custo Horário Total de Mão de Obra</b>	<b>14.947,8304</b>
				<b>Custo Horário Total da Execução</b>	<b>14.947,8304</b>
				<b>Custo Unitário da Execução</b>	<b>14.947,8304</b>
				<b>Custo Unitário Direto Total</b>	<b>14.947,83</b>
				<b>BDI 0,00%</b>	<b>0,00</b>
				<b>Preço unitário total</b>	<b>14.947,83</b>

Setor : GEORC - Gerência de Orçamento de Obras e Serviços de Engenharia  
 Ano : 2018  
 Orçamento : 914 - Implementação de Melhorias, Adequações e Pavimentação da Rodovia DF-285  
 Trecho : Km 6,5 -(Fim do trecho pavimentado) até Entr. DF-100  
 Versão : 3 - Implementação de Melhorias, adequações e Pavimentação da Rodovia DF-285 - DataBase MAIO\_2018  
 Extensão : 10,000 km  
 Tabela de origem : 988 - SICRO - Maio\_2018 - SEM Desoneração

Valores expressos em Reais (R\$)  
 Data orçamento: 19/09/2018  
 Data base: 01/05/2018

Serviço: CPU233 Engenheiro Supervisor (SICRO-P9819) - 0,5/dia Unidade: mês

Produção da equipe 1,0000

MÃO DE OBRA		Quantidade	Unidade	Custo Horário	Custo Horário Total
P9819	Engenheiro supervisor	1,0000	mês	21.698,2282	21.698,2282
				<b>Custo Horário Total de Mão de Obra</b>	<b>21.698,2282</b>
				<b>Custo Horário Total da Execução</b>	<b>21.698,2282</b>
				<b>Custo Unitário da Execução</b>	<b>21.698,2282</b>
				<b>Custo Unitário Direto Total</b>	<b>21.698,23</b>
				<b>BDI 0,00%</b>	<b>0,00</b>
				<b>Preço unitário total</b>	<b>21.698,23</b>

Setor	: GEORC - Gerência de Orçamento de Obras e Serviços de Engenharia	Valores expressos em Reais (R\$)
Ano	: 2018	Data orçamento: 19/09/2018
Orçamento	: 914 - Implementação de Melhorias, Adequações e Pavimentação da Rodovia DF-285	
Trecho	: Km 6,5 -(Fim do trecho pavimentado) até Entr. DF-100	
Versão	: 3 - Implementação de Melhorias, adequações e Pavimentação da Rodovia DF-285 - DataBase MAIO_2018	
Extensão	: 10,000 km	Data base: 01/05/2018
Tabela de origem	: 988 - SICRO - Maio_2018 - SEM Desoneração	

Serviço: 4413996 Enleivamento

Unidade: m2

Produção da equipe 50,0000

EQUIPAMENTOS		Quantidade	Utilização		Custo Horário		Custo Horário Total
			Produtivo	Improdutivo	Produtivo	Improdutivo	
E9605	Caminhão tanque com capacidade de 6.000 l - 136 kW	1,0000	0,65	0,35	146,9833	43,8574	110,8892
			<b>Custo Horário Total de Equipamentos</b>				<b>110,8892</b>
MÃO DE OBRA		Quantidade	Unidade	Custo Horário		Custo Horário Total	
P9824	Servente	10,0000	h	15,9369		159,3690	
			<b>Custo Horário Total de Mão de Obra</b>		<b>159,3690</b>		
			<b>Custo Horário Total da Execução</b>		<b>270,2582</b>		
			<b>Custo Unitário da Execução</b>		<b>5,4052</b>		
SERVIÇOS AUXILIARES		Quantidade	Unidade	Custo Unitário		Custo Unitário Total	
4413995	Obtenção de grama para replantio	1,0000	m2	1,9900		1,9900	
			<b>Custo Total de Serviços Auxiliares</b>		<b>1,9900</b>		
TEMPO FIXO		Código	Quantidade	Unidade	Custo Unitário		Custo Unitário Total
4413995	Obtenção de grama para replantio - Caminhão carroceria 5 t	5914655	0,0230	T	23,4400		0,5391
			<b>Custo Total de Tempo Fixo</b>		<b>0,5391</b>		
			<b>Custo Unitário Direto Total</b>		<b>7,93</b>		
			<b>BDI 0,00%</b>		<b>0,00</b>		
			<b>Preço unitário total</b>		<b>7,93</b>		

Valores expressos em Reais (R\$)  
Data orçamento: 19/09/2018

Data base: 01/05/2018

Setor : GEORC - Gerência de Orçamento de Obras e Serviços de Engenharia  
 Ano : 2018  
 Orçamento : 914 - Implementação de Melhorias, Adequações e Pavimentação da Rodovia DF-285  
 Trecho : Km 6,5 -(Fim do trecho pavimentado) até Entr. DF-100  
 Versão : 3 - Implementação de Melhorias, adequações e Pavimentação da Rodovia DF-285 - DataBase MAIO\_2018  
 Extensão : 10,000 km  
 Tabela de origem : 988 - SICRO - Maio\_2018 - SEM Desoneração

Serviço: 2003385 Entrada para descida d'água - EDA 01 - areia e brita comerciais Unidade: Un

Produção da equipe 1,0000

SERVIÇOS AUXILIARES		Quantidade	Unidade	Custo Unitário	Custo Unitário Total
1107892	Concreto fck = 20 MPa - confecção em betoneira e lançamento manual - areia e brita comerciais	0,1100	m3	305,6100	33,6171
3103302	Formas de tábuas de pinho para dispositivos de drenagem - utilização de 3 vezes - confecção, instalação e retirada	0,1000	m2	55,4600	5,5460
<b>Custo Total de Serviços Auxiliares</b>					<b>39,1631</b>
<b>Custo Unitário Direto Total</b>					<b>39,16</b>
<b>BDI 0,00%</b>					<b>0,00</b>
<b>Preço unitário total</b>					<b>39,16</b>

Setor : GEORC - Gerência de Orçamento de Obras e Serviços de Engenharia  
 Ano : 2018  
 Orçamento : 914 - Implementação de Melhorias, Adequações e Pavimentação da Rodovia DF-285  
 Trecho : Km 6,5 -(Fim do trecho pavimentado) até Entr. DF-100  
 Versão : 3 - Implementação de Melhorias, adequações e Pavimentação da Rodovia DF-285 - DataBase MAIO\_2018  
 Extensão : 10,000 km  
 Tabela de origem : 988 - SICRO - Maio\_2018 - SEM Desoneração

Valores expressos em Reais (R\$)  
 Data orçamento: 19/09/2018  
 Data base: 01/05/2018

Serviço: 2003387 Entrada para descida d'água - EDA 02 - areia e brita comerciais Unidade: Un

Produção da equipe 1,0000

SERVIÇOS AUXILIARES		Quantidade	Unidade	Custo Unitário	Custo Unitário Total
1107892	Concreto fck = 20 MPa - confecção em betoneira e lançamento manual - areia e brita comerciais	0,1400	m3	305,6100	42,7854
3103302	Formas de tábuas de pinho para dispositivos de drenagem - utilização de 3 vezes - confecção, instalação e retirada	0,1000	m2	55,4600	5,5460
<b>Custo Total de Serviços Auxiliares</b>					<b>48,3314</b>
<b>Custo Unitário Direto Total</b>					<b>48,33</b>
<b>BDI 0,00%</b>					<b>0,00</b>
<b>Preço unitário total</b>					<b>48,33</b>

Valores expressos em Reais (R\$)  
Data orçamento: 19/09/2018

Data base: 01/05/2018

Setor : GEORC - Gerência de Orçamento de Obras e Serviços de Engenharia  
 Ano : 2018  
 Orçamento : 914 - Implementação de Melhorias, Adequações e Pavimentação da Rodovia DF-285  
 Trecho : Km 6,5 -(Fim do trecho pavimentado) até Entr. DF-100  
 Versão : 3 - Implementação de Melhorias, adequações e Pavimentação da Rodovia DF-285 - DataBase MAIO\_2018  
 Extensão : 10,000 km  
 Tabela de origem : 988 - SICRO - Maio\_2018 - SEM Desoneração

Serviço: 4816096 Escavação e carga de material de jazida com escavadeira hidráulica Unidade: m3

Produção da equipe 221,3300 FIC 0,02410

EQUIPAMENTOS		Quantidade	Utilização		Custo Horário		Custo Horário Total
			Produtivo	Improdutivo	Produtivo	Improdutivo	
E9515	Escavadeira hidráulica sobre esteira com caçamba com capacidade de 1,5 m³ - 110 kW	1,0000	1,00	0,00	179,6947	72,7277	179,6947
<b>Custo Horário Total de Equipamentos</b>							<b>179,6947</b>
MÃO DE OBRA		Quantidade	Unidade	Custo Horário		Custo Horário Total	
P9824	Servente	1,0000	h	15,9369		15,9369	
<b>Custo Horário Total de Mão de Obra</b>							<b>15,9369</b>
<b>Custo Horário Total da Execução</b>							<b>195,6316</b>
<b>Custo Unitário da Execução</b>							<b>0,8839</b>
<b>Custo do FIC</b>							<b>0,0213</b>
<b>Custo Unitário Direto Total</b>							<b>0,91</b>
<b>BDI 0,00%</b>							<b>0,00</b>
<b>Preço unitário total</b>							<b>0,91</b>



Valores expressos em Reais (R\$)  
Data orçamento: 19/09/2018

Data base: 01/05/2018

Setor : GEORC - Gerência de Orçamento de Obras e Serviços de Engenharia  
 Ano : 2018  
 Orçamento : 914 - Implementação de Melhorias, Adequações e Pavimentação da Rodovia DF-285  
 Trecho : Km 6,5 -(Fim do trecho pavimentado) até Entr. DF-100  
 Versão : 3 - Implementação de Melhorias, adequações e Pavimentação da Rodovia DF-285 - DataBase MAIO\_2018  
 Extensão : 10,000 km  
 Tabela de origem : 988 - SICRO - Maio\_2018 - SEM Desoneração

Serviço: 4805750 Escavação manual em material de 1ª categoria

Unidade: m3

Produção da equipe 0,5000 FIC 0,02410

MÃO DE OBRA		Quantidade	Unidade	Custo Horário	Custo Horário Total
P9824	Servente	1,0000	h	15,9369	15,9369
				<b>Custo Horário Total de Mão de Obra</b>	<b>15,9369</b>
				<b>Custo Horário Total da Execução</b>	<b>15,9369</b>
				<b>Custo Unitário da Execução</b>	<b>31,8738</b>
				<b>Custo do FIC</b>	<b>0,7682</b>
				<b>Custo Unitário Direto Total</b>	<b>32,64</b>
				<b>BDI 0,00%</b>	<b>0,00</b>
				<b>Preço unitário total</b>	<b>32,64</b>

Valores expressos em Reais (R\$)  
Data orçamento: 19/09/2018

Data base: 01/05/2018

Setor : GEORC - Gerência de Orçamento de Obras e Serviços de Engenharia  
 Ano : 2018  
 Orçamento : 914 - Implementação de Melhorias, Adequações e Pavimentação da Rodovia DF-285  
 Trecho : Km 6,5 -(Fim do trecho pavimentado) até Entr. DF-100  
 Versão : 3 - Implementação de Melhorias, adequações e Pavimentação da Rodovia DF-285 - DataBase MAIO\_2018  
 Extensão : 10,000 km  
 Tabela de origem : 988 - SICRO - Maio\_2018 - SEM Desoneração

Serviço: 4805751 Escavação manual em material de 1ª categoria na profundidade de até 2m Unidade: m3

Produção da equipe 0,4000 FIC 0,02410

MÃO DE OBRA		Quantidade	Unidade	Custo Horário	Custo Horário Total
P9824	Servente	1,0000	h	15,9369	15,9369
				<b>Custo Horário Total de Mão de Obra</b>	<b>15,9369</b>
				<b>Custo Horário Total da Execução</b>	<b>15,9369</b>
				<b>Custo Unitário da Execução</b>	<b>39,8423</b>
				<b>Custo do FIC</b>	<b>0,9602</b>
				<b>Custo Unitário Direto Total</b>	<b>40,80</b>
				<b>BDI 0,00%</b>	<b>0,00</b>
				<b>Preço unitário total</b>	<b>40,80</b>

Valores expressos em Reais (R\$)  
Data orçamento: 19/09/2018

Data base: 01/05/2018

Setor : GEORC - Gerência de Orçamento de Obras e Serviços de Engenharia  
 Ano : 2018  
 Orçamento : 914 - Implementação de Melhorias, Adequações e Pavimentação da Rodovia DF-285  
 Trecho : Km 6,5 -(Fim do trecho pavimentado) até Entr. DF-100  
 Versão : 3 - Implementação de Melhorias, adequações e Pavimentação da Rodovia DF-285 - DataBase MAIO\_2018  
 Extensão : 10,000 km  
 Tabela de origem : 988 - SICRO - Maio\_2018 - SEM Desoneração

Serviço: 4805758 Escavação mecânica com reaterro e compactação de vala em material de 1ª categoria Unidade: m3  
 Produção da equipe 19,5900 FIC 0,02410

EQUIPAMENTOS		Quantidade	Utilização		Custo Horário		Custo Horário Total
			Produtivo	Improdutivo	Produtivo	Improdutivo	
E9647	Compactador manual com soquete vibratório - 4,1 kW	3,0000	0,91	0,09	4,1693	0,5580	11,5328
E9526	Retroescavadeira de pneus - 58 kW	1,0000	1,00	0,00	95,6032	43,7611	95,6032
			<b>Custo Horário Total de Equipamentos</b>				<b>107,1360</b>
MÃO DE OBRA		Quantidade	Unidade	Custo Horário		Custo Horário Total	
P9824	Servente	3,0000	h	15,9369		47,8107	
			<b>Custo Horário Total de Mão de Obra</b>			<b>47,8107</b>	
			<b>Custo Horário Total da Execução</b>			<b>154,9467</b>	
			<b>Custo Unitário da Execução</b>			<b>7,9095</b>	
			<b>Custo do FIC</b>			<b>0,1906</b>	
			<b>Custo Unitário Direto Total</b>			<b>8,10</b>	
			<b>BDI 0,00%</b>			<b>0,00</b>	
			<b>Preço unitário total</b>			<b>8,10</b>	

Valores expressos em Reais (R\$)  
Data orçamento: 19/09/2018

Data base: 01/05/2018

Setor : GEORC - Gerência de Orçamento de Obras e Serviços de Engenharia  
 Ano : 2018  
 Orçamento : 914 - Implementação de Melhorias, Adequações e Pavimentação da Rodovia DF-285  
 Trecho : Km 6,5 -(Fim do trecho pavimentado) até Entr. DF-100  
 Versão : 3 - Implementação de Melhorias, adequações e Pavimentação da Rodovia DF-285 - DataBase MAIO\_2018  
 Extensão : 10,000 km  
 Tabela de origem : 988 - SICRO - Maio\_2018 - SEM Desoneração

Serviço: 4805757 Escavação mecânica de vala em material de 1ª categoria Unidade: m3

Produção da equipe 19,5900 FIC 0,02410

EQUIPAMENTOS		Quantidade	Utilização		Custo Horário		Custo Horário Total
			Produtivo	Improdutivo	Produtivo	Improdutivo	
E9526	Retroescavadeira de pneus - 58 kW	1,0000	1,00	0,00	95,6032	43,7611	95,6032
<b>Custo Horário Total de Equipamentos</b>							<b>95,6032</b>
MÃO DE OBRA		Quantidade	Unidade	Custo Horário		Custo Horário Total	
P9824	Servente	1,0000	h	15,9369		15,9369	
<b>Custo Horário Total de Mão de Obra</b>							<b>15,9369</b>
<b>Custo Horário Total da Execução</b>							<b>111,5401</b>
<b>Custo Unitário da Execução</b>							<b>5,6937</b>
<b>Custo do FIC</b>							<b>0,1372</b>
<b>Custo Unitário Direto Total</b>							<b>5,83</b>
<b>BDI 0,00%</b>							<b>0,00</b>
<b>Preço unitário total</b>							<b>5,83</b>

Setor	: GEORC - Gerência de Orçamento de Obras e Serviços de Engenharia	Valores expressos em Reais (R\$)
Ano	: 2018	Data orçamento: 19/09/2018
Orçamento	: 914 - Implementação de Melhorias, Adequações e Pavimentação da Rodovia DF-285	
Trecho	: Km 6,5 -(Fim do trecho pavimentado) até Entr. DF-100	
Versão	: 3 - Implementação de Melhorias, adequações e Pavimentação da Rodovia DF-285 - DataBase MAIO_2018	
Extensão	: 10,000 km	Data base: 01/05/2018
Tabela de origem	: 988 - SICRO - Maio_2018 - SEM Desoneração	

Serviço: 5502136 Escavação, carga e transporte de material de 1ª categoria - DMT de 200 a 400 m - caminho de serviço em revestimento primário - com escavadeira e caminhão basculante de 14 m³ Unidade: m3

Produção da equipe 221,3300 FIC 0,02410

EQUIPAMENTOS		Quantidade	Utilização		Custo Horário		Custo Horário Total
			Produtivo	Improdutivo	Produtivo	Improdutivo	
E9667	Caminhão basculante com capacidade de 14 m³ - 323 kW	3,0000	0,99	0,01	306,7266	66,2693	912,9661
E9515	Escavadeira hidráulica sobre esteira com caçamba com capacidade de 1,5 m³ - 110 kW	1,0000	1,00	0,00	179,6947	72,7277	179,6947
<b>Custo Horário Total de Equipamentos</b>							<b>1.092,6608</b>
MÃO DE OBRA		Quantidade	Unidade	Custo Horário		Custo Horário Total	
P9824	Servente	1,0000	h	15,9369		15,9369	
<b>Custo Horário Total de Mão de Obra</b>							<b>15,9369</b>
<b>Custo Horário Total da Execução</b>							<b>1.108,5977</b>
<b>Custo Unitário da Execução</b>							<b>5,0088</b>
<b>Custo do FIC</b>							<b>0,1207</b>
<b>Custo Unitário Direto Total</b>							<b>5,13</b>
<b>BDI 0,00%</b>							<b>0,00</b>
<b>Preço unitário total</b>							<b>5,13</b>

Setor	: GEORC - Gerência de Orçamento de Obras e Serviços de Engenharia	Valores expressos em Reais (R\$)
Ano	: 2018	Data orçamento: 19/09/2018
Orçamento	: 914 - Implementação de Melhorias, Adequações e Pavimentação da Rodovia DF-285	
Trecho	: Km 6,5 -(Fim do trecho pavimentado) até Entr. DF-100	
Versão	: 3 - Implementação de Melhorias, adequações e Pavimentação da Rodovia DF-285 - DataBase MAIO_2018	
Extensão	: 10,000 km	Data base: 01/05/2018
Tabela de origem	: 988 - SICRO - Maio_2018 - SEM Desoneração	

Serviço: 5502137 Escavação, carga e transporte de material de 1ª categoria - DMT de 400 a 600 m - caminho de serviço em revestimento primário - com escavadeira e caminhão basculante de 14 m³ Unidade: m3

Produção da equipe 221,3300 FIC 0,02410

EQUIPAMENTOS	Quantidade	Utilização		Custo Horário		Custo Horário Total
		Produtivo	Improdutivo	Produtivo	Improdutivo	
E9667 Caminhão basculante com capacidade de 14 m³ - 323 kW	4,0000	0,80	0,20	306,7266	66,2693	1.034,5406
E9515 Escavadeira hidráulica sobre esteira com caçamba com capacidade de 1,5 m³ - 110 kW	1,0000	1,00	0,00	179,6947	72,7277	179,6947
<b>Custo Horário Total de Equipamentos</b>						<b>1.214,2353</b>
MÃO DE OBRA	Quantidade	Unidade	Custo Horário		Custo Horário Total	
P9824 Servente	1,0000	h	15,9369		15,9369	
<b>Custo Horário Total de Mão de Obra</b>					<b>15,9369</b>	
<b>Custo Horário Total da Execução</b>					<b>1.230,1722</b>	
<b>Custo Unitário da Execução</b>					<b>5,5581</b>	
<b>Custo do FIC</b>					<b>0,1340</b>	
<b>Custo Unitário Direto Total</b>					<b>5,69</b>	
<b>BDI 0,00%</b>					<b>0,00</b>	
<b>Preço unitário total</b>					<b>5,69</b>	

Valores expressos em Reais (R\$)  
Data orçamento: 19/09/2018

Data base: 01/05/2018

Setor : GEORC - Gerência de Orçamento de Obras e Serviços de Engenharia  
 Ano : 2018  
 Orçamento : 914 - Implementação de Melhorias, Adequações e Pavimentação da Rodovia DF-285  
 Trecho : Km 6,5 -(Fim do trecho pavimentado) até Entr. DF-100  
 Versão : 3 - Implementação de Melhorias, adequações e Pavimentação da Rodovia DF-285 - DataBase MAIO\_2018  
 Extensão : 10,000 km  
 Tabela de origem : 988 - SICRO - Maio\_2018 - SEM Desoneração

Serviço: 5502135 Escavação, carga e transporte de material de 1ª categoria - DMT de 50 a 200 m - caminho de serviço em revestimento primário - com escavadeira e caminhão basculante de 14 m³ Unidade: m3

Produção da equipe 221,3300 FIC 0,02410

EQUIPAMENTOS		Quantidade	Utilização		Custo Horário		Custo Horário Total
			Produtivo	Improdutivo	Produtivo	Improdutivo	
E9667	Caminhão basculante com capacidade de 14 m³ - 323 kW	3,0000	0,89	0,11	306,7266	66,2693	840,8289
E9515	Escavadeira hidráulica sobre esteira com caçamba com capacidade de 1,5 m³ - 110 kW	1,0000	1,00	0,00	179,6947	72,7277	179,6947
<b>Custo Horário Total de Equipamentos</b>							<b>1.020,5236</b>
MÃO DE OBRA		Quantidade	Unidade	Custo Horário		Custo Horário Total	
P9824	Servente	1,0000	h	15,9369		15,9369	
<b>Custo Horário Total de Mão de Obra</b>						<b>15,9369</b>	
<b>Custo Horário Total da Execução</b>						<b>1.036,4605</b>	
<b>Custo Unitário da Execução</b>						<b>4,6829</b>	
<b>Custo do FIC</b>						<b>0,1129</b>	
<b>Custo Unitário Direto Total</b>						<b>4,80</b>	
<b>BDI 0,00%</b>						<b>0,00</b>	
<b>Preço unitário total</b>						<b>4,80</b>	

Setor	: GEORC - Gerência de Orçamento de Obras e Serviços de Engenharia	Valores expressos em Reais (R\$)
Ano	: 2018	Data orçamento: 19/09/2018
Orçamento	: 914 - Implementação de Melhorias, Adequações e Pavimentação da Rodovia DF-285	
Trecho	: Km 6,5 -(Fim do trecho pavimentado) até Entr. DF-100	
Versão	: 3 - Implementação de Melhorias, adequações e Pavimentação da Rodovia DF-285 - DataBase MAIO_2018	
Extensão	: 10,000 km	Data base: 01/05/2018
Tabela de origem	: 988 - SICRO - Maio_2018 - SEM Desoneração	

Serviço: 5502138 Escavação, carga e transporte de material de 1ª categoria - DMT de 600 a 800 m - caminho de serviço em revestimento primário - com escavadeira e caminhão basculante de 14 m³ Unidade: m3

Produção da equipe 221,3300 FIC 0,02410

EQUIPAMENTOS	Quantidade	Utilização		Custo Horário		Custo Horário Total
		Produtivo	Improdutivo	Produtivo	Improdutivo	
E9667 Caminhão basculante com capacidade de 14 m³ - 323 kW	4,0000	0,85	0,15	306,7266	66,2693	1.082,6320
E9515 Escavadeira hidráulica sobre esteira com caçamba com capacidade de 1,5 m³ - 110 kW	1,0000	1,00	0,00	179,6947	72,7277	179,6947
<b>Custo Horário Total de Equipamentos</b>						<b>1.262,3267</b>
MÃO DE OBRA	Quantidade	Unidade	Custo Horário		Custo Horário Total	
P9824 Servente	1,0000	h	15,9369		15,9369	
<b>Custo Horário Total de Mão de Obra</b>					<b>15,9369</b>	
<b>Custo Horário Total da Execução</b>					<b>1.278,2636</b>	
<b>Custo Unitário da Execução</b>					<b>5,7754</b>	
<b>Custo do FIC</b>					<b>0,1392</b>	
<b>Custo Unitário Direto Total</b>					<b>5,91</b>	
<b>BDI 0,00%</b>					<b>0,00</b>	
<b>Preço unitário total</b>					<b>5,91</b>	



Setor	: GEORC - Gerência de Orçamento de Obras e Serviços de Engenharia	Valores expressos em Reais (R\$)
Ano	: 2018	Data orçamento: 19/09/2018
Orçamento	: 914 - Implementação de Melhorias, Adequações e Pavimentação da Rodovia DF-285	
Trecho	: Km 6,5 -(Fim do trecho pavimentado) até Entr. DF-100	
Versão	: 3 - Implementação de Melhorias, adequações e Pavimentação da Rodovia DF-285 - DataBase MAIO_2018	
Extensão	: 10,000 km	Data base: 01/05/2018
Tabela de origem	: 988 - SICRO - Maio_2018 - SEM Desoneração	

Serviço: 5502139 Escavação, carga e transporte de material de 1ª categoria - DMT de 800 a 1.000 m - caminho de serviço em revestimento primário - com escavadeira e caminhão basculante de 14 m³ Unidade: m3

Produção da equipe 221,3300 FIC 0,02410

EQUIPAMENTOS	Quantidade	Utilização		Custo Horário		Custo Horário Total
		Produtivo	Improdutivo	Produtivo	Improdutivo	
E9667 Caminhão basculante com capacidade de 14 m³ - 323 kW	4,0000	0,90	0,10	306,7266	66,2693	1.130,7235
E9515 Escavadeira hidráulica sobre esteira com caçamba com capacidade de 1,5 m³ - 110 kW	1,0000	1,00	0,00	179,6947	72,7277	179,6947
<b>Custo Horário Total de Equipamentos</b>						<b>1.310,4182</b>
MÃO DE OBRA	Quantidade	Unidade	Custo Horário		Custo Horário Total	
P9824 Servente	1,0000	h	15,9369		15,9369	
<b>Custo Horário Total de Mão de Obra</b>					<b>15,9369</b>	
<b>Custo Horário Total da Execução</b>					<b>1.326,3551</b>	
<b>Custo Unitário da Execução</b>					<b>5,9927</b>	
<b>Custo do FIC</b>					<b>0,1444</b>	
<b>Custo Unitário Direto Total</b>					<b>6,14</b>	
<b>BDI 0,00%</b>					<b>0,00</b>	
<b>Preço unitário total</b>					<b>6,14</b>	

Valores expressos em Reais (R\$)  
Data orçamento: 19/09/2018

Data base: 01/05/2018

Setor : GEORC - Gerência de Orçamento de Obras e Serviços de Engenharia  
 Ano : 2018  
 Orçamento : 914 - Implementação de Melhorias, Adequações e Pavimentação da Rodovia DF-285  
 Trecho : Km 6,5 -(Fim do trecho pavimentado) até Entr. DF-100  
 Versão : 3 - Implementação de Melhorias, adequações e Pavimentação da Rodovia DF-285 - DataBase MAIO\_2018  
 Extensão : 10,000 km  
 Tabela de origem : 988 - SICRO - Maio\_2018 - SEM Desoneração

Serviço: 5501710 Escavação, carga e transporte em material de 1ª categoria - DMT de 50 m		Produção da equipe		FIC	Custo Horário		Unidade: m3
		286,8500		0,02410			
EQUIPAMENTOS		Quantidade	Utilização		Produtivo	Improdutivo	Custo Horário Total
			Produtivo	Improdutivo	Produtivo	Improdutivo	
E9541	Trator de esteiras com lâmina - 259 kW	1,0000	1,00	0,00	441,4516	152,6137	441,4516
			<b>Custo Horário Total de Equipamentos</b>				<b>441,4516</b>
MÃO DE OBRA		Quantidade	Unidade	Custo Horário		Custo Horário Total	
P9824	Servente	1,0000	h	15,9369		15,9369	
			<b>Custo Horário Total de Mão de Obra</b>				<b>15,9369</b>
			<b>Custo Horário Total da Execução</b>				<b>457,3885</b>
			<b>Custo Unitário da Execução</b>				<b>1,5945</b>
			<b>Custo do FIC</b>				<b>0,0384</b>
			<b>Custo Unitário Direto Total</b>				<b>1,63</b>
			<b>BDI 0,00%</b>				<b>0,00</b>
			<b>Preço unitário total</b>				<b>1,63</b>

Setor	:	GEORC - Gerência de Orçamento de Obras e Serviços de Engenharia	Valores expressos em Reais (R\$)
Ano	:	2018	Data orçamento: 19/09/2018
Orçamento	:	914 - Implementação de Melhorias, Adequações e Pavimentação da Rodovia DF-285	
Trecho	:	Km 6,5 -(Fim do trecho pavimentado) até Entr. DF-100	
Versão	:	3 - Implementação de Melhorias, adequações e Pavimentação da Rodovia DF-285 - DataBase MAIO_2018	
Extensão	:	10,000 km	Data base: 01/05/2018
Tabela de origem	:	988 - SICRO - Maio_2018 - SEM Desoneração	

Serviço: 3105605 Escoramento para corpo de bueiros celulares - utilização de 3 vezes - confecção, instalação e retirada Unidade: m3  
 Produção da equipe 1,0000

EQUIPAMENTOS	Quantidade	Utilização		Custo Horário		Custo Horário Total
		Produtivo	Improdutivo	Produtivo	Improdutivo	
E9066 Grupo gerador - 13 / 14 kVA	0,0602	1,00	0,00	9,6967	1,8995	0,5837
E9535 Serra circular com bancada - D = 30 cm - 4 kW	0,0602	1,00	0,00	17,4420	17,2664	1,0500
<b>Custo Horário Total de Equipamentos</b>						<b>1,6337</b>

MÃO DE OBRA	Quantidade	Unidade	Custo Horário	Custo Horário Total
P9801 Ajudante	0,5000	h	19,3276	9,6638
P9808 Carpinteiro	0,5000	h	21,8674	10,9337
<b>Custo Horário Total de Mão de Obra</b>			<b>20,5975</b>	<b>20,5975</b>
<b>Custo Horário Total da Execução</b>			<b>22,2312</b>	<b>22,2312</b>
<b>Custo Unitário da Execução</b>			<b>22,2312</b>	<b>22,2312</b>

MATERIAIS	Quantidade	Unidade	Custo Unitário	Custo Unitário Total
M0284 Caibro de pinho de 7,5 x 7,5 cm	0,6468	m	19,1966	12,4164
M0285 Pontaleta para escoramento - D = 15 cm	0,1078	m	8,5993	0,9270
M1205 Pregos de ferro	0,0568	Kg	5,8413	0,3316
M0286 Tábua de 2,5 x 30 cm	0,0647	m	9,1554	0,5922
<b>Custo Total de Materiais</b>			<b>14,2672</b>	<b>14,2672</b>

TEMPO FIXO	Código	Quantidade	Unidade	Custo Unitário	Custo Unitário Total
M0284 Caibro de pinho de 7,5 x 7,5 cm - Caminhão carroceria 15 t	5914655	0,0036	T	23,4400	0,0844
M0285 Pontaleta para escoramento - D = 15 cm - Caminhão carroceria 15 t	5914655	0,0019	T	23,4400	0,0445
M1205 Pregos de ferro - Caminhão carroceria 15 t	5914655	0,0001	T	23,4400	0,0023
M0286 Tábua de 2,5 x 30 cm - Caminhão carroceria 15 t	5914655	0,0005	T	23,4400	0,0117
<b>Custo Total de Tempo Fixo</b>				<b>0,1429</b>	<b>0,1429</b>
<b>Custo Unitário Direto Total</b>				<b>36,64</b>	<b>36,64</b>
<b>BDI 0,00%</b>				<b>0,00</b>	<b>0,00</b>

Setor	:	GEORC - Gerência de Orçamento de Obras e Serviços de Engenharia	Valores expressos em Reais (R\$)
Ano	:	2018	Data orçamento: 19/09/2018
Orçamento	:	914 - Implementação de Melhorias, Adequações e Pavimentação da Rodovia DF-285	
Trecho	:	Km 6,5 -(Fim do trecho pavimentado) até Entr. DF-100	
Versão	:	3 - Implementação de Melhorias, adequações e Pavimentação da Rodovia DF-285 - DataBase MAIO_2018	
Extensão	:	10,000 km	Data base: 01/05/2018
Tabela de origem	:	988 - SICRO - Maio_2018 - SEM Desoneração	

---

**Preço unitário total**

**36,64**

Valores expressos em Reais (R\$)  
Data orçamento: 19/09/2018

Data base: 01/05/2018

Setor : GEORC - Gerência de Orçamento de Obras e Serviços de Engenharia  
 Ano : 2018  
 Orçamento : 914 - Implementação de Melhorias, Adequações e Pavimentação da Rodovia DF-285  
 Trecho : Km 6,5 -(Fim do trecho pavimentado) até Entr. DF-100  
 Versão : 3 - Implementação de Melhorias, adequações e Pavimentação da Rodovia DF-285 - DataBase MAIO\_2018  
 Extensão : 10,000 km  
 Tabela de origem : 988 - SICRO - Maio\_2018 - SEM Desoneração

Serviço: 4413942 Espalhamento de material em bota-fora

Unidade: m3

Produção da equipe 146,2000 FIC 0,02410

EQUIPAMENTOS		Quantidade	Utilização		Custo Horário		Custo Horário Total
			Produtivo	Improdutivo	Produtivo	Improdutivo	
E9540	Trator de esteiras com lâmina - 112 kW	1,0000	1,00	0,00	186,3303	70,4016	186,3303
			<b>Custo Horário Total de Equipamentos</b>				<b>186,3303</b>
MÃO DE OBRA		Quantidade	Unidade	Custo Horário		Custo Horário Total	
P9824	Servente	1,0000	h	15,9369		15,9369	
			<b>Custo Horário Total de Mão de Obra</b>				<b>15,9369</b>
			<b>Custo Horário Total da Execução</b>				<b>202,2672</b>
			<b>Custo Unitário da Execução</b>				<b>1,3835</b>
			<b>Custo do FIC</b>				<b>0,0333</b>
			<b>Custo Unitário Direto Total</b>				<b>1,42</b>
			<b>BDI 0,00%</b>				<b>0,00</b>
			<b>Preço unitário total</b>				<b>1,42</b>

Setor	:	GEORC - Gerência de Orçamento de Obras e Serviços de Engenharia	Valores expressos em Reais (R\$)
Ano	:	2018	Data orçamento: 19/09/2018
Orçamento	:	914 - Implementação de Melhorias, Adequações e Pavimentação da Rodovia DF-285	
Trecho	:	Km 6,5 -(Fim do trecho pavimentado) até Entr. DF-100	
Versão	:	3 - Implementação de Melhorias, adequações e Pavimentação da Rodovia DF-285 - DataBase MAIO_2018	
Extensão	:	10,000 km	Data base: 01/05/2018
Tabela de origem	:	988 - SICRO - Maio_2018 - SEM Desoneração	

Serviço: CPU351 Execução de passeio (calçada) ou piso de concreto moldado in loco, usinado, acabamento convencional, espessura 8 cm

Unidade: m2

Produção da equipe 1,0000

MÃO DE OBRA		Quantidade	Unidade	Custo Horário	Custo Horário Total
P9808	Carpinteiro	0,1805	h	21,8674	3,9471
P9821	Pedreiro	0,2767	h	21,6214	5,9826
P9824	Servente	0,4572	h	15,9369	7,2864
				<b>Custo Horário Total de Mão de Obra</b>	<b>17,2161</b>
				<b>Custo Horário Total da Execução</b>	<b>17,2161</b>
				<b>Custo Unitário da Execução</b>	<b>17,2161</b>
MATERIAIS		Quantidade	Unidade	Custo Unitário	Custo Unitário Total
34492	CONCRETO USINADO BOMBEAVEL, CLASSE DE RESISTENCIA C20, COM BRITA 0 E 1, SLUMP = 100 +/- 20 MM, EXCLUI SERVICO DE BOMBEAMENTO (NBR 8953)	0,0970	m3	236,4000	22,9308
3777	LONA PLASTICA PRETA, E= 150 MICRA	1,1280	m2	1,1700	1,3198
4517	PECA DE MADEIRA NATIVA/REGIONAL 2,5 X 7,0 CM (SARRAFO-P/FORMA)	0,2000	m	0,8900	0,1780
4460	SARRAFO DE MADEIRA NAO APARELHADA *2,5 X 10 CM, MACARANDUBA, ANGELIM OU EQUIVALENTE DA REGIAO	0,2500	m	5,3100	1,3275
7156	TELA DE ACO SOLDADA NERVURADA, CA-60, Q-196, (3,11 KG/M2), DIAMETRO DO FIO = 5,0 MM, LARGURA = 2,45 M, ESPACAMENTO DA MALHA = 10 X 10 CM	1,1224	m2	13,5200	15,1748
				<b>Custo Total de Materiais</b>	<b>40,9309</b>
				<b>Custo Unitário Direto Total</b>	<b>58,15</b>
				<b>BDI 0,00%</b>	<b>0,00</b>
				<b>Preço unitário total</b>	<b>58,15</b>

Setor	: GEORC - Gerência de Orçamento de Obras e Serviços de Engenharia	Valores expressos em Reais (R\$)
Ano	: 2018	Data orçamento: 19/09/2018
Orçamento	: 914 - Implementação de Melhorias, Adequações e Pavimentação da Rodovia DF-285	
Trecho	: Km 6,5 -(Fim do trecho pavimentado) até Entr. DF-100	
Versão	: 3 - Implementação de Melhorias, adequações e Pavimentação da Rodovia DF-285 - DataBase MAIO_2018	
Extensão	: 10,000 km	Data base: 01/05/2018
Tabela de origem	: 988 - SICRO - Maio_2018 - SEM Desoneração	

Serviço: 4816133 Fabricação de mourão de concreto esticador - seção triangular de 15 cm -areia e brita comerciais Unidade: Un  
 Produção da equipe 103,0000

EQUIPAMENTOS	Quantidade	Utilização		Custo Horário		Custo Horário Total
		Produtivo	Improdutivo	Produtivo	Improdutivo	
E9011 Carro manual modelo plataforma de 200 x 80 cm com capacidade de 800 kg	2,0000	1,00	0,00	0,2783	0,1902	0,5566
<b>Custo Horário Total de Equipamentos</b>						<b>0,5566</b>
MÃO DE OBRA	Quantidade	Unidade	Custo Horário		Custo Horário Total	
P9824 Servente	4,0000	h	15,9369		63,7476	
<b>Custo Horário Total de Mão de Obra</b>					<b>63,7476</b>	
<b>Custo Horário Total da Execução</b>					<b>64,3042</b>	
<b>Custo Unitário da Execução</b>					<b>0,6243</b>	
SERVIÇOS AUXILIARES	Quantidade	Unidade	Custo Unitário		Custo Unitário Total	
0407820 Armação em aço CA-60 - fornecimento, preparo e colocação	1,2818	Kg	7,0100		8,9854	
1116127 Concreto fck = 25 MPa para pré moldados (mourões) - areia e brita comerciais	0,0215	m3	346,3100		7,4457	
<b>Custo Total de Serviços Auxiliares</b>					<b>16,4311</b>	
<b>Custo Unitário Direto Total</b>					<b>17,06</b>	
<b>BDI 0,00%</b>					<b>0,00</b>	
<b>Preço unitário total</b>					<b>17,06</b>	

Setor	: GEORC - Gerência de Orçamento de Obras e Serviços de Engenharia	Valores expressos em Reais (R\$)
Ano	: 2018	Data orçamento: 19/09/2018
Orçamento	: 914 - Implementação de Melhorias, Adequações e Pavimentação da Rodovia DF-285	
Trecho	: Km 6,5 -(Fim do trecho pavimentado) até Entr. DF-100	
Versão	: 3 - Implementação de Melhorias, adequações e Pavimentação da Rodovia DF-285 - DataBase MAIO_2018	
Extensão	: 10,000 km	Data base: 01/05/2018
Tabela de origem	: 988 - SICRO - Maio_2018 - SEM Desoneração	

Serviço: 4816135 Fabricação de mourão de concreto suporte - seção triangular de 11 cm - areia e brita comerciais Unidade: Un  
 Produção da equipe 202,0000

EQUIPAMENTOS	Quantidade	Utilização		Custo Horário		Custo Horário Total
		Produtivo	Improdutivo	Produtivo	Improdutivo	
E9011 Carro manual modelo plataforma de 200 x 80 cm com capacidade de 800 kg	2,0000	1,00	0,00	0,2783	0,1902	0,5566
<b>Custo Horário Total de Equipamentos</b>						<b>0,5566</b>
MÃO DE OBRA	Quantidade	Unidade	Custo Horário		Custo Horário Total	
P9824 Servente	4,0000	h	15,9369		63,7476	
<b>Custo Horário Total de Mão de Obra</b>					<b>63,7476</b>	
<b>Custo Horário Total da Execução</b>					<b>64,3042</b>	
<b>Custo Unitário da Execução</b>					<b>0,3183</b>	
SERVIÇOS AUXILIARES	Quantidade	Unidade	Custo Unitário		Custo Unitário Total	
0407820 Armação em aço CA-60 - fornecimento, preparo e colocação	1,0170	Kg	7,0100		7,1292	
1116127 Concreto fck = 25 MPa para pré moldados (mourões) - areia e brita comerciais	0,0110	m3	346,3100		3,8094	
<b>Custo Total de Serviços Auxiliares</b>					<b>10,9386</b>	
<b>Custo Unitário Direto Total</b>					<b>11,26</b>	
<b>BDI 0,00%</b>					<b>0,00</b>	
<b>Preço unitário total</b>					<b>11,26</b>	



Setor	:	GEORC - Gerência de Orçamento de Obras e Serviços de Engenharia	Valores expressos em Reais (R\$)
Ano	:	2018	Data orçamento: 19/09/2018
Orçamento	:	914 - Implementação de Melhorias, Adequações e Pavimentação da Rodovia DF-285	
Trecho	:	Km 6,5 -(Fim do trecho pavimentado) até Entr. DF-100	
Versão	:	3 - Implementação de Melhorias, adequações e Pavimentação da Rodovia DF-285 - DataBase MAIO_2018	
Extensão	:	10,000 km	Data base: 01/05/2018
Tabela de origem	:	988 - SICRO - Maio_2018 - SEM Desoneração	

Serviço: 3108005 Formas de compensado resinado 14 mm - uso geral - utilização de 3 vezes - confecção, instalação e retirada Unidade: m2  
 Produção da equipe 1,0000

EQUIPAMENTOS		Quantidade	Utilização		Custo Horário		Custo Horário Total
			Produtivo	Improdutivo	Produtivo	Improdutivo	
E9066	Grupo gerador - 13 / 14 kVA	0,1205	1,00	0,00	9,6967	1,8995	1,1685
E9535	Serra circular com bancada - D = 30 cm - 4 kW	0,1205	1,00	0,00	17,4420	17,2664	2,1018
<b>Custo Horário Total de Equipamentos</b>							<b>3,2703</b>
MÃO DE OBRA		Quantidade	Unidade	Custo Horário		Custo Horário Total	
P9801	Ajudante	0,7000	h	19,3276		13,5293	
P9808	Carpinteiro	0,7000	h	21,8674		15,3072	
<b>Custo Horário Total de Mão de Obra</b>							<b>28,8365</b>
<b>Custo Horário Total da Execução</b>							<b>32,1068</b>
<b>Custo Unitário da Execução</b>							<b>32,1068</b>
MATERIAIS		Quantidade	Unidade	Custo Unitário		Custo Unitário Total	
M0284	Caibro de pinho de 7,5 x 7,5 cm	0,4492	m	19,1966		8,6225	
M0448	Compensado resinado de 14 mm	0,4042	m2	18,9620		7,6654	
M0560	Desmoldante para formas	0,0185	L	7,0192		0,1300	
M0310	Peça de madeira de 2,5 x 7,5 cm	1,2985	m	3,0919		4,0148	
M1205	Prego de ferro	0,1459	Kg	5,8413		0,8520	
M0290	Tábua de 2,5 x 10 cm	1,1186	m	2,7306		3,0544	
M0286	Tábua de 2,5 x 30 cm	0,1976	m	9,1554		1,8094	
<b>Custo Total de Materiais</b>							<b>26,1485</b>
TEMPO FIXO		Código	Quantidade	Unidade	Custo Unitário		Custo Unitário Total
M0284	Caibro de pinho de 7,5 x 7,5 cm - Caminhão carroceria 15 t	5914655	0,0025	T	23,4400		0,0586
M0448	Compensado resinado de 14 mm - Caminhão carroceria 15 t	5914655	0,0057	T	23,4400		0,1336
M0310	Peça de madeira de 2,5 x 7,5 cm - Caminhão carroceria 15 t	5914655	0,0024	T	23,4400		0,0563
M1205	Prego de ferro - Caminhão carroceria 15 t	5914655	0,0002	T	23,4400		0,0047
M0290	Tábua de 2,5 x 10 cm - Caminhão carroceria 15 t	5914655	0,0028	T	23,4400		0,0656

Setor : GEORC - Gerência de Orçamento de Obras e Serviços de Engenharia  
Ano : 2018  
Orçamento : 914 - Implementação de Melhorias, Adequações e Pavimentação da Rodovia DF-285  
Trecho : Km 6,5 -(Fim do trecho pavimentado) até Entr. DF-100  
Versão : 3 - Implementação de Melhorias, adequações e Pavimentação da Rodovia DF-285 - DataBase MAIO\_2018  
Extensão : 10,000 km  
Tabela de origem : 988 - SICRO - Maio\_2018 - SEM Desoneração

Valores expressos em Reais (R\$)  
Data orçamento: 19/09/2018  
Data base: 01/05/2018

---

M0286	Tábua de 2,5 x 30 cm - Caminhão carroceria 15 t	5914655	0,0015	T	23,4400	0,0352
					<b>Custo Total de Tempo Fixo</b>	<b>0,3540</b>
					<b>Custo Unitário Direto Total</b>	<b>58,61</b>
					<b>BDI 0,00%</b>	<b>0,00</b>
					<b>Preço unitário total</b>	<b>58,61</b>

Setor	: GEORC - Gerência de Orçamento de Obras e Serviços de Engenharia	Valores expressos em Reais (R\$)
Ano	: 2018	Data orçamento: 19/09/2018
Orçamento	: 914 - Implementação de Melhorias, Adequações e Pavimentação da Rodovia DF-285	
Trecho	: Km 6,5 -(Fim do trecho pavimentado) até Entr. DF-100	
Versão	: 3 - Implementação de Melhorias, adequações e Pavimentação da Rodovia DF-285 - DataBase MAIO_2018	
Extensão	: 10,000 km	Data base: 01/05/2018
Tabela de origem	: 988 - SICRO - Maio_2018 - SEM Desoneração	

Serviço: 3106121 Formas de tábuas de pinho - utilização de 3 vezes - fornecimento, instalação e retirada Unidade: m2  
 Produção da equipe 1,0000

EQUIPAMENTOS	Quantidade	Utilização		Custo Horário		Custo Horário Total
		Produtivo	Improdutivo	Produtivo	Improdutivo	
E9066 Grupo gerador - 13 / 14 kVA	0,2892	1,00	0,00	9,6967	1,8995	2,8043
E9535 Serra circular com bancada - D = 30 cm - 4 kW	0,2892	1,00	0,00	17,4420	17,2664	5,0442
<b>Custo Horário Total de Equipamentos</b>						<b>7,8485</b>

MÃO DE OBRA	Quantidade	Unidade	Custo Horário	Custo Horário Total
P9801 Ajudante	0,9000	h	19,3276	17,3948
P9808 Carpinteiro	0,9000	h	21,8674	19,6807
<b>Custo Horário Total de Mão de Obra</b>			<b>37,0755</b>	<b>37,0755</b>
<b>Custo Horário Total da Execução</b>			<b>44,9240</b>	<b>44,9240</b>
<b>Custo Unitário da Execução</b>			<b>44,9240</b>	<b>44,9240</b>

MATERIAIS	Quantidade	Unidade	Custo Unitário	Custo Unitário Total
M0284 Caibro de pinho de 7,5 x 7,5 cm	0,5283	m	19,1966	10,1412
M0560 Desmoldante para formas	0,0185	L	7,0192	0,1300
M0310 Peça de madeira de 2,5 x 7,5 cm	0,9325	m	3,0919	2,8833
M1205 Pregão de ferro	0,1338	Kg	5,8413	0,7817
M1358 Sarrafo em madeira de terceira de 2,5 x 5 cm	0,7465	m	1,3115	0,9790
M1429 Tábua de pinho de terceira - E = 2,5 cm	0,4042	m2	25,0638	10,1320
<b>Custo Total de Materiais</b>			<b>25,0472</b>	<b>25,0472</b>

TEMPO FIXO	Código	Quantidade	Unidade	Custo Unitário	Custo Unitário Total
M0284 Caibro de pinho de 7,5 x 7,5 cm - Caminhão carroceria 15 t	5914655	0,0030	T	23,4400	0,0703
M0310 Peça de madeira de 2,5 x 7,5 cm - Caminhão carroceria 15 t	5914655	0,0018	T	23,4400	0,0422
M1205 Pregão de ferro - Caminhão carroceria 15 t	5914655	0,0001	T	23,4400	0,0023
M1358 Sarrafo em madeira de terceira de 2,5 x 5 cm - Caminhão carroceria 15	5914655	0,0009	T	23,4400	0,0211

Setor : GEORC - Gerência de Orçamento de Obras e Serviços de Engenharia  
Ano : 2018  
Orçamento : 914 - Implementação de Melhorias, Adequações e Pavimentação da Rodovia DF-285  
Trecho : Km 6,5 -(Fim do trecho pavimentado) até Entr. DF-100  
Versão : 3 - Implementação de Melhorias, adequações e Pavimentação da Rodovia DF-285 - DataBase MAIO\_2018  
Extensão : 10,000 km  
Tabela de origem : 988 - SICRO - Maio\_2018 - SEM Desoneração

Valores expressos em Reais (R\$)  
Data orçamento: 19/09/2018

Data base: 01/05/2018

---

M1429	Tábua de pinho de terceira - E = 2,5 cm - Caminhão carroceria 15 t	5914655	0,0101	T	23,4400	0,2367
					<b>Custo Total de Tempo Fixo</b>	<b>0,3726</b>
					<b>Custo Unitário Direto Total</b>	<b>70,34</b>
					<b>BDI 0,00%</b>	<b>0,00</b>
					<b>Preço unitário total</b>	<b>70,34</b>

Setor	:	GEORC - Gerência de Orçamento de Obras e Serviços de Engenharia	Valores expressos em Reais (R\$)
Ano	:	2018	Data orçamento: 19/09/2018
Orçamento	:	914 - Implementação de Melhorias, Adequações e Pavimentação da Rodovia DF-285	
Trecho	:	Km 6,5 -(Fim do trecho pavimentado) até Entr. DF-100	
Versão	:	3 - Implementação de Melhorias, adequações e Pavimentação da Rodovia DF-285 - DataBase MAIO_2018	
Extensão	:	10,000 km	Data base: 01/05/2018
Tabela de origem	:	988 - SICRO - Maio_2018 - SEM Desoneração	

Serviço: 3103302 Formas de tábuas de pinho para dispositivos de drenagem - utilização de 3 vezes - confecção, instalação e retirada Unidade: m2

Produção da equipe 1,0000

EQUIPAMENTOS		Quantidade	Utilização		Custo Horário		Custo Horário Total
			Produtivo	Improdutivo	Produtivo	Improdutivo	
E9066	Grupo gerador - 13 / 14 kVA	0,1386	1,00	0,00	9,6967	1,8995	1,3440
E9535	Serra circular com bancada - D = 30 cm - 4 kW	0,1386	1,00	0,00	17,4420	17,2664	2,4175
<b>Custo Horário Total de Equipamentos</b>							<b>3,7615</b>
MÃO DE OBRA		Quantidade	Unidade	Custo Horário		Custo Horário Total	
P9801	Ajudante	0,9000	h	19,3276		17,3948	
P9808	Carpinteiro	0,9000	h	21,8674		19,6807	
<b>Custo Horário Total de Mão de Obra</b>							<b>37,0755</b>
<b>Custo Horário Total da Execução</b>							<b>40,8370</b>
<b>Custo Unitário da Execução</b>							<b>40,8370</b>
MATERIAIS		Quantidade	Unidade	Custo Unitário		Custo Unitário Total	
M0560	Desmoldante para formas	0,0185	L	7,0192		0,1300	
M1205	Prego de ferro	0,1167	Kg	5,8413		0,6819	
M0290	Tábua de 2,5 x 10 cm	1,2330	m	2,7306		3,3667	
M1429	Tábua de pinho de terceira - E = 2,5 cm	0,4042	m2	25,0638		10,1320	
<b>Custo Total de Materiais</b>							<b>14,3106</b>
TEMPO FIXO		Código	Quantidade	Unidade	Custo Unitário		Custo Unitário Total
M1205	Prego de ferro - Caminhão carroceria 15 t	5914655	0,0001	T	23,4400		0,0023
M0290	Tábua de 2,5 x 10 cm - Caminhão carroceria 15 t	5914655	0,0031	T	23,4400		0,0727
M1429	Tábua de pinho de terceira - E = 2,5 cm - Caminhão carroceria 15 t	5914655	0,0101	T	23,4400		0,2367
<b>Custo Total de Tempo Fixo</b>							<b>0,3117</b>
<b>Custo Unitário Direto Total</b>							<b>55,46</b>
<b>BDI 0,00%</b>							<b>0,00</b>

Setor : GEORC - Gerência de Orçamento de Obras e Serviços de Engenharia  
Ano : 2018  
Orçamento : 914 - Implementação de Melhorias, Adequações e Pavimentação da Rodovia DF-285  
Trecho : Km 6,5 -(Fim do trecho pavimentado) até Entr. DF-100  
Versão : 3 - Implementação de Melhorias, adequações e Pavimentação da Rodovia DF-285 - DataBase MAIO\_2018  
Extensão : 10,000 km  
Tabela de origem : 988 - SICRO - Maio\_2018 - SEM Desoneração

Valores expressos em Reais (R\$)

Data orçamento: 19/09/2018

Data base: 01/05/2018

---

**Preço unitário total****55,46**

Setor	: GEORC - Gerência de Orçamento de Obras e Serviços de Engenharia	Valores expressos em Reais (R\$)
Ano	: 2018	Data orçamento: 19/09/2018
Orçamento	: 914 - Implementação de Melhorias, Adequações e Pavimentação da Rodovia DF-285	
Trecho	: Km 6,5 -(Fim do trecho pavimentado) até Entr. DF-100	
Versão	: 3 - Implementação de Melhorias, adequações e Pavimentação da Rodovia DF-285 - DataBase MAIO_2018	
Extensão	: 10,000 km	Data base: 01/05/2018
Tabela de origem	: 988 - SICRO - Maio_2018 - SEM Desoneração	

Serviço: 5213466 Fornecimento e implantação de placa de advertência em aço, lado de 1,00 m - película retrorrefletiva tipo I e SI Unidade: Un

Produção da equipe 3,0000

EQUIPAMENTOS		Quantidade	Utilização		Custo Horário		Custo Horário Total
			Produtivo	Improdutivo	Produtivo	Improdutivo	
E9687	Caminhão carroceria com capacidade de 5 t - 115 kW	1,0000	0,30	0,70	122,4549	37,6747	63,1088
<b>Custo Horário Total de Equipamentos</b>							<b>63,1088</b>
MÃO DE OBRA		Quantidade	Unidade	Custo Horário		Custo Horário Total	
P9830	Montador	1,0000	h	24,9628		24,9628	
P9824	Servente	2,0000	h	15,9369		31,8738	
<b>Custo Horário Total de Mão de Obra</b>							<b>56,8366</b>
<b>Custo Horário Total da Execução</b>							<b>119,9454</b>
<b>Custo Unitário da Execução</b>							<b>39,9818</b>
SERVIÇOS AUXILIARES		Quantidade	Unidade	Custo Unitário		Custo Unitário Total	
5213414	Confecção de placa em aço nº 16 galvanizado, com película retrorrefletiva tipo I + SI	1,0000	m2	693,7300		693,7300	
<b>Custo Total de Serviços Auxiliares</b>							<b>693,7300</b>
TEMPO FIXO		Código	Quantidade	Unidade	Custo Unitário		Custo Unitário Total
5213414	Confecção de placa em aço nº 16 galvanizado, com película	5915474	0,0133	T	19,9600		0,2655
<b>Custo Total de Tempo Fixo</b>							<b>0,2655</b>
<b>Custo Unitário Direto Total</b>							<b>733,98</b>
<b>BDI 0,00%</b>							<b>0,00</b>
<b>Preço unitário total</b>							<b>733,98</b>

Setor	:	GEORC - Gerência de Orçamento de Obras e Serviços de Engenharia	Valores expressos em Reais (R\$)
Ano	:	2018	Data orçamento: 19/09/2018
Orçamento	:	914 - Implementação de Melhorias, Adequações e Pavimentação da Rodovia DF-285	
Trecho	:	Km 6,5 -(Fim do trecho pavimentado) até Entr. DF-100	
Versão	:	3 - Implementação de Melhorias, adequações e Pavimentação da Rodovia DF-285 - DataBase MAIO_2018	
Extensão	:	10,000 km	Data base: 01/05/2018
Tabela de origem	:	988 - SICRO - Maio_2018 - SEM Desoneração	

Serviço: 5213473 Fornecimento e implantação de placa de marco quilométrico em aço - 0,70 x 1,00 m - película retrorrefletiva Unidade: Un  
tipo I + III

Produção da equipe 3,0000

EQUIPAMENTOS		Quantidade	Utilização		Custo Horário		Custo Horário Total
			Produtivo	Improdutivo	Produtivo	Improdutivo	
E9687	Caminhão carroceria com capacidade de 5 t - 115 kW	1,0000	0,30	0,70	122,4549	37,6747	63,1088
			<b>Custo Horário Total de Equipamentos</b>				<b>63,1088</b>
MÃO DE OBRA		Quantidade	Unidade	Custo Horário		Custo Horário Total	
P9830	Montador	1,0000	h	24,9628		24,9628	
P9824	Servente	2,0000	h	15,9369		31,8738	
			<b>Custo Horário Total de Mão de Obra</b>		<b>56,8366</b>		
			<b>Custo Horário Total da Execução</b>		<b>119,9454</b>		
			<b>Custo Unitário da Execução</b>		<b>39,9818</b>		
SERVIÇOS AUXILIARES		Quantidade	Unidade	Custo Unitário		Custo Unitário Total	
5213417	Confecção de placa em aço nº 16 galvanizado, com película retrorrefletiva tipo I + III	0,7000	m2	254,4300		178,1010	
			<b>Custo Total de Serviços Auxiliares</b>		<b>178,1010</b>		
TEMPO FIXO		Código	Quantidade	Unidade	Custo Unitário		Custo Unitário Total
5213417	Confecção de placa em aço nº 16 galvanizado, com película	5915474	0,0094	T	19,9600		0,1876
			<b>Custo Total de Tempo Fixo</b>		<b>0,1876</b>		
			<b>Custo Unitário Direto Total</b>		<b>218,27</b>		
			<b>BDI 0,00%</b>		<b>0,00</b>		
			<b>Preço unitário total</b>		<b>218,27</b>		



Setor	:	GEORC - Gerência de Orçamento de Obras e Serviços de Engenharia	Valores expressos em Reais (R\$)
Ano	:	2018	Data orçamento: 19/09/2018
Orçamento	:	914 - Implementação de Melhorias, Adequações e Pavimentação da Rodovia DF-285	
Trecho	:	Km 6,5 -(Fim do trecho pavimentado) até Entr. DF-100	
Versão	:	3 - Implementação de Melhorias, adequações e Pavimentação da Rodovia DF-285 - DataBase MAIO_2018	
Extensão	:	10,000 km	Data base: 01/05/2018
Tabela de origem	:	988 - SICRO - Maio_2018 - SEM Desoneração	

Serviço: 5213442 Fornecimento e implantação de placa de regulamentação em aço D = 1,00 m - película retrorrefletiva tipo I e SI Unidade: Un

Produção da equipe 3,0000

EQUIPAMENTOS		Quantidade	Utilização		Custo Horário		Custo Horário Total
			Produtivo	Improdutivo	Produtivo	Improdutivo	
E9687	Caminhão carroceria com capacidade de 5 t - 115 kW	1,0000	0,30	0,70	122,4549	37,6747	63,1088
<b>Custo Horário Total de Equipamentos</b>							<b>63,1088</b>
MÃO DE OBRA		Quantidade	Unidade	Custo Horário		Custo Horário Total	
P9830	Montador	1,0000	h	24,9628		24,9628	
P9824	Servente	2,0000	h	15,9369		31,8738	
<b>Custo Horário Total de Mão de Obra</b>							<b>56,8366</b>
<b>Custo Horário Total da Execução</b>							<b>119,9454</b>
<b>Custo Unitário da Execução</b>							<b>39,9818</b>
SERVIÇOS AUXILIARES		Quantidade	Unidade	Custo Unitário		Custo Unitário Total	
5213414	Confecção de placa em aço nº 16 galvanizado, com película retrorrefletiva tipo I + SI	0,7854	m2	693,7300		544,8555	
<b>Custo Total de Serviços Auxiliares</b>							<b>544,8555</b>
TEMPO FIXO		Código	Quantidade	Unidade	Custo Unitário		Custo Unitário Total
5213414	Confecção de placa em aço nº 16 galvanizado, com película	5915474	0,0104	T	19,9600		0,2076
<b>Custo Total de Tempo Fixo</b>							<b>0,2076</b>
<b>Custo Unitário Direto Total</b>							<b>585,04</b>
<b>BDI 0,00%</b>							<b>0,00</b>
<b>Preço unitário total</b>							<b>585,04</b>

Setor	: GEORC - Gerência de Orçamento de Obras e Serviços de Engenharia	Valores expressos em Reais (R\$)
Ano	: 2018	Data orçamento: 19/09/2018
Orçamento	: 914 - Implementação de Melhorias, Adequações e Pavimentação da Rodovia DF-285	
Trecho	: Km 6,5 -(Fim do trecho pavimentado) até Entr. DF-100	
Versão	: 3 - Implementação de Melhorias, adequações e Pavimentação da Rodovia DF-285 - DataBase MAIO_2018	
Extensão	: 10,000 km	Data base: 01/05/2018
Tabela de origem	: 988 - SICRO - Maio_2018 - SEM Desoneração	

Serviço: 5213458 Fornecimento e implantação de placa de regulamentação em fibra, R1 lado 0,414 m - película retrorrefletiva tipo I e SI Unidade: Un

Produção da equipe 3,0000

EQUIPAMENTOS		Quantidade	Utilização		Custo Horário		Custo Horário Total
			Produtivo	Improdutivo	Produtivo	Improdutivo	
E9687	Caminhão carroceria com capacidade de 5 t - 115 kW	1,0000	0,30	0,70	122,4549	37,6747	63,1088
<b>Custo Horário Total de Equipamentos</b>							<b>63,1088</b>
MÃO DE OBRA		Quantidade	Unidade	Custo Horário		Custo Horário Total	
P9830	Montador	1,0000	h	24,9628		24,9628	
P9824	Servente	2,0000	h	15,9369		31,8738	
<b>Custo Horário Total de Mão de Obra</b>							<b>56,8366</b>
<b>Custo Horário Total da Execução</b>							<b>119,9454</b>
<b>Custo Unitário da Execução</b>							<b>39,9818</b>
SERVIÇOS AUXILIARES		Quantidade	Unidade	Custo Unitário		Custo Unitário Total	
5213428	Confecção de placa em chapa de poliester reforçada com fibra de vidro com película retrorrefletiva tipo I + SI	0,8276	m2	678,2400		561,3114	
<b>Custo Total de Serviços Auxiliares</b>							<b>561,3114</b>
TEMPO FIXO		Código	Quantidade	Unidade	Custo Unitário		Custo Unitário Total
5213428	Confecção de placa em chapa de poliester reforçada com fibra de	5915474	0,0029	T	19,9600		0,0579
<b>Custo Total de Tempo Fixo</b>							<b>0,0579</b>
<b>Custo Unitário Direto Total</b>							<b>601,35</b>
<b>BDI 0,00%</b>							<b>0,00</b>
<b>Preço unitário total</b>							<b>601,35</b>

Setor	: GEORC - Gerência de Orçamento de Obras e Serviços de Engenharia	Valores expressos em Reais (R\$)
Ano	: 2018	Data orçamento: 19/09/2018
Orçamento	: 914 - Implementação de Melhorias, Adequações e Pavimentação da Rodovia DF-285	
Trecho	: Km 6,5 -(Fim do trecho pavimentado) até Entr. DF-100	
Versão	: 3 - Implementação de Melhorias, adequações e Pavimentação da Rodovia DF-285 - DataBase MAIO_2018	
Extensão	: 10,000 km	Data base: 01/05/2018
Tabela de origem	: 988 - SICRO - Maio_2018 - SEM Desoneração	

Serviço: 5213462 Fornecimento e implantação de placa de regulamentação em fibra, R2 lado 1,00 m - película retrorrefletiva tipo I e SI Unidade: Un

Produção da equipe 3,0000

EQUIPAMENTOS		Quantidade	Utilização		Custo Horário		Custo Horário Total
			Produtivo	Improdutivo	Produtivo	Improdutivo	
E9687	Caminhão carroceria com capacidade de 5 t - 115 kW	1,0000	0,30	0,70	122,4549	37,6747	63,1088
<b>Custo Horário Total de Equipamentos</b>							<b>63,1088</b>
MÃO DE OBRA		Quantidade	Unidade	Custo Horário		Custo Horário Total	
P9830	Montador	1,0000	h	24,9628		24,9628	
P9824	Servente	2,0000	h	15,9369		31,8738	
<b>Custo Horário Total de Mão de Obra</b>							<b>56,8366</b>
<b>Custo Horário Total da Execução</b>							<b>119,9454</b>
<b>Custo Unitário da Execução</b>							<b>39,9818</b>
SERVIÇOS AUXILIARES		Quantidade	Unidade	Custo Unitário		Custo Unitário Total	
5213428	Confecção de placa em chapa de poliester reforçada com fibra de vidro com película retrorrefletiva tipo I + SI	0,4330	m2	678,2400		293,6779	
<b>Custo Total de Serviços Auxiliares</b>							<b>293,6779</b>
TEMPO FIXO		Código	Quantidade	Unidade	Custo Unitário		Custo Unitário Total
5213428	Confecção de placa em chapa de poliester reforçada com fibra de	5915474	0,0015	T	19,9600		0,0299
<b>Custo Total de Tempo Fixo</b>							<b>0,0299</b>
<b>Custo Unitário Direto Total</b>							<b>333,69</b>
<b>BDI 0,00%</b>							<b>0,00</b>
<b>Preço unitário total</b>							<b>333,69</b>

Setor	: GEORC - Gerência de Orçamento de Obras e Serviços de Engenharia	Valores expressos em Reais (R\$)
Ano	: 2018	Data orçamento: 19/09/2018
Orçamento	: 914 - Implementação de Melhorias, Adequações e Pavimentação da Rodovia DF-285	
Trecho	: Km 6,5 -(Fim do trecho pavimentado) até Entr. DF-100	
Versão	: 3 - Implementação de Melhorias, adequações e Pavimentação da Rodovia DF-285 - DataBase MAIO_2018	
Extensão	: 10,000 km	Data base: 01/05/2018
Tabela de origem	: 988 - SICRO - Maio_2018 - SEM Desoneração	

Serviço: 5213571 Fornecimento e implantação de placa em aço - película I + III Unidade: m2

Produção da equipe 3,0000

EQUIPAMENTOS		Quantidade	Utilização		Custo Horário		Custo Horário Total
			Produtivo	Improdutivo	Produtivo	Improdutivo	
E9687	Caminhão carroceria com capacidade de 5 t - 115 kW	1,0000	0,30	0,70	122,4549	37,6747	63,1088
<b>Custo Horário Total de Equipamentos</b>							<b>63,1088</b>
MÃO DE OBRA		Quantidade	Unidade	Custo Horário		Custo Horário Total	
P9830	Montador	1,0000	h	24,9628		24,9628	
P9824	Servente	2,0000	h	15,9369		31,8738	
<b>Custo Horário Total de Mão de Obra</b>							<b>56,8366</b>
<b>Custo Horário Total da Execução</b>							<b>119,9454</b>
<b>Custo Unitário da Execução</b>							<b>39,9818</b>
SERVIÇOS AUXILIARES		Quantidade	Unidade	Custo Unitário		Custo Unitário Total	
5213417	Confecção de placa em aço nº 16 galvanizado, com película retrorrefletiva tipo I + III	1,0000	m2	254,4300		254,4300	
<b>Custo Total de Serviços Auxiliares</b>							<b>254,4300</b>
TEMPO FIXO		Código	Quantidade	Unidade	Custo Unitário		Custo Unitário Total
5213417	Confecção de placa em aço nº 16 galvanizado, com película	5915474	0,0134	T	19,9600		0,2675
<b>Custo Total de Tempo Fixo</b>							<b>0,2675</b>
<b>Custo Unitário Direto Total</b>							<b>294,68</b>
<b>BDI 0,00%</b>							<b>0,00</b>
<b>Preço unitário total</b>							<b>294,68</b>

Setor	:	GEORC - Gerência de Orçamento de Obras e Serviços de Engenharia	Valores expressos em Reais (R\$)
Ano	:	2018	Data orçamento: 19/09/2018
Orçamento	:	914 - Implementação de Melhorias, Adequações e Pavimentação da Rodovia DF-285	
Trecho	:	Km 6,5 -(Fim do trecho pavimentado) até Entr. DF-100	
Versão	:	3 - Implementação de Melhorias, adequações e Pavimentação da Rodovia DF-285 - DataBase MAIO_2018	
Extensão	:	10,000 km	Data base: 01/05/2018
Tabela de origem	:	988 - SICRO - Maio_2018 - SEM Desoneração	

Serviço: 5213483 Fornecimento e implantação de placa em alumínio, espessura de 1,5 mm, modulada, aérea - película retrorrefletiva tipo I + III Unidade: m2

Produção da equipe 2,0000

EQUIPAMENTOS		Quantidade	Utilização		Custo Horário		Custo Horário Total
			Produtivo	Improdutivo	Produtivo	Improdutivo	
E9687	Caminhão carroceria com capacidade de 5 t - 115 kW	1,0000	0,50	0,50	122,4549	37,6747	80,0648
<b>Custo Horário Total de Equipamentos</b>							<b>80,0648</b>
MÃO DE OBRA		Quantidade	Unidade	Custo Horário		Custo Horário Total	
P9830	Montador	1,0000	h	24,9628		24,9628	
P9824	Servente	2,0000	h	15,9369		31,8738	
<b>Custo Horário Total de Mão de Obra</b>							<b>56,8366</b>
<b>Custo Horário Total da Execução</b>							<b>136,9014</b>
<b>Custo Unitário da Execução</b>							<b>68,4507</b>
SERVIÇOS AUXILIARES		Quantidade	Unidade	Custo Unitário		Custo Unitário Total	
5213434	Confecção de placa em aluminio, espessura de 1,5 mm, modulada, aérea, com película retrorrefletiva tipo I + III	1,0000	m2	419,0700		419,0700	
<b>Custo Total de Serviços Auxiliares</b>							<b>419,0700</b>
TEMPO FIXO		Código	Quantidade	Unidade	Custo Unitário		Custo Unitário Total
5213434	Confecção de placa em aluminio, espessura de 1,5 mm, modulada,	5915474	0,0077	T	19,9600		0,1537
<b>Custo Total de Tempo Fixo</b>							<b>0,1537</b>
<b>Custo Unitário Direto Total</b>							<b>487,67</b>
<b>BDI 0,00%</b>							<b>0,00</b>
<b>Preço unitário total</b>							<b>487,67</b>

Setor	: GEORC - Gerência de Orçamento de Obras e Serviços de Engenharia	Valores expressos em Reais (R\$)
Ano	: 2018	Data orçamento: 19/09/2018
Orçamento	: 914 - Implementação de Melhorias, Adequações e Pavimentação da Rodovia DF-285	
Trecho	: Km 6,5 -(Fim do trecho pavimentado) até Entr. DF-100	
Versão	: 3 - Implementação de Melhorias, adequações e Pavimentação da Rodovia DF-285 - DataBase MAIO_2018	
Extensão	: 10,000 km	Data base: 01/05/2018
Tabela de origem	: 988 - SICRO - Maio_2018 - SEM Desoneração	

Serviço: 5213867 Fornecimento e implantação de suporte metálico galvanizado para marco quilométrico Unidade: Un  
 Produção da equipe 4,2000

EQUIPAMENTOS	Quantidade	Utilização		Custo Horário		Custo Horário Total
		Produtivo	Improdutivo	Produtivo	Improdutivo	
E9687 Caminhão carroceria com capacidade de 5 t - 115 kW	1,0000	0,30	0,70	122,4549	37,6747	63,1088
		<b>Custo Horário Total de Equipamentos</b>				<b>63,1088</b>
MÃO DE OBRA	Quantidade	Unidade	Custo Horário		Custo Horário Total	
P9823 Serralheiro	1,0000	h	20,7662		20,7662	
P9824 Servente	1,0000	h	15,9369		15,9369	
		<b>Custo Horário Total de Mão de Obra</b>				<b>36,7031</b>
		<b>Custo Horário Total da Execução</b>				<b>99,8119</b>
		<b>Custo Unitário da Execução</b>				<b>23,7647</b>
MATERIAIS	Quantidade	Unidade	Custo Unitário		Custo Unitário Total	
M0789 Conjunto de cantoneiras e parafusos galvanizados para fixação de placas	1,0581	Kg	5,4342		5,7500	
M0787 Suporte em aço carbono galvanizado perfil "C"	14,1300	Kg	13,2768		187,6012	
		<b>Custo Total de Materiais</b>				<b>193,3512</b>
SERVIÇOS AUXILIARES	Quantidade	Unidade	Custo Unitário		Custo Unitário Total	
1107892 Concreto fck = 20 MPa - confecção em betoneira e lançamento manual - areia e brita comerciais	0,0625	m3	305,6100		19,1006	
4805750 Escavação manual em material de 1ª categoria	0,0625	m3	32,6400		2,0400	
		<b>Custo Total de Serviços Auxiliares</b>				<b>21,1406</b>
TEMPO FIXO	Código	Quantidade	Unidade	Custo Unitário		Custo Unitário Total
M0789 Conjunto de cantoneiras e parafusos galvanizados para fixação de	5915474	0,0011	T	19,9600		0,0220
4805750 Escavação manual em material de 1ª categoria - Caminhão	5915476	0,1172	T	50,6500		5,9362
M0787 Suporte em aço carbono galvanizado perfil "C" - Caminhão carroceria	5915474	0,0141	T	19,9600		0,2814

Setor : GEORC - Gerência de Orçamento de Obras e Serviços de Engenharia  
Ano : 2018  
Orçamento : 914 - Implementação de Melhorias, Adequações e Pavimentação da Rodovia DF-285  
Trecho : Km 6,5 -(Fim do trecho pavimentado) até Entr. DF-100  
Versão : 3 - Implementação de Melhorias, adequações e Pavimentação da Rodovia DF-285 - DataBase MAIO\_2018  
Extensão : 10,000 km  
Tabela de origem : 988 - SICRO - Maio\_2018 - SEM Desoneração

Valores expressos em Reais (R\$)  
Data orçamento: 19/09/2018

Data base: 01/05/2018

---

<b>Custo Total de Tempo Fixo</b>	<b>6,2396</b>
<b>Custo Unitário Direto Total</b>	<b>244,50</b>
BDI 0,00%	0,00
<b>Preço unitário total</b>	<b>244,50</b>

Setor	: GEORC - Gerência de Orçamento de Obras e Serviços de Engenharia	Valores expressos em Reais (R\$)
Ano	: 2018	Data orçamento: 19/09/2018
Orçamento	: 914 - Implementação de Melhorias, Adequações e Pavimentação da Rodovia DF-285	
Trecho	: Km 6,5 -(Fim do trecho pavimentado) até Entr. DF-100	
Versão	: 3 - Implementação de Melhorias, adequações e Pavimentação da Rodovia DF-285 - DataBase MAIO_2018	
Extensão	: 10,000 km	Data base: 01/05/2018
Tabela de origem	: 988 - SICRO - Maio_2018 - SEM Desoneração	

Serviço: 5213865 Fornecimento e implantação de suporte metálico galvanizado para placa de advertência - lado de 1,00 m Unidade: Un  
 Produção da equipe 3,7000

EQUIPAMENTOS		Quantidade	Utilização		Custo Horário		Custo Horário Total
			Produtivo	Improdutivo	Produtivo	Improdutivo	
E9687	Caminhão carroceria com capacidade de 5 t - 115 kW	1,0000	0,30	0,70	122,4549	37,6747	63,1088
			<b>Custo Horário Total de Equipamentos</b>				<b>63,1088</b>
MÃO DE OBRA		Quantidade	Unidade	Custo Horário		Custo Horário Total	
P9823	Serralheiro	1,0000	h	20,7662		20,7662	
P9824	Servente	1,0000	h	15,9369		15,9369	
			<b>Custo Horário Total de Mão de Obra</b>		<b>36,7031</b>		
			<b>Custo Horário Total da Execução</b>		<b>99,8119</b>		
			<b>Custo Unitário da Execução</b>		<b>26,9762</b>		
MATERIAIS		Quantidade	Unidade	Custo Unitário		Custo Unitário Total	
M0789	Conjunto de cantoneiras e parafusos galvanizados para fixação de placas	1,0581	Kg	5,4342		5,7500	
M0787	Suporte em aço carbono galvanizado perfil "C"	16,0610	Kg	13,2768		213,2387	
			<b>Custo Total de Materiais</b>		<b>218,9887</b>		
SERVIÇOS AUXILIARES		Quantidade	Unidade	Custo Unitário		Custo Unitário Total	
1107892	Concreto fck = 20 MPa - confecção em betoneira e lançamento manual - areia e brita comerciais	0,0990	m3	305,6100		30,2554	
4805750	Escavação manual em material de 1ª categoria	0,0990	m3	32,6400		3,2314	
			<b>Custo Total de Serviços Auxiliares</b>		<b>33,4868</b>		
TEMPO FIXO		Código	Quantidade	Unidade	Custo Unitário		Custo Unitário Total
M0789	Conjunto de cantoneiras e parafusos galvanizados para fixação de	5915474	0,0011	T	19,9600		0,0220
4805750	Escavação manual em material de 1ª categoria - Caminhão	5915476	0,1856	T	50,6500		9,4006
M0787	Suporte em aço carbono galvanizado perfil "C" - Caminhão carroceria	5915474	0,0161	T	19,9600		0,3214



Setor : GEORC - Gerência de Orçamento de Obras e Serviços de Engenharia  
Ano : 2018  
Orçamento : 914 - Implementação de Melhorias, Adequações e Pavimentação da Rodovia DF-285  
Trecho : Km 6,5 -(Fim do trecho pavimentado) até Entr. DF-100  
Versão : 3 - Implementação de Melhorias, adequações e Pavimentação da Rodovia DF-285 - DataBase MAIO\_2018  
Extensão : 10,000 km  
Tabela de origem : 988 - SICRO - Maio\_2018 - SEM Desoneração

Valores expressos em Reais (R\$)

Data orçamento: 19/09/2018

Data base: 01/05/2018

---

<b>Custo Total de Tempo Fixo</b>	<b>9,7440</b>
<b>Custo Unitário Direto Total</b>	<b>289,20</b>
<b>BDI 0,00%</b>	<b>0,00</b>
<b>Preço unitário total</b>	<b>289,20</b>

Setor	: GEORC - Gerência de Orçamento de Obras e Serviços de Engenharia	Valores expressos em Reais (R\$)
Ano	: 2018	Data orçamento: 19/09/2018
Orçamento	: 914 - Implementação de Melhorias, Adequações e Pavimentação da Rodovia DF-285	
Trecho	: Km 6,5 -(Fim do trecho pavimentado) até Entr. DF-100	
Versão	: 3 - Implementação de Melhorias, adequações e Pavimentação da Rodovia DF-285 - DataBase MAIO_2018	
Extensão	: 10,000 km	Data base: 01/05/2018
Tabela de origem	: 988 - SICRO - Maio_2018 - SEM Desoneração	

Serviço: 5213853 Fornecimento e implantação de suporte metálico galvanizado para placa de regulamentação - D = 1,00 m Unidade: Un  
 Produção da equipe 3,6000

EQUIPAMENTOS	Quantidade	Utilização		Custo Horário		Custo Horário Total
		Produtivo	Improdutivo	Produtivo	Improdutivo	
E9687 Caminhão carroceria com capacidade de 5 t - 115 kW	1,0000	0,30	0,70	122,4549	37,6747	63,1088
		<b>Custo Horário Total de Equipamentos</b>				<b>63,1088</b>
MÃO DE OBRA	Quantidade	Unidade	Custo Horário		Custo Horário Total	
P9823 Serralheiro	1,0000	h	20,7662		20,7662	
P9824 Servente	1,0000	h	15,9369		15,9369	
		<b>Custo Horário Total de Mão de Obra</b>				<b>36,7031</b>
		<b>Custo Horário Total da Execução</b>				<b>99,8119</b>
		<b>Custo Unitário da Execução</b>				<b>27,7255</b>
MATERIAIS	Quantidade	Unidade	Custo Unitário		Custo Unitário Total	
M0789 Conjunto de cantoneiras e parafusos galvanizados para fixação de placas	1,0581	Kg	5,4342		5,7500	
M0787 Suporte em aço carbono galvanizado perfil "C"	16,4850	Kg	13,2768		218,8680	
		<b>Custo Total de Materiais</b>				<b>224,6180</b>
SERVIÇOS AUXILIARES	Quantidade	Unidade	Custo Unitário		Custo Unitário Total	
1107892 Concreto fck = 20 MPa - confecção em betoneira e lançamento manual - areia e brita comerciais	0,0625	m3	305,6100		19,1006	
4805750 Escavação manual em material de 1ª categoria	0,0625	m3	32,6400		2,0400	
		<b>Custo Total de Serviços Auxiliares</b>				<b>21,1406</b>
TEMPO FIXO	Código	Quantidade	Unidade	Custo Unitário		Custo Unitário Total
M0789 Conjunto de cantoneiras e parafusos galvanizados para fixação de	5915474	0,0011	T	19,9600		0,0220
4805750 Escavação manual em material de 1ª categoria - Caminhão	5915476	0,1172	T	50,6500		5,9362
M0787 Suporte em aço carbono galvanizado perfil "C" - Caminhão carroceria	5915474	0,0165	T	19,9600		0,3293

Setor : GEORC - Gerência de Orçamento de Obras e Serviços de Engenharia  
Ano : 2018  
Orçamento : 914 - Implementação de Melhorias, Adequações e Pavimentação da Rodovia DF-285  
Trecho : Km 6,5 -(Fim do trecho pavimentado) até Entr. DF-100  
Versão : 3 - Implementação de Melhorias, adequações e Pavimentação da Rodovia DF-285 - DataBase MAIO\_2018  
Extensão : 10,000 km  
Tabela de origem : 988 - SICRO - Maio\_2018 - SEM Desoneração

Valores expressos em Reais (R\$)  
Data orçamento: 19/09/2018

Data base: 01/05/2018

---

<b>Custo Total de Tempo Fixo</b>	<b>6,2875</b>
<b>Custo Unitário Direto Total</b>	<b>279,77</b>
BDI 0,00%	0,00
<b>Preço unitário total</b>	<b>279,77</b>

Setor	: GEORC - Gerência de Orçamento de Obras e Serviços de Engenharia	Valores expressos em Reais (R\$)
Ano	: 2018	Data orçamento: 19/09/2018
Orçamento	: 914 - Implementação de Melhorias, Adequações e Pavimentação da Rodovia DF-285	
Trecho	: Km 6,5 -(Fim do trecho pavimentado) até Entr. DF-100	
Versão	: 3 - Implementação de Melhorias, adequações e Pavimentação da Rodovia DF-285 - DataBase MAIO_2018	
Extensão	: 10,000 km	Data base: 01/05/2018
Tabela de origem	: 988 - SICRO - Maio_2018 - SEM Desoneração	

Serviço: 5213857 Fornecimento e implantação de suporte metálico galvanizado para placa de regulamentação - R1 - lado de 0, 414 m Unidade: Un

**Produção da equipe 4,4000**

EQUIPAMENTOS		Quantidade	Utilização		Custo Horário		Custo Horário Total
			Produtivo	Improdutivo	Produtivo	Improdutivo	
E9687	Caminhão carroceria com capacidade de 5 t - 115 kW	1,0000	0,30	0,70	122,4549	37,6747	63,1088
<b>Custo Horário Total de Equipamentos</b>							<b>63,1088</b>
MÃO DE OBRA		Quantidade	Unidade	Custo Horário		Custo Horário Total	
P9823	Serralheiro	1,0000	h	20,7662		20,7662	
P9824	Servente	1,0000	h	15,9369		15,9369	
<b>Custo Horário Total de Mão de Obra</b>							<b>36,7031</b>
<b>Custo Horário Total da Execução</b>							<b>99,8119</b>
<b>Custo Unitário da Execução</b>							<b>22,6845</b>
MATERIAIS		Quantidade	Unidade	Custo Unitário		Custo Unitário Total	
M0789	Conjunto de cantoneiras e parafusos galvanizados para fixação de placas	1,0581	Kg	5,4342		5,7500	
M0787	Suporte em aço carbono galvanizado perfil "C"	13,6590	Kg	13,2768		181,3478	
<b>Custo Total de Materiais</b>							<b>187,0978</b>
SERVIÇOS AUXILIARES		Quantidade	Unidade	Custo Unitário		Custo Unitário Total	
1107892	Concreto fck = 20 MPa - confecção em betoneira e lançamento manual - areia e brita comerciais	0,0625	m3	305,6100		19,1006	
4805750	Escavação manual em material de 1ª categoria	0,0625	m3	32,6400		2,0400	
<b>Custo Total de Serviços Auxiliares</b>							<b>21,1406</b>
TEMPO FIXO		Código	Quantidade	Unidade	Custo Unitário		Custo Unitário Total
M0789	Conjunto de cantoneiras e parafusos galvanizados para fixação de	5915474	0,0011	T	19,9600		0,0220
4805750	Escavação manual em material de 1ª categoria - Caminhão	5915476	0,1172	T	50,6500		5,9362

Setor : GEORC - Gerência de Orçamento de Obras e Serviços de Engenharia  
 Ano : 2018  
 Orçamento : 914 - Implementação de Melhorias, Adequações e Pavimentação da Rodovia DF-285  
 Trecho : Km 6,5 -(Fim do trecho pavimentado) até Entr. DF-100  
 Versão : 3 - Implementação de Melhorias, adequações e Pavimentação da Rodovia DF-285 - DataBase MAIO\_2018  
 Extensão : 10,000 km  
 Tabela de origem : 988 - SICRO - Maio\_2018 - SEM Desoneração

Valores expressos em Reais (R\$)  
 Data orçamento: 19/09/2018  
 Data base: 01/05/2018

M0787	Suporte em aço carbono galvanizado perfil "C" - Caminhão carroceria	5915474	0,0137	T	19,9600	0,2735
					<b>Custo Total de Tempo Fixo</b>	<b>6,2317</b>
					<b>Custo Unitário Direto Total</b>	<b>237,15</b>
					BDI 0,00%	0,00
					<b>Preço unitário total</b>	<b>237,15</b>

Setor	: GEORC - Gerência de Orçamento de Obras e Serviços de Engenharia	Valores expressos em Reais (R\$)
Ano	: 2018	Data orçamento: 19/09/2018
Orçamento	: 914 - Implementação de Melhorias, Adequações e Pavimentação da Rodovia DF-285	
Trecho	: Km 6,5 -(Fim do trecho pavimentado) até Entr. DF-100	
Versão	: 3 - Implementação de Melhorias, adequações e Pavimentação da Rodovia DF-285 - DataBase MAIO_2018	
Extensão	: 10,000 km	Data base: 01/05/2018
Tabela de origem	: 988 - SICRO - Maio_2018 - SEM Desoneração	

Serviço: 5213861 Fornecimento e implantação de suporte metálico galvanizado para placa de regulamentação - R2 - lado de 1,00 m Unidade: Un

**Produção da equipe 4,5000**

EQUIPAMENTOS		Quantidade	Utilização		Custo Horário		Custo Horário Total
			Produtivo	Improdutivo	Produtivo	Improdutivo	
E9687	Caminhão carroceria com capacidade de 5 t - 115 kW	1,0000	0,30	0,70	122,4549	37,6747	63,1088
<b>Custo Horário Total de Equipamentos</b>							<b>63,1088</b>
MÃO DE OBRA		Quantidade	Unidade	Custo Horário		Custo Horário Total	
P9823	Serralheiro	1,0000	h	20,7662		20,7662	
P9824	Servente	1,0000	h	15,9369		15,9369	
<b>Custo Horário Total de Mão de Obra</b>							<b>36,7031</b>
<b>Custo Horário Total da Execução</b>							<b>99,8119</b>
<b>Custo Unitário da Execução</b>							<b>22,1804</b>
MATERIAIS		Quantidade	Unidade	Custo Unitário		Custo Unitário Total	
M0789	Conjunto de cantoneiras e parafusos galvanizados para fixação de placas	1,0581	Kg	5,4342		5,7500	
M0787	Suporte em aço carbono galvanizado perfil "C"	13,3760	Kg	13,2768		177,5905	
<b>Custo Total de Materiais</b>							<b>183,3405</b>
SERVIÇOS AUXILIARES		Quantidade	Unidade	Custo Unitário		Custo Unitário Total	
1107892	Concreto fck = 20 MPa - confecção em betoneira e lançamento manual - areia e brita comerciais	0,0360	m3	305,6100		11,0020	
4805750	Escavação manual em material de 1ª categoria	0,0360	m3	32,6400		1,1750	
<b>Custo Total de Serviços Auxiliares</b>							<b>12,1770</b>
TEMPO FIXO		Código	Quantidade	Unidade	Custo Unitário		Custo Unitário Total
M0789	Conjunto de cantoneiras e parafusos galvanizados para fixação de	5915474	0,0011	T	19,9600		0,0220
4805750	Escavação manual em material de 1ª categoria - Caminhão	5915476	0,0675	T	50,6500		3,4189

Setor : GEORC - Gerência de Orçamento de Obras e Serviços de Engenharia  
Ano : 2018  
Orçamento : 914 - Implementação de Melhorias, Adequações e Pavimentação da Rodovia DF-285  
Trecho : Km 6,5 -(Fim do trecho pavimentado) até Entr. DF-100  
Versão : 3 - Implementação de Melhorias, adequações e Pavimentação da Rodovia DF-285 - DataBase MAIO\_2018  
Extensão : 10,000 km  
Tabela de origem : 988 - SICRO - Maio\_2018 - SEM Desoneração

Valores expressos em Reais (R\$)  
Data orçamento: 19/09/2018

Data base: 01/05/2018

---

M0787	Suporte em aço carbono galvanizado perfil "C" - Caminhão carroceria	5915474	0,0134	T	19,9600	0,2675
					<b>Custo Total de Tempo Fixo</b>	<b>3,7084</b>
					<b>Custo Unitário Direto Total</b>	<b>221,41</b>
					BDI 0,00%	0,00
					<b>Preço unitário total</b>	<b>221,41</b>

Setor : GEORC - Gerência de Orçamento de Obras e Serviços de Engenharia  
 Ano : 2018  
 Orçamento : 914 - Implementação de Melhorias, Adequações e Pavimentação da Rodovia DF-285  
 Trecho : Km 6,5 -(Fim do trecho pavimentado) até Entr. DF-100  
 Versão : 3 - Implementação de Melhorias, adequações e Pavimentação da Rodovia DF-285 - DataBase MAIO\_2018  
 Extensão : 10,000 km  
 Tabela de origem : 988 - SICRO - Maio\_2018 - SEM Desoneração

Valores expressos em Reais (R\$)  
 Data orçamento: 19/09/2018  
 Data base: 01/05/2018

Serviço: 5213869 Fornecimento e implantação de suporte metálico galvanizado para placas - 3,00 x 1,50 m  
 Produção da equipe 1,3000

Unidade: Un

EQUIPAMENTOS		Quantidade	Utilização		Custo Horário		Custo Horário Total
			Produtivo	Improdutivo	Produtivo	Improdutivo	
E9687	Caminhão carroceria com capacidade de 5 t - 115 kW	1,0000	0,30	0,70	122,4549	37,6747	63,1088
<b>Custo Horário Total de Equipamentos</b>							<b>63,1088</b>
MÃO DE OBRA		Quantidade	Unidade	Custo Horário		Custo Horário Total	
P9823	Serralheiro	1,0000	h	20,7662		20,7662	
P9824	Servente	1,0000	h	15,9369		15,9369	
<b>Custo Horário Total de Mão de Obra</b>							<b>36,7031</b>
<b>Custo Horário Total da Execução</b>							<b>99,8119</b>
<b>Custo Unitário da Execução</b>							<b>76,7784</b>
MATERIAIS		Quantidade	Unidade	Custo Unitário		Custo Unitário Total	
M0789	Conjunto de cantoneiras e parafusos galvanizados para fixação de placas	3,1744	Kg	5,4342		17,2501	
M0787	Suporte em aço carbono galvanizado perfil "C"	46,4720	Kg	13,2768		616,9994	
<b>Custo Total de Materiais</b>							<b>634,2495</b>
SERVIÇOS AUXILIARES		Quantidade	Unidade	Custo Unitário		Custo Unitário Total	
1107892	Concreto fck = 20 MPa - confecção em betoneira e lançamento manual - areia e brita comerciais	0,7260	m3	305,6100		221,8729	
4805750	Escavação manual em material de 1ª categoria	0,7260	m3	32,6400		23,6966	
<b>Custo Total de Serviços Auxiliares</b>							<b>245,5695</b>
TEMPO FIXO		Código	Quantidade	Unidade	Custo Unitário		Custo Unitário Total
M0789	Conjunto de cantoneiras e parafusos galvanizados para fixação de	5915474	0,0032	T	19,9600		0,0639
4805750	Escavação manual em material de 1ª categoria - Caminhão	5915476	1,3613	T	50,6500		68,9498
M0787	Suporte em aço carbono galvanizado perfil "C" - Caminhão carroceria	5915474	0,0465	T	19,9600		0,9281



Setor : GEORC - Gerência de Orçamento de Obras e Serviços de Engenharia  
Ano : 2018  
Orçamento : 914 - Implementação de Melhorias, Adequações e Pavimentação da Rodovia DF-285  
Trecho : Km 6,5 -(Fim do trecho pavimentado) até Entr. DF-100  
Versão : 3 - Implementação de Melhorias, adequações e Pavimentação da Rodovia DF-285 - DataBase MAIO\_2018  
Extensão : 10,000 km  
Tabela de origem : 988 - SICRO - Maio\_2018 - SEM Desoneração

Valores expressos em Reais (R\$)

Data orçamento: 19/09/2018

Data base: 01/05/2018

---

<b>Custo Total de Tempo Fixo</b>	<b>69,9418</b>
<b>Custo Unitário Direto Total</b>	<b>1.026,54</b>
BDI 0,00%	0,00
<b>Preço unitário total</b>	<b>1.026,54</b>

Setor	: GEORC - Gerência de Orçamento de Obras e Serviços de Engenharia	Valores expressos em Reais (R\$)
Ano	: 2018	Data orçamento: 19/09/2018
Orçamento	: 914 - Implementação de Melhorias, Adequações e Pavimentação da Rodovia DF-285	
Trecho	: Km 6,5 -(Fim do trecho pavimentado) até Entr. DF-100	
Versão	: 3 - Implementação de Melhorias, adequações e Pavimentação da Rodovia DF-285 - DataBase MAIO_2018	
Extensão	: 10,000 km	Data base: 01/05/2018
Tabela de origem	: 988 - SICRO - Maio_2018 - SEM Desoneração	

Serviço: 5213872 Fornecimento e implantação de suporte metálico galvanizado para placas - 4,00 x 3,00 m Unidade: Un  
 Produção da equipe 0,6000

EQUIPAMENTOS	Quantidade	Utilização		Custo Horário		Custo Horário Total
		Produtivo	Improdutivo	Produtivo	Improdutivo	
E9687 Caminhão carroceria com capacidade de 5 t - 115 kW	1,0000	0,30	0,70	122,4549	37,6747	63,1088
		<b>Custo Horário Total de Equipamentos</b>				<b>63,1088</b>
MÃO DE OBRA	Quantidade	Unidade	Custo Horário		Custo Horário Total	
P9823 Serralheiro	1,0000	h	20,7662		20,7662	
P9824 Servente	1,0000	h	15,9369		15,9369	
		<b>Custo Horário Total de Mão de Obra</b>				<b>36,7031</b>
		<b>Custo Horário Total da Execução</b>				<b>99,8119</b>
		<b>Custo Unitário da Execução</b>				<b>166,3532</b>
MATERIAIS	Quantidade	Unidade	Custo Unitário		Custo Unitário Total	
M0789 Conjunto de cantoneiras e parafusos galvanizados para fixação de placas	3,1744	Kg	5,4342		17,2501	
M0787 Suporte em aço carbono galvanizado perfil "C"	97,9680	Kg	13,2768		1.300,7015	
		<b>Custo Total de Materiais</b>				<b>1.317,9516</b>
SERVIÇOS AUXILIARES	Quantidade	Unidade	Custo Unitário		Custo Unitário Total	
1107892 Concreto fck = 20 MPa - confecção em betoneira e lançamento manual - areia e brita comerciais	1,9600	m3	305,6100		598,9956	
4805750 Escavação manual em material de 1ª categoria	1,9600	m3	32,6400		63,9744	
		<b>Custo Total de Serviços Auxiliares</b>				<b>662,9700</b>
TEMPO FIXO	Código	Quantidade	Unidade	Custo Unitário		Custo Unitário Total
M0789 Conjunto de cantoneiras e parafusos galvanizados para fixação de	5915474	0,0032	T	19,9600		0,0639
4805750 Escavação manual em material de 1ª categoria - Caminhão	5915476	3,6750	T	50,6500		186,1388
M0787 Suporte em aço carbono galvanizado perfil "C" - Caminhão carroceria	5915474	0,0980	T	19,9600		1,9561

Setor : GEORC - Gerência de Orçamento de Obras e Serviços de Engenharia  
Ano : 2018  
Orçamento : 914 - Implementação de Melhorias, Adequações e Pavimentação da Rodovia DF-285  
Trecho : Km 6,5 -(Fim do trecho pavimentado) até Entr. DF-100  
Versão : 3 - Implementação de Melhorias, adequações e Pavimentação da Rodovia DF-285 - DataBase MAIO\_2018  
Extensão : 10,000 km  
Tabela de origem : 988 - SICRO - Maio\_2018 - SEM Desoneração

Valores expressos em Reais (R\$)

Data orçamento: 19/09/2018

Data base: 01/05/2018

---

<b>Custo Total de Tempo Fixo</b>	<b>188,1588</b>
<b>Custo Unitário Direto Total</b>	<b>2.335,43</b>
<b>BDI 0,00%</b>	<b>0,00</b>
<b>Preço unitário total</b>	<b>2.335,43</b>

Setor : GEORC - Gerência de Orçamento de Obras e Serviços de Engenharia  
Ano : 2018  
Orçamento : 914 - Implementação de Melhorias, Adequações e Pavimentação da Rodovia DF-285  
Trecho : Km 6,5 -(Fim do trecho pavimentado) até Entr. DF-100  
Versão : 3 - Implementação de Melhorias, adequações e Pavimentação da Rodovia DF-285 - DataBase MAIO\_2018  
Extensão : 10,000 km  
Tabela de origem : 988 - SICRO - Maio\_2018 - SEM Desoneração

Valores expressos em Reais (R\$)  
Data orçamento: 19/09/2018

Data base: 01/05/2018

Serviço: CPU421 Fornecimento e instalação de TOTEM - Projeto Tipo de sinalização vertical de ciclovia DER-DF  
Observação: Por se tratar de serviço alheio ao sistema de custos SINAPI e SICRO, realizou-se cotação de serviço.  
Anexo ao orçamento são apresentadas as 3 cotações referenciais e o projeto tipo

Unidade: und

**Produção da equipe 1,0000**

<b>Custo Unitário Direto Total</b>	<b>3.130,45</b>
<b>BDI 0,00%</b>	<b>0,00</b>
<b>Preço unitário total</b>	<b>3.130,45</b>

Setor	:	GEORC - Gerência de Orçamento de Obras e Serviços de Engenharia	Valores expressos em Reais (R\$)
Ano	:	2018	Data orçamento: 19/09/2018
Orçamento	:	914 - Implementação de Melhorias, Adequações e Pavimentação da Rodovia DF-285	
Trecho	:	Km 6,5 -(Fim do trecho pavimentado) até Entr. DF-100	
Versão	:	3 - Implementação de Melhorias, adequações e Pavimentação da Rodovia DF-285 - DataBase MAIO_2018	
Extensão	:	10,000 km	Data base: 01/05/2018
Tabela de origem	:	988 - SICRO - Maio_2018 - SEM Desoneração	

Serviço: 3205868 Gabião caixa 2 x 1 x 0,50 m Zn/Al - D = 2,7 mm - pedra de mão comercial - fornecimento e assentamento Unidade: m3  
 Produção da equipe 4,2000

EQUIPAMENTOS		Quantidade	Utilização		Custo Horário		Custo Horário Total
			Produtivo	Improdutivo	Produtivo	Improdutivo	
E9526	Retroescavadeira de pneus - 58 kW	1,0000	1,00	0,00	95,6032	43,7611	95,6032
<b>Custo Horário Total de Equipamentos</b>							<b>95,6032</b>
MÃO DE OBRA		Quantidade	Unidade	Custo Horário		Custo Horário Total	
P9821	Pedreiro	4,0000	h	21,6214		86,4856	
P9824	Servente	8,0000	h	15,9369		127,4952	
<b>Custo Horário Total de Mão de Obra</b>							<b>213,9808</b>
<b>Custo Horário Total da Execução</b>							<b>309,5840</b>
<b>Custo Unitário da Execução</b>							<b>73,7105</b>
MATERIAIS		Quantidade	Unidade	Custo Unitário		Custo Unitário Total	
M0230	Gabião caixa Zn/Al de 2,0 x 1,0 x 0,50 m	1,0000	Un	248,9264		248,9264	
M1097	Pedra de mão	1,1500	m3	74,3769		85,5334	
<b>Custo Total de Materiais</b>							<b>334,4598</b>
TEMPO FIXO		Código	Quantidade	Unidade	Custo Unitário		Custo Unitário Total
M0230	Gabião caixa Zn/Al de 2,0 x 1,0 x 0,50 m - Caminhão carroceria 15 t	5914655	0,0200	T	23,4400		0,4688
M1097	Pedra de mão - Caminhão basculante 10 m³	5914647	1,7250	T	1,0700		1,8458
<b>Custo Total de Tempo Fixo</b>							<b>2,3146</b>
<b>Custo Unitário Direto Total</b>							<b>410,48</b>
<b>BDI 0,00%</b>							<b>0,00</b>
<b>Preço unitário total</b>							<b>410,48</b>

Setor	: GEORC - Gerência de Orçamento de Obras e Serviços de Engenharia	Valores expressos em Reais (R\$)
Ano	: 2018	Data orçamento: 19/09/2018
Orçamento	: 914 - Implementação de Melhorias, Adequações e Pavimentação da Rodovia DF-285	
Trecho	: Km 6,5 -(Fim do trecho pavimentado) até Entr. DF-100	
Versão	: 3 - Implementação de Melhorias, adequações e Pavimentação da Rodovia DF-285 - DataBase MAIO_2018	
Extensão	: 10,000 km	Data base: 01/05/2018
Tabela de origem	: 988 - SICRO - Maio_2018 - SEM Desoneração	

Serviço: 3205870 Gabião caixa 2 x 1 x 1,00 m Zn/Al - D = 2,7 mm - pedra de mão comercial - fornecimento e assentamento Unidade: m3  
 Produção da equipe 4,5000

EQUIPAMENTOS		Quantidade	Utilização		Custo Horário		Custo Horário Total
			Produtivo	Improdutivo	Produtivo	Improdutivo	
E9526	Retroescavadeira de pneus - 58 kW	1,0000	1,00	0,00	95,6032	43,7611	95,6032
<b>Custo Horário Total de Equipamentos</b>							<b>95,6032</b>
MÃO DE OBRA		Quantidade	Unidade	Custo Horário		Custo Horário Total	
P9821	Pedreiro	4,0000	h	21,6214		86,4856	
P9824	Servente	8,0000	h	15,9369		127,4952	
<b>Custo Horário Total de Mão de Obra</b>							<b>213,9808</b>
<b>Custo Horário Total da Execução</b>							<b>309,5840</b>
<b>Custo Unitário da Execução</b>							<b>68,7964</b>
MATERIAIS		Quantidade	Unidade	Custo Unitário		Custo Unitário Total	
M0231	Gabião caixa Zn/Al de 2,0 x 1,0 x 1,00 m	0,5000	Un	383,1543		191,5772	
M1097	Pedra de mão	1,1500	m3	74,3769		85,5334	
<b>Custo Total de Materiais</b>							<b>277,1106</b>
TEMPO FIXO		Código	Quantidade	Unidade	Custo Unitário		Custo Unitário Total
M0231	Gabião caixa Zn/Al de 2,0 x 1,0 x 1,00 m - Caminhão carroceria 15 t	5914655	0,0085	T	23,4400		0,1992
M1097	Pedra de mão - Caminhão basculante 10 m³	5914647	1,7250	T	1,0700		1,8458
<b>Custo Total de Tempo Fixo</b>							<b>2,0450</b>
<b>Custo Unitário Direto Total</b>							<b>347,95</b>
<b>BDI 0,00%</b>							<b>0,00</b>
<b>Preço unitário total</b>							<b>347,95</b>

Setor	:	GEORC - Gerência de Orçamento de Obras e Serviços de Engenharia	Valores expressos em Reais (R\$)
Ano	:	2018	Data orçamento: 19/09/2018
Orçamento	:	914 - Implementação de Melhorias, Adequações e Pavimentação da Rodovia DF-285	
Trecho	:	Km 6,5 -(Fim do trecho pavimentado) até Entr. DF-100	
Versão	:	3 - Implementação de Melhorias, adequações e Pavimentação da Rodovia DF-285 - DataBase MAIO_2018	
Extensão	:	10,000 km	Data base: 01/05/2018
Tabela de origem	:	988 - SICRO - Maio_2018 - SEM Desoneração	

Serviço: 3205872 Gabião colchão espessura 0,17 m - Zn/Al + PVC - D = 2,0 mm - pedra de mão comercial - fornecimento e assentamento Unidade: m2

Produção da equipe 15,0000

EQUIPAMENTOS		Quantidade	Utilização		Custo Horário		Custo Horário Total
			Produtivo	Improdutivo	Produtivo	Improdutivo	
E9526	Retroescavadeira de pneus - 58 kW	1,0000	1,00	0,00	95,6032	43,7611	95,6032
<b>Custo Horário Total de Equipamentos</b>							<b>95,6032</b>
MÃO DE OBRA		Quantidade	Unidade	Custo Horário		Custo Horário Total	
P9821	Pedreiro	4,0000	h	21,6214		86,4856	
P9824	Servente	8,0000	h	15,9369		127,4952	
<b>Custo Horário Total de Mão de Obra</b>							<b>213,9808</b>
<b>Custo Horário Total da Execução</b>							<b>309,5840</b>
<b>Custo Unitário da Execução</b>							<b>20,6389</b>
MATERIAIS		Quantidade	Unidade	Custo Unitário		Custo Unitário Total	
M0229	Gabião colchão Zn/Al + PVC - E = 0,17 m e D = 2,00 mm	1,0000	m2	96,9827		96,9827	
M1097	Pedra de mão	0,2000	m3	74,3769		14,8754	
<b>Custo Total de Materiais</b>							<b>111,8581</b>
TEMPO FIXO		Código	Quantidade	Unidade	Custo Unitário		Custo Unitário Total
M0229	Gabião colchão Zn/Al + PVC - E = 0,17 m e D = 2,00 mm - Caminhão	5914655	0,0041	T	23,4400		0,0961
M1097	Pedra de mão - Caminhão basculante 10 m³	5914647	0,3000	T	1,0700		0,3210
<b>Custo Total de Tempo Fixo</b>							<b>0,4171</b>
<b>Custo Unitário Direto Total</b>							<b>132,91</b>
<b>BDI 0,00%</b>							<b>0,00</b>
<b>Preço unitário total</b>							<b>132,91</b>

Valores expressos em Reais (R\$)  
Data orçamento: 19/09/2018

Data base: 01/05/2018

Setor : GEORC - Gerência de Orçamento de Obras e Serviços de Engenharia  
 Ano : 2018  
 Orçamento : 914 - Implementação de Melhorias, Adequações e Pavimentação da Rodovia DF-285  
 Trecho : Km 6,5 -(Fim do trecho pavimentado) até Entr. DF-100  
 Versão : 3 - Implementação de Melhorias, adequações e Pavimentação da Rodovia DF-285 - DataBase MAIO\_2018  
 Extensão : 10,000 km  
 Tabela de origem : 988 - SICRO - Maio\_2018 - SEM Desoneração

Serviço: CPU284 Geólogo (SINGEOMG) - 0,5/dia

Unidade: mês

Produção da equipe 1,0000

MÃO DE OBRA		Quantidade	Unidade	Custo Horário	Custo Horário Total
MO319	Geólogo (mensalista)	1,0000	mês	15.247,4379	15.247,4379
				<b>Custo Horário Total de Mão de Obra</b>	<b>15.247,4379</b>
				<b>Custo Horário Total da Execução</b>	<b>15.247,4379</b>
				<b>Custo Unitário da Execução</b>	<b>15.247,4379</b>
				<b>Custo Unitário Direto Total</b>	<b>15.247,44</b>
				<b>BDI 0,00%</b>	<b>0,00</b>
				<b>Preço unitário total</b>	<b>15.247,44</b>



Setor	: GEORC - Gerência de Orçamento de Obras e Serviços de Engenharia	Valores expressos em Reais (R\$)
Ano	: 2018	Data orçamento: 19/09/2018
Orçamento	: 914 - Implementação de Melhorias, Adequações e Pavimentação da Rodovia DF-285	
Trecho	: Km 6,5 -(Fim do trecho pavimentado) até Entr. DF-100	
Versão	: 3 - Implementação de Melhorias, adequações e Pavimentação da Rodovia DF-285 - DataBase MAIO_2018	
Extensão	: 10,000 km	Data base: 01/05/2018
Tabela de origem	: 988 - SICRO - Maio_2018 - SEM Desoneração	

Serviço: 4813200 Gramagem em placas tipo Batatais

Unidade: m2

Produção da equipe 5,0000

EQUIPAMENTOS		Quantidade	Utilização		Custo Horário		Custo Horário Total
			Produtivo	Improdutivo	Produtivo	Improdutivo	
E9605	Caminhão tanque com capacidade de 6.000 l - 136 kW	1,0000	0,07	0,93	146,9833	43,8574	51,0762
			<b>Custo Horário Total de Equipamentos</b>				<b>51,0762</b>
MÃO DE OBRA		Quantidade	Unidade	Custo Horário		Custo Horário Total	
P9801	Ajudante	1,0000	h	19,3276		19,3276	
P9815	Jardineiro	1,0000	h	19,2876		19,2876	
			<b>Custo Horário Total de Mão de Obra</b>		<b>38,6152</b>		
			<b>Custo Horário Total da Execução</b>		<b>89,6914</b>		
			<b>Custo Unitário da Execução</b>		<b>17,9383</b>		
MATERIAIS		Quantidade	Unidade	Custo Unitário		Custo Unitário Total	
M0220	Adubo NPK	0,1500	Kg	0,9900		0,1485	
M0741	Gramma tipo batatais	1,0000	m2	1,6279		1,6279	
M1755	Pó calcário	0,2000	Kg	0,1750		0,0350	
M1555	Terra vegetal	0,0500	m3	182,0011		9,1001	
			<b>Custo Total de Materiais</b>		<b>10,9115</b>		
TEMPO FIXO		Código	Quantidade	Unidade	Custo Unitário		Custo Unitário Total
M0220	Adubo NPK - Caminhão carroceria 9 t	5914654	0,0002	T	20,6900		0,0041
M0741	Gramma tipo batatais - Caminhão carroceria 15 t	5914655	0,0230	T	23,4400		0,5391
M1755	Pó calcário - Caminhão carroceria 5 t	5915474	0,0002	T	19,9600		0,0040
M1555	Terra vegetal - Caminhão basculante 10 m³	5914647	0,0750	T	1,0700		0,0803
			<b>Custo Total de Tempo Fixo</b>		<b>0,6275</b>		
			<b>Custo Unitário Direto Total</b>		<b>29,48</b>		
			<b>BDI 0,00%</b>		<b>0,00</b>		
			<b>Preço unitário total</b>		<b>29,48</b>		

Valores expressos em Reais (R\$)  
Data orçamento: 19/09/2018

Data base: 01/05/2018

Setor : GEORC - Gerência de Orçamento de Obras e Serviços de Engenharia  
 Ano : 2018  
 Orçamento : 914 - Implementação de Melhorias, Adequações e Pavimentação da Rodovia DF-285  
 Trecho : Km 6,5 -(Fim do trecho pavimentado) até Entr. DF-100  
 Versão : 3 - Implementação de Melhorias, adequações e Pavimentação da Rodovia DF-285 - DataBase MAIO\_2018  
 Extensão : 10,000 km  
 Tabela de origem : 988 - SICRO - Maio\_2018 - SEM Desoneração

Serviço: 3108022 Guia de madeira de 2,5 x 8,0 cm - confecção e instalação Unidade: m

Produção da equipe 100,0000

MÃO DE OBRA		Quantidade	Unidade	Custo Horário	Custo Horário Total
P9801	Ajudante	1,0000	h	19,3276	19,3276
P9808	Carpinteiro	1,0000	h	21,8674	21,8674
				<b>Custo Horário Total de Mão de Obra</b>	<b>41,1950</b>
				<b>Custo Horário Total da Execução</b>	<b>41,1950</b>
				<b>Custo Unitário da Execução</b>	<b>0,4120</b>

MATERIAIS		Quantidade	Unidade	Custo Unitário	Custo Unitário Total
M1429	Tábua de pinho de terceira - E = 2,5 cm	0,0840	m2	25,0638	2,1054
				<b>Custo Total de Materiais</b>	<b>2,1054</b>

TEMPO FIXO		Código	Quantidade	Unidade	Custo Unitário	Custo Unitário Total
M1429	Tábua de pinho de terceira - E = 2,5 cm - Caminhão carroceria 15 t	5914655	0,0021	T	23,4400	0,0492
				<b>Custo Total de Tempo Fixo</b>	<b>0,0492</b>	
				<b>Custo Unitário Direto Total</b>	<b>2,57</b>	
				<b>BDI 0,00%</b>	<b>0,00</b>	
				<b>Preço unitário total</b>	<b>2,57</b>	

Setor	:	GEORC - Gerência de Orçamento de Obras e Serviços de Engenharia	Valores expressos em Reais (R\$)
Ano	:	2018	Data orçamento: 19/09/2018
Orçamento	:	914 - Implementação de Melhorias, Adequações e Pavimentação da Rodovia DF-285	
Trecho	:	Km 6,5 -(Fim do trecho pavimentado) até Entr. DF-100	
Versão	:	3 - Implementação de Melhorias, adequações e Pavimentação da Rodovia DF-285 - DataBase MAIO_2018	
Extensão	:	10,000 km	Data base: 01/05/2018
Tabela de origem	:	988 - SICRO - Maio_2018 - SEM Desoneração	

Serviço: 4413905 Hidrossemeadura

Unidade: m2

Produção da equipe 415,0000

EQUIPAMENTOS		Quantidade	Utilização		Custo Horário		Custo Horário Total
			Produtivo	Improdutivo	Produtivo	Improdutivo	
E9508	Caminhão carroceria com capacidade de 9 t - 136 kW	1,0000	0,50	0,50	144,1690	42,1756	93,1723
E9792	Caminhão para hidrossemeadura com capacidade de 7.000 l - 25 kW/136 kW	1,0000	1,00	0,00	188,9205	65,5396	188,9205
			<b>Custo Horário Total de Equipamentos</b>				<b>282,0928</b>
MÃO DE OBRA		Quantidade	Unidade	Custo Horário		Custo Horário Total	
P9824	Servente	8,0000	h	15,9369		127,4952	
			<b>Custo Horário Total de Mão de Obra</b>		<b>127,4952</b>		
			<b>Custo Horário Total da Execução</b>		<b>409,5880</b>		
			<b>Custo Unitário da Execução</b>		<b>0,9870</b>		
MATERIAIS		Quantidade	Unidade	Custo Unitário		Custo Unitário Total	
M0050	Adesivo fixador para hidrossemeadura - Goma Xantana	0,0280	Kg	37,4470		1,0485	
M0218	Adubo fósforo (30%)	0,0050	Kg	1,0100		0,0051	
M0220	Adubo NPK	0,0200	Kg	0,9900		0,0198	
M0225	Adubo orgânico	0,2000	Kg	0,1570		0,0314	
M0219	Adubo potássio	0,0250	Kg	1,0668		0,0267	
M0217	Enxofre	0,0030	Kg	1,1925		0,0036	
M1756	Material formador da camada protetora de hidrossemeadura	0,3000	Kg	1,4614		0,4384	
M1755	Pó calcário	0,1250	Kg	0,1750		0,0219	
M0223	Sementes para hidrossemeadura	0,0250	Kg	16,5000		0,4125	
			<b>Custo Total de Materiais</b>		<b>2,0079</b>		
TEMPO FIXO		Código	Quantidade	Unidade	Custo Unitário		Custo Unitário Total
M0050	Adesivo fixador para hidrossemeadura - Goma Xantana - Caminhão	5914654		T	20,6900		0,0000
M0218	Adubo fósforo (30%) - Caminhão carroceria 9 t	5914654		T	20,6900		0,0000
M0220	Adubo NPK - Caminhão carroceria 9 t	5914654		T	20,6900		0,0000

Setor : GEORC - Gerência de Orçamento de Obras e Serviços de Engenharia  
Ano : 2018  
Orçamento : 914 - Implementação de Melhorias, Adequações e Pavimentação da Rodovia DF-285  
Trecho : Km 6,5 -(Fim do trecho pavimentado) até Entr. DF-100  
Versão : 3 - Implementação de Melhorias, adequações e Pavimentação da Rodovia DF-285 - DataBase MAIO\_2018  
Extensão : 10,000 km  
Tabela de origem : 988 - SICRO - Maio\_2018 - SEM Desoneração

Valores expressos em Reais (R\$)  
Data orçamento: 19/09/2018

Data base: 01/05/2018

M0225	Adubo orgânico - Caminhão carroceria 9 t	5914654	0,0002	T	20,6900	0,0041
M0219	Adubo potássio - Caminhão carroceria 9 t	5914654		T	20,6900	0,0000
M0217	Enxofre - Caminhão carroceria 9 t	5914654	1,0000	T	20,6900	20,6900
M1756	Material formador da camada protetora de hidrossemeadura -	5914654	0,0003	T	20,6900	0,0062
M1755	Pó calcário - Caminhão carroceria 5 t	5915474	0,0001	T	19,9600	0,0020
M0223	Sementes para hidrossemeadura - Caminhão carroceria 15 t	5914655		T	23,4400	0,0000
					<b>Custo Total de Tempo Fixo</b>	<b>20,7023</b>
					<b>Custo Unitário Direto Total</b>	<b>23,70</b>
					<b>BDI 0,00%</b>	<b>0,00</b>
					<b>Preço unitário total</b>	<b>23,70</b>

Setor : GEORC - Gerência de Orçamento de Obras e Serviços de Engenharia  
Ano : 2018  
Orçamento : 914 - Implementação de Melhorias, Adequações e Pavimentação da Rodovia DF-285  
Trecho : Km 6,5 -(Fim do trecho pavimentado) até Entr. DF-100  
Versão : 3 - Implementação de Melhorias, adequações e Pavimentação da Rodovia DF-285 - DataBase MAIO\_2018  
Extensão : 10,000 km  
Tabela de origem : 988 - SICRO - Maio\_2018 - SEM Desoneração

Valores expressos em Reais (R\$)  
Data orçamento: 19/09/2018

Data base: 01/05/2018

Serviço: CPU417 Implantação de Canteiro de Obras (Equação matemática - Metodologia Novo SICRO)

Unidade: Un

Produção da equipe 1,0000

<b>Custo Unitário Direto Total</b>	<b>110.716,54</b>
<b>BDI 0,00%</b>	<b>0,00</b>
<b>Preço unitário total</b>	<b>110.716,54</b>

Setor	: GEORC - Gerência de Orçamento de Obras e Serviços de Engenharia	Valores expressos em Reais (R\$)
Ano	: 2018	Data orçamento: 19/09/2018
Orçamento	: 914 - Implementação de Melhorias, Adequações e Pavimentação da Rodovia DF-285	
Trecho	: Km 6,5 -(Fim do trecho pavimentado) até Entr. DF-100	
Versão	: 3 - Implementação de Melhorias, adequações e Pavimentação da Rodovia DF-285 - DataBase MAIO_2018	
Extensão	: 10,000 km	Data base: 01/05/2018
Tabela de origem	: 988 - SICRO - Maio_2018 - SEM Desoneração	

Serviço: 4011352 Imprimação com emulsão asfáltica

Unidade: m2

Produção da equipe 1.125,0000

FIC

0,00401

EQUIPAMENTOS		Quantidade	Utilização		Custo Horário		Custo Horário Total
			Produtivo	Improdutivo	Produtivo	Improdutivo	
E9509	Caminhão tanque distribuidor de asfalto com capacidade de 6.000 l - 7 kW/ 136 kW	1,0000	1,00	0,00	154,9591	46,0658	154,9591
E9558	Tanque de estocagem de asfalto com capacidade de 30.000 l	1,0000	1,00	0,00	19,5211	13,3042	19,5211
E9577	Trator agrícola - 77 kW	1,0000	0,35	0,65	83,6213	28,2430	47,6254
E9544	Vassoura mecânica rebocável	1,0000	0,35	0,65	5,5712	3,5815	4,2779
			<b>Custo Horário Total de Equipamentos</b>				<b>226,3835</b>
MÃO DE OBRA		Quantidade	Unidade	Custo Horário		Custo Horário Total	
P9824	Servente	2,0000	h	15,9369		31,8738	
			<b>Custo Horário Total de Mão de Obra</b>				<b>31,8738</b>
			<b>Custo Horário Total da Execução</b>				<b>258,2573</b>
			<b>Custo Unitário da Execução</b>				<b>0,2296</b>
			<b>Custo do FIC</b>				<b>0,0009</b>
			<b>Custo Unitário Direto Total</b>				<b>0,23</b>
			<b>BDI 0,00%</b>				<b>0,00</b>
			<b>Preço unitário total</b>				<b>0,23</b>

Valores expressos em Reais (R\$)  
Data orçamento: 19/09/2018

Data base: 01/05/2018

Setor : GEORC - Gerência de Orçamento de Obras e Serviços de Engenharia  
 Ano : 2018  
 Orçamento : 914 - Implementação de Melhorias, Adequações e Pavimentação da Rodovia DF-285  
 Trecho : Km 6,5 -(Fim do trecho pavimentado) até Entr. DF-100  
 Versão : 3 - Implementação de Melhorias, adequações e Pavimentação da Rodovia DF-285 - DataBase MAIO\_2018  
 Extensão : 10,000 km  
 Tabela de origem : 988 - SICRO - Maio\_2018 - SEM Desoneração

Serviço: CPU244 Laboratorista (SICRO-P9858) 1un

Unidade: mês

Produção da equipe 1,0000

MÃO DE OBRA		Quantidade	Unidade	Custo Horário	Custo Horário Total
P9858	Laboratorista	1,0000	mês	5.215,2712	5.215,2712
				<b>Custo Horário Total de Mão de Obra</b>	<b>5.215,2712</b>
				<b>Custo Horário Total da Execução</b>	<b>5.215,2712</b>
				<b>Custo Unitário da Execução</b>	<b>5.215,2712</b>
				<b>Custo Unitário Direto Total</b>	<b>5.215,27</b>
				<b>BDI 0,00%</b>	<b>0,00</b>
				<b>Preço unitário total</b>	<b>5.215,27</b>

Setor	: GEORC - Gerência de Orçamento de Obras e Serviços de Engenharia	Valores expressos em Reais (R\$)
Ano	: 2018	Data orçamento: 19/09/2018
Orçamento	: 914 - Implementação de Melhorias, Adequações e Pavimentação da Rodovia DF-285	
Trecho	: Km 6,5 -(Fim do trecho pavimentado) até Entr. DF-100	
Versão	: 3 - Implementação de Melhorias, adequações e Pavimentação da Rodovia DF-285 - DataBase MAIO_2018	
Extensão	: 10,000 km	Data base: 01/05/2018
Tabela de origem	: 988 - SICRO - Maio_2018 - SEM Desoneração	

Serviço: 1106088 Lançamento mecânico de concreto com bomba rebocável com capacidade de 30 m³/h Unidade: m3  
 Produção da equipe 24,9000

EQUIPAMENTOS	Quantidade	Utilização		Custo Horário		Custo Horário Total
		Produtivo	Improdutivo	Produtivo	Improdutivo	
E9073 Bomba de concreto rebocável com capacidade de 30 m³/h - 74 kW	1,0000	1,00	0,00	106,0432	40,8361	106,0432
<b>Custo Horário Total de Equipamentos</b>						<b>106,0432</b>
MÃO DE OBRA	Quantidade	Unidade	Custo Horário		Custo Horário Total	
P9821 Pedreiro	1,0000	h	21,6214		21,6214	
P9824 Servente	7,0000	h	15,9369		111,5583	
<b>Custo Horário Total de Mão de Obra</b>					<b>133,1797</b>	
<b>Custo Horário Total da Execução</b>					<b>239,2229</b>	
<b>Custo Unitário da Execução</b>					<b>9,6073</b>	
<b>Custo Unitário Direto Total</b>					<b>9,61</b>	
<b>BDI 0,00%</b>					<b>0,00</b>	
<b>Preço unitário total</b>					<b>9,61</b>	



Valores expressos em Reais (R\$)  
Data orçamento: 19/09/2018

Data base: 01/05/2018

Setor : GEORC - Gerência de Orçamento de Obras e Serviços de Engenharia  
 Ano : 2018  
 Orçamento : 914 - Implementação de Melhorias, Adequações e Pavimentação da Rodovia DF-285  
 Trecho : Km 6,5 -(Fim do trecho pavimentado) até Entr. DF-100  
 Versão : 3 - Implementação de Melhorias, adequações e Pavimentação da Rodovia DF-285 - DataBase MAIO\_2018  
 Extensão : 10,000 km  
 Tabela de origem : 988 - SICRO - Maio\_2018 - SEM Desoneração

Serviço: 1600413 Limpeza manual do terreno - capina, raspagem e limpeza

Unidade: m2

Produção da equipe 3,2000 FIC 0,02410

MÃO DE OBRA		Quantidade	Unidade	Custo Horário	Custo Horário Total
P9824	Servente	1,0000	h	15,9369	15,9369
				<b>Custo Horário Total de Mão de Obra</b>	<b>15,9369</b>
				<b>Custo Horário Total da Execução</b>	<b>15,9369</b>
				<b>Custo Unitário da Execução</b>	<b>4,9803</b>
				<b>Custo do FIC</b>	<b>0,1200</b>
				<b>Custo Unitário Direto Total</b>	<b>5,10</b>
				<b>BDI 0,00%</b>	<b>0,00</b>
				<b>Preço unitário total</b>	<b>5,10</b>

Valores expressos em Reais (R\$)  
Data orçamento: 19/09/2018

Data base: 01/05/2018

Setor : GEORC - Gerência de Orçamento de Obras e Serviços de Engenharia  
 Ano : 2018  
 Orçamento : 914 - Implementação de Melhorias, Adequações e Pavimentação da Rodovia DF-285  
 Trecho : Km 6,5 -(Fim do trecho pavimentado) até Entr. DF-100  
 Versão : 3 - Implementação de Melhorias, adequações e Pavimentação da Rodovia DF-285 - DataBase MAIO\_2018  
 Extensão : 10,000 km  
 Tabela de origem : 988 - SICRO - Maio\_2018 - SEM Desoneração

Serviço: 5502985 Limpeza mecanizada da camada vegetal

Unidade: m2

Produção da equipe 568,3800 FIC 0,02410

EQUIPAMENTOS		Quantidade	Utilização		Custo Horário		Custo Horário Total
			Produtivo	Improdutivo	Produtivo	Improdutivo	
E9540	Trator de esteiras com lâmina - 112 kW	1,0000	1,00	0,00	186,3303	70,4016	186,3303
			<b>Custo Horário Total de Equipamentos</b>				<b>186,3303</b>
MÃO DE OBRA		Quantidade	Unidade	Custo Horário		Custo Horário Total	
P9824	Servente	2,0000	h	15,9369		31,8738	
			<b>Custo Horário Total de Mão de Obra</b>				<b>31,8738</b>
			<b>Custo Horário Total da Execução</b>				<b>218,2041</b>
			<b>Custo Unitário da Execução</b>				<b>0,3839</b>
			<b>Custo do FIC</b>				<b>0,0093</b>
			<b>Custo Unitário Direto Total</b>				<b>0,39</b>
			<b>BDI 0,00%</b>				<b>0,00</b>
			<b>Preço unitário total</b>				<b>0,39</b>

Setor	: GEORC - Gerência de Orçamento de Obras e Serviços de Engenharia	Valores expressos em Reais (R\$)
Ano	: 2018	Data orçamento: 19/09/2018
Orçamento	: 914 - Implementação de Melhorias, Adequações e Pavimentação da Rodovia DF-285	
Trecho	: Km 6,5 -(Fim do trecho pavimentado) até Entr. DF-100	
Versão	: 3 - Implementação de Melhorias, adequações e Pavimentação da Rodovia DF-285 - DataBase MAIO_2018	
Extensão	: 10,000 km	Data base: 01/05/2018
Tabela de origem	: 988 - SICRO - Maio_2018 - SEM Desoneração	

Serviço: CPU418 Manutenção de Canteiro de Obras

Unidade: mês

Produção da equipe 1,0000

EQUIPAMENTOS	Quantidade	Utilização		Custo Horário		Custo Horário Total
		Produtivo	Improdutivo	Produtivo	Improdutivo	
E9686 Caminhão carroceria com guindauto com capacidade de 20 t.m - 136 kW	5,5000	1,00	0,00	176,5543	69,5531	971,0487
E9669 Caminhão tanque com capacidade de 8.000 l - 136 kW	11,0000	1,00	0,00	150,2164	45,5412	1.652,3804
E9524 Motoniveladora - 93 kW	5,5000	1,00	0,00	181,4108	74,8951	997,7594
		<b>Custo Horário Total de Equipamentos</b>				<b>3.621,1885</b>
MÃO DE OBRA	Quantidade	Unidade	Custo Horário		Custo Horário Total	
P9953 Eletricista - mensalista	0,1000	mês	3.916,7762		391,6776	
P9952 Pedreiro - mensalista	0,1000	mês	4.027,1844		402,7184	
P9954 Servente - mensalista	0,1000	mês	2.962,9140		296,2914	
		<b>Custo Horário Total de Mão de Obra</b>				<b>1.090,6874</b>
		<b>Custo Horário Total da Execução</b>				<b>4.711,8759</b>
		<b>Custo Unitário da Execução</b>				<b>4.711,8759</b>
		<b>Custo Unitário Direto Total</b>				<b>4.711,88</b>
		<b>BDI 0,00%</b>				<b>0,00</b>
		<b>Preço unitário total</b>				<b>4.711,88</b>

Setor : GEORC - Gerência de Orçamento de Obras e Serviços de Engenharia  
Ano : 2018  
Orçamento : 914 - Implementação de Melhorias, Adequações e Pavimentação da Rodovia DF-285  
Trecho : Km 6,5 -(Fim do trecho pavimentado) até Entr. DF-100  
Versão : 3 - Implementação de Melhorias, adequações e Pavimentação da Rodovia DF-285 - DataBase MAIO\_2018  
Extensão : 10,000 km  
Tabela de origem : 988 - SICRO - Maio\_2018 - SEM Desoneração

Valores expressos em Reais (R\$)  
Data orçamento: 19/09/2018

Data base: 01/05/2018

Serviço: 2003369 Meio fio de concreto - MFC 01 - areia e brita comerciais - forma de madeira Unidade: m

Produção da equipe 1,0000

SERVIÇOS AUXILIARES		Quantidade	Unidade	Custo Unitário	Custo Unitário Total
1107892	Concreto fck = 20 MPa - confecção em betoneira e lançamento manual - areia e brita comerciais	0,1030	m3	305,6100	31,4778
2003842	Enchimento de junta de concreto com argamassa asfáltica de densidade 1.700 kg/m <sup>3</sup> - espessura de 1 cm	0,1452	Kg	40,9200	5,9416
4805751	Escavação manual em material de 1ª categoria na profundidade de até 2m	0,0975	m3	40,8000	3,9780
3103302	Formas de tábuas de pinho para dispositivos de drenagem - utilização de 3 vezes - confecção, instalação e retirada	0,7100	m2	55,4600	39,3766
<b>Custo Total de Serviços Auxiliares</b>					<b>80,7740</b>
<b>Custo Unitário Direto Total</b>					<b>80,77</b>
<b>BDI 0,00%</b>					<b>0,00</b>
<b>Preço unitário total</b>					<b>80,77</b>

Valores expressos em Reais (R\$)  
Data orçamento: 19/09/2018

Data base: 01/05/2018

Setor : GEORC - Gerência de Orçamento de Obras e Serviços de Engenharia  
 Ano : 2018  
 Orçamento : 914 - Implementação de Melhorias, Adequações e Pavimentação da Rodovia DF-285  
 Trecho : Km 6,5 -(Fim do trecho pavimentado) até Entr. DF-100  
 Versão : 3 - Implementação de Melhorias, adequações e Pavimentação da Rodovia DF-285 - DataBase MAIO\_2018  
 Extensão : 10,000 km  
 Tabela de origem : 988 - SICRO - Maio\_2018 - SEM Desoneração

Serviço: 2003377 Meio fio de concreto - MFC 05 - areia e brita comerciais - forma de madeira Unidade: m

Produção da equipe 1,0000

SERVIÇOS AUXILIARES		Quantidade	Unidade	Custo Unitário	Custo Unitário Total
1107892	Concreto fck = 20 MPa - confecção em betoneira e lançamento manual - areia e brita comerciais	0,0340	m3	305,6100	10,3907
2003842	Enchimento de junta de concreto com argamassa asfáltica de densidade 1.700 kg/m³ - espessura de 1 cm	0,0478	Kg	40,9200	1,9560
4805751	Escavação manual em material de 1ª categoria na profundidade de até 2m	0,0180	m3	40,8000	0,7344
3103302	Formas de tábuas de pinho para dispositivos de drenagem - utilização de 3 vezes - confecção, instalação e retirada	0,6300	m2	55,4600	34,9398
<b>Custo Total de Serviços Auxiliares</b>					<b>48,0209</b>
<b>Custo Unitário Direto Total</b>					<b>48,02</b>
<b>BDI 0,00%</b>					<b>0,00</b>
<b>Preço unitário total</b>					<b>48,02</b>

Valores expressos em Reais (R\$)  
Data orçamento: 19/09/2018

Data base: 01/05/2018

Setor : GEORC - Gerência de Orçamento de Obras e Serviços de Engenharia  
 Ano : 2018  
 Orçamento : 914 - Implementação de Melhorias, Adequações e Pavimentação da Rodovia DF-285  
 Trecho : Km 6,5 -(Fim do trecho pavimentado) até Entr. DF-100  
 Versão : 3 - Implementação de Melhorias, adequações e Pavimentação da Rodovia DF-285 - DataBase MAIO\_2018  
 Extensão : 10,000 km  
 Tabela de origem : 988 - SICRO - Maio\_2018 - SEM Desoneração

Serviço: 2003377M Meio fio de concreto - MFC 05 - areia e brita comerciais - forma de madeira - Vazado (0,075 x 0,6) Unidade: m  
 Produção da equipe 1,0000

SERVIÇOS AUXILIARES		Quantidade	Unidade	Custo Unitário	Custo Unitário Total
1107892	Concreto fck = 20 MPa - confecção em betoneira e lançamento manual - areia e brita comerciais	0,0280	m3	305,6100	8,5571
2003842	Enchimento de junta de concreto com argamassa asfáltica de densidade 1.700 kg/m³ - espessura de 1 cm	0,0478	Kg	40,9200	1,9560
4805751	Escavação manual em material de 1ª categoria na profundidade de até 2m	0,0180	m3	40,8000	0,7344
3103302	Formas de tábuas de pinho para dispositivos de drenagem - utilização de 3 vezes - confecção, instalação e retirada	0,6300	m2	55,4600	34,9398
<b>Custo Total de Serviços Auxiliares</b>					<b>46,1873</b>
<b>Custo Unitário Direto Total</b>					<b>46,19</b>
<b>BDI 0,00%</b>					<b>0,00</b>
<b>Preço unitário total</b>					<b>46,19</b>

Descritivo: Baseia-se na composição 2003377 modificada para um meio fio vazado com dimensões da abertura de 0,075 x 0,6 x 0,12, resultando um consumo de concreto de 0,028 m³.  
 Meio fio vazado conforme exigência da projetista DER-DF.

Setor : GEORC - Gerência de Orçamento de Obras e Serviços de Engenharia  
 Ano : 2018  
 Orçamento : 914 - Implementação de Melhorias, Adequações e Pavimentação da Rodovia DF-285  
 Trecho : Km 6,5 -(Fim do trecho pavimentado) até Entr. DF-100  
 Versão : 3 - Implementação de Melhorias, adequações e Pavimentação da Rodovia DF-285 - DataBase MAIO\_2018  
 Extensão : 10,000 km  
 Tabela de origem : 988 - SICRO - Maio\_2018 - SEM Desoneração

Valores expressos em Reais (R\$)  
 Data orçamento: 19/09/2018  
 Data base: 01/05/2018

Serviço: 4413995 Obtenção de grama para replantio

Unidade: m2

Produção da equipe 100,0000

EQUIPAMENTOS		Quantidade	Utilização		Custo Horário		Custo Horário Total
			Produtivo	Improdutivo	Produtivo	Improdutivo	
E9577	Trator agrícola - 77 kW	1,0000	0,20	0,80	83,6213	28,2430	39,3187
<b>Custo Horário Total de Equipamentos</b>							<b>39,3187</b>
MÃO DE OBRA		Quantidade	Unidade	Custo Horário		Custo Horário Total	
P9824	Servente	10,0000	h	15,9369		159,3690	
<b>Custo Horário Total de Mão de Obra</b>						<b>159,3690</b>	
<b>Custo Horário Total da Execução</b>						<b>198,6877</b>	
<b>Custo Unitário da Execução</b>						<b>1,9869</b>	
<b>Custo Unitário Direto Total</b>						<b>1,99</b>	
<b>BDI 0,00%</b>						<b>0,00</b>	
<b>Preço unitário total</b>						<b>1,99</b>	

Setor	:	GEORC - Gerência de Orçamento de Obras e Serviços de Engenharia	Valores expressos em Reais (R\$)
Ano	:	2018	Data orçamento: 19/09/2018
Orçamento	:	914 - Implementação de Melhorias, Adequações e Pavimentação da Rodovia DF-285	
Trecho	:	Km 6,5 -(Fim do trecho pavimentado) até Entr. DF-100	
Versão	:	3 - Implementação de Melhorias, adequações e Pavimentação da Rodovia DF-285 - DataBase MAIO_2018	
Extensão	:	10,000 km	Data base: 01/05/2018
Tabela de origem	:	988 - SICRO - Maio_2018 - SEM Desoneração	

Serviço: 4011529 Pavimento de concreto com equipamento de pequeno porte, espessura de 0,20 m, com agente de cura e com tela soldada - concreto usinado - areia e brita comerciais Unidade: m2

Produção da equipe 124,5000 FIC 0,00803

EQUIPAMENTOS		Quantidade	Utilização		Custo Horário		Custo Horário Total
			Produtivo	Improdutivo	Produtivo	Improdutivo	
E9586	Réguas vibratórias treliçadas com 4 m - 4,1 kW	1,0000	0,60	0,40	3,7043	0,3246	2,3524
<b>Custo Horário Total de Equipamentos</b>							<b>2,3524</b>
MÃO DE OBRA		Quantidade	Unidade	Custo Horário		Custo Horário Total	
P9821	Pedreiro	2,0000	h	21,6214		43,2428	
P9824	Servente	6,0000	h	15,9369		95,6214	
<b>Custo Horário Total de Mão de Obra</b>							<b>138,8642</b>
<b>Custo Horário Total da Execução</b>							<b>141,2166</b>
<b>Custo Unitário da Execução</b>							<b>1,1343</b>
<b>Custo do FIC</b>							<b>0,0091</b>
MATERIAIS		Quantidade	Unidade	Custo Unitário		Custo Unitário Total	
M2152	Aditivo de cura para concreto	0,2000	Kg	7,3258		1,4652	
<b>Custo Total de Materiais</b>							<b>1,4652</b>
SERVIÇOS AUXILIARES		Quantidade	Unidade	Custo Unitário		Custo Unitário Total	
1107871	Concreto fctm,k = 4,5 MPa - confecção em central dosadora de 30 m³/h - areia e brita comerciais	0,2000	m3	297,2500		59,4500	
0408067	Tela de aço eletrosoldada - fornecimento, preparo e colocação	5,3700	Kg	5,2500		28,1925	
<b>Custo Total de Serviços Auxiliares</b>							<b>87,6425</b>
TEMPO FIXO		Código	Quantidade	Unidade	Custo Unitário		Custo Unitário Total
M2152	Aditivo de cura para concreto - Caminhão carroceria 15 t	5914655	0,0002	T	23,4400		0,0047
1107871	Concreto fctm,k = 4,5 MPa - confecção em central dosadora de 30 m³/h	5909007	0,4800	T	11,1700		5,3616
0408067	Tela de aço eletrosoldada - fornecimento, preparo e colocação -	5914655	0,0054	T	23,4400		0,1266
<b>Custo Total de Tempo Fixo</b>							<b>5,4929</b>



Setor : GEORC - Gerência de Orçamento de Obras e Serviços de Engenharia  
Ano : 2018  
Orçamento : 914 - Implementação de Melhorias, Adequações e Pavimentação da Rodovia DF-285  
Trecho : Km 6,5 -(Fim do trecho pavimentado) até Entr. DF-100  
Versão : 3 - Implementação de Melhorias, adequações e Pavimentação da Rodovia DF-285 - DataBase MAIO\_2018  
Extensão : 10,000 km  
Tabela de origem : 988 - SICRO - Maio\_2018 - SEM Desoneração

Valores expressos em Reais (R\$)  
Data orçamento: 19/09/2018

Data base: 01/05/2018

---

<b>Custo Unitário Direto Total</b>	<b>95,74</b>
<b>BDI 0,00%</b>	<b>0,00</b>
<b>Preço unitário total</b>	<b>95,74</b>

Valores expressos em Reais (R\$)  
Data orçamento: 19/09/2018

Data base: 01/05/2018

Setor : GEORC - Gerência de Orçamento de Obras e Serviços de Engenharia  
 Ano : 2018  
 Orçamento : 914 - Implementação de Melhorias, Adequações e Pavimentação da Rodovia DF-285  
 Trecho : Km 6,5 -(Fim do trecho pavimentado) até Entr. DF-100  
 Versão : 3 - Implementação de Melhorias, adequações e Pavimentação da Rodovia DF-285 - DataBase MAIO\_2018  
 Extensão : 10,000 km  
 Tabela de origem : 988 - SICRO - Maio\_2018 - SEM Desoneração

Serviço: CPU352 Pintura acrílica em piso cimentado duas demãos

Unidade: m2

Produção da equipe 1,0000

MÃO DE OBRA		Quantidade	Unidade	Custo Horário	Custo Horário Total
P9822	Pintor	0,3500	h	20,6387	7,2235
P9824	Servente	0,2500	h	15,9369	3,9842
				<b>Custo Horário Total de Mão de Obra</b>	<b>11,2077</b>
				<b>Custo Horário Total da Execução</b>	<b>11,2077</b>
				<b>Custo Unitário da Execução</b>	<b>11,2077</b>
MATERIAIS		Quantidade	Unidade	Custo Unitário	Custo Unitário Total
7348	TINTA ACRILICA PREMIUM PARA PISO	0,1700	L	10,7900	1,8343
				<b>Custo Total de Materiais</b>	<b>1,8343</b>
				<b>Custo Unitário Direto Total</b>	<b>13,04</b>
				<b>BDI 0,00%</b>	<b>0,00</b>
				<b>Preço unitário total</b>	<b>13,04</b>

Setor	:	GEORC - Gerência de Orçamento de Obras e Serviços de Engenharia	Valores expressos em Reais (R\$)
Ano	:	2018	Data orçamento: 19/09/2018
Orçamento	:	914 - Implementação de Melhorias, Adequações e Pavimentação da Rodovia DF-285	
Trecho	:	Km 6,5 -(Fim do trecho pavimentado) até Entr. DF-100	
Versão	:	3 - Implementação de Melhorias, adequações e Pavimentação da Rodovia DF-285 - DataBase MAIO_2018	
Extensão	:	10,000 km	Data base: 01/05/2018
Tabela de origem	:	988 - SICRO - Maio_2018 - SEM Desoneração	

Serviço: 5214009 Pintura de faixa - plástico a frio bicomponente à base de resinas metacrílicas - espessura de 1,5 mm - plano Unidade: m2  
 Produção da equipe 49,9900

EQUIPAMENTOS		Quantidade	Utilização		Custo Horário		Custo Horário Total
			Produtivo	Improdutivo	Produtivo	Improdutivo	
E9687	Caminhão carroceria com capacidade de 5 t - 115 kW	1,0000	0,50	0,50	122,4549	37,6747	80,0648
E9693	Máquina de pintura do sistema Spray - 115 kW	1,0000	1,00	0,00	307,3750	153,7072	307,3750
			<b>Custo Horário Total de Equipamentos</b>				<b>387,4398</b>
MÃO DE OBRA		Quantidade	Unidade	Custo Horário		Custo Horário Total	
P9853	Pré-marcador	1,0000	h	19,1892		19,1892	
P9824	Servente	4,0000	h	15,9369		63,7476	
			<b>Custo Horário Total de Mão de Obra</b>			<b>82,9368</b>	
			<b>Custo Horário Total da Execução</b>			<b>470,3766</b>	
			<b>Custo Unitário da Execução</b>			<b>9,4094</b>	
MATERIAIS		Quantidade	Unidade	Custo Unitário		Custo Unitário Total	
M2045	Microesferas de vidro refletiva tipo II-C	0,3500	Kg	7,6846		2,6896	
M3244	Plástico a frio plano por extrusão	3,1500	Kg	26,5670		83,6861	
			<b>Custo Total de Materiais</b>			<b>86,3757</b>	
TEMPO FIXO		Código	Quantidade	Unidade	Custo Unitário		Custo Unitário Total
M2045	Microesferas de vidro refletiva tipo II-C - Caminhão carroceria 5 t	5915474	0,0004	T	19,9600		0,0080
M3244	Plástico a frio plano por extrusão - Caminhão carroceria 5 t	5915474	0,0032	T	19,9600		0,0639
			<b>Custo Total de Tempo Fixo</b>			<b>0,0719</b>	
			<b>Custo Unitário Direto Total</b>			<b>95,86</b>	
			<b>BDI 0,00%</b>			<b>0,00</b>	
			<b>Preço unitário total</b>			<b>95,86</b>	

Setor	:	GEORC - Gerência de Orçamento de Obras e Serviços de Engenharia	Valores expressos em Reais (R\$)
Ano	:	2018	Data orçamento: 19/09/2018
Orçamento	:	914 - Implementação de Melhorias, Adequações e Pavimentação da Rodovia DF-285	
Trecho	:	Km 6,5 -(Fim do trecho pavimentado) até Entr. DF-100	
Versão	:	3 - Implementação de Melhorias, adequações e Pavimentação da Rodovia DF-285 - DataBase MAIO_2018	
Extensão	:	10,000 km	Data base: 01/05/2018
Tabela de origem	:	988 - SICRO - Maio_2018 - SEM Desoneração	

Serviço: 5213412 Pintura de faixa - plástico a frio bicomponente à base de resinas metacrílicas - estrutura Unidade: m2  
 Produção da equipe 49,9900

EQUIPAMENTOS		Quantidade	Utilização		Custo Horário		Custo Horário Total
			Produtivo	Improdutivo	Produtivo	Improdutivo	
E9687	Caminhão carroceria com capacidade de 5 t - 115 kW	1,0000	0,50	0,50	122,4549	37,6747	80,0648
E9693	Máquina de pintura do sistema Spray - 115 kW	1,0000	1,00	0,00	307,3750	153,7072	307,3750
			<b>Custo Horário Total de Equipamentos</b>				<b>387,4398</b>
MÃO DE OBRA		Quantidade	Unidade	Custo Horário		Custo Horário Total	
P9853	Pré-marcador	1,0000	h	19,1892		19,1892	
P9824	Servente	4,0000	h	15,9369		63,7476	
			<b>Custo Horário Total de Mão de Obra</b>			<b>82,9368</b>	
			<b>Custo Horário Total da Execução</b>			<b>470,3766</b>	
			<b>Custo Unitário da Execução</b>			<b>9,4094</b>	
MATERIAIS		Quantidade	Unidade	Custo Unitário		Custo Unitário Total	
M2045	Microesferas de vidro refletiva tipo II-C	0,5000	Kg	7,6846		3,8423	
M1578	Plástico a frio para estrutura	3,5000	Kg	31,3656		109,7796	
			<b>Custo Total de Materiais</b>			<b>113,6219</b>	
TEMPO FIXO		Código	Quantidade	Unidade	Custo Unitário		Custo Unitário Total
M2045	Microesferas de vidro refletiva tipo II-C - Caminhão carroceria 5 t	5915474	0,0005	T	19,9600		0,0100
M1578	Plástico a frio para estrutura - Caminhão carroceria 5 t	5915474	0,0035	T	19,9600		0,0699
			<b>Custo Total de Tempo Fixo</b>			<b>0,0799</b>	
			<b>Custo Unitário Direto Total</b>			<b>123,11</b>	
			<b>BDI 0,00%</b>			<b>0,00</b>	
			<b>Preço unitário total</b>			<b>123,11</b>	

Setor	: GEORC - Gerência de Orçamento de Obras e Serviços de Engenharia	Valores expressos em Reais (R\$)
Ano	: 2018	Data orçamento: 19/09/2018
Orçamento	: 914 - Implementação de Melhorias, Adequações e Pavimentação da Rodovia DF-285	
Trecho	: Km 6,5 -(Fim do trecho pavimentado) até Entr. DF-100	
Versão	: 3 - Implementação de Melhorias, adequações e Pavimentação da Rodovia DF-285 - DataBase MAIO_2018	
Extensão	: 10,000 km	Data base: 01/05/2018
Tabela de origem	: 988 - SICRO - Maio_2018 - SEM Desoneração	

Serviço: 5213408 Pintura de faixa - termoplástico por aspersão - espessura de 1,5 mm Unidade: m2  
 Produção da equipe 95,4000

EQUIPAMENTOS		Quantidade	Utilização		Custo Horário		Custo Horário Total
			Produtivo	Improdutivo	Produtivo	Improdutivo	
E9645	Caminhão aplicador de material termoplástico - 136 kW	1,0000	1,00	0,00	330,1738	160,7923	330,1738
E9687	Caminhão carroceria com capacidade de 5 t - 115 kW	1,0000	0,50	0,50	122,4549	37,6747	80,0648
<b>Custo Horário Total de Equipamentos</b>							<b>410,2386</b>
MÃO DE OBRA		Quantidade	Unidade	Custo Horário		Custo Horário Total	
P9853	Pré-marcador	1,0000	h	19,1892		19,1892	
P9824	Servente	5,0000	h	15,9369		79,6845	
<b>Custo Horário Total de Mão de Obra</b>							<b>98,8737</b>
<b>Custo Horário Total da Execução</b>							<b>509,1123</b>
<b>Custo Unitário da Execução</b>							<b>5,3366</b>
MATERIAIS		Quantidade	Unidade	Custo Unitário		Custo Unitário Total	
M2040	Massa termoplástica para aspersão	3,0000	Kg	9,9808		29,9424	
M2038	Microesferas de vidro refletiva tipo II-A	0,3500	Kg	5,9640		2,0874	
M2044	Tinta para pré-marcação	0,0300	L	18,2000		0,5460	
<b>Custo Total de Materiais</b>							<b>32,5758</b>
TEMPO FIXO		Código	Quantidade	Unidade	Custo Unitário		Custo Unitário Total
M2040	Massa termoplástica para aspersão - Caminhão carroceria 5 t	5915474	0,0030	T	19,9600		0,0599
M2038	Microesferas de vidro refletiva tipo II-A - Caminhão carroceria 5 t	5915474	0,0004	T	19,9600		0,0080
M2044	Tinta para pré-marcação - Caminhão carroceria 5 t	5915474	0,0001	T	19,9600		0,0020
<b>Custo Total de Tempo Fixo</b>							<b>0,0699</b>
<b>Custo Unitário Direto Total</b>							<b>37,98</b>
<b>BDI 0,00%</b>							<b>0,00</b>
<b>Preço unitário total</b>							<b>37,98</b>

Setor	:	GEORC - Gerência de Orçamento de Obras e Serviços de Engenharia	Valores expressos em Reais (R\$)
Ano	:	2018	Data orçamento: 19/09/2018
Orçamento	:	914 - Implementação de Melhorias, Adequações e Pavimentação da Rodovia DF-285	
Trecho	:	Km 6,5 -(Fim do trecho pavimentado) até Entr. DF-100	
Versão	:	3 - Implementação de Melhorias, adequações e Pavimentação da Rodovia DF-285 - DataBase MAIO_2018	
Extensão	:	10,000 km	Data base: 01/05/2018
Tabela de origem	:	988 - SICRO - Maio_2018 - SEM Desoneração	

Serviço: 5213402 Pintura de faixa - tinta base acrílica emulsionada em água - espessura de 0,4 mm Unidade: m2  
 Produção da equipe 177,0700

EQUIPAMENTOS		Quantidade	Utilização		Custo Horário		Custo Horário Total
			Produtivo	Improdutivo	Produtivo	Improdutivo	
E9687	Caminhão carroceria com capacidade de 5 t - 115 kW	1,0000	0,50	0,50	122,4549	37,6747	80,0648
E9644	Caminhão para pintura a frio com demarcador de faixas - 28 kW/ 115 kW	1,0000	1,00	0,00	272,2240	124,5932	272,2240
<b>Custo Horário Total de Equipamentos</b>							<b>352,2888</b>
MÃO DE OBRA		Quantidade	Unidade	Custo Horário		Custo Horário Total	
P9853	Pré-marcador	1,0000	h	19,1892		19,1892	
P9824	Servente	5,0000	h	15,9369		79,6845	
<b>Custo Horário Total de Mão de Obra</b>							<b>98,8737</b>
<b>Custo Horário Total da Execução</b>							<b>451,1625</b>
<b>Custo Unitário da Execução</b>							<b>2,5479</b>
MATERIAIS		Quantidade	Unidade	Custo Unitário		Custo Unitário Total	
M2037	Microesferas de vidro refletiva tipo I-B	0,1000	Kg	7,2000		0,7200	
M2038	Microesferas de vidro refletiva tipo II-A	0,2500	Kg	5,9640		1,4910	
M2036	Tinta à base de resina acrílica emulsão em água	0,4000	L	15,9928		6,3971	
M2044	Tinta para pré-marcação	0,0300	L	18,2000		0,5460	
<b>Custo Total de Materiais</b>							<b>9,1541</b>
TEMPO FIXO		Código	Quantidade	Unidade	Custo Unitário		Custo Unitário Total
M2037	Microesferas de vidro refletiva tipo I-B - Caminhão carroceria 5 t	5915474	0,0001	T	19,9600		0,0020
M2038	Microesferas de vidro refletiva tipo II-A - Caminhão carroceria 5 t	5915474	0,0003	T	19,9600		0,0060
M2036	Tinta à base de resina acrílica emulsão em água - Caminhão	5915474	0,0006	T	19,9600		0,0120
M2044	Tinta para pré-marcação - Caminhão carroceria 5 t	5915474	0,0001	T	19,9600		0,0020
<b>Custo Total de Tempo Fixo</b>							<b>0,0220</b>
<b>Custo Unitário Direto Total</b>							<b>11,72</b>
<b>BDI 0,00%</b>							<b>0,00</b>
<b>Preço unitário total</b>							<b>11,72</b>

Setor	:	GEORC - Gerência de Orçamento de Obras e Serviços de Engenharia	Valores expressos em Reais (R\$)
Ano	:	2018	Data orçamento: 19/09/2018
Orçamento	:	914 - Implementação de Melhorias, Adequações e Pavimentação da Rodovia DF-285	
Trecho	:	Km 6,5 -(Fim do trecho pavimentado) até Entr. DF-100	
Versão	:	3 - Implementação de Melhorias, adequações e Pavimentação da Rodovia DF-285 - DataBase MAIO_2018	
Extensão	:	10,000 km	Data base: 01/05/2018
Tabela de origem	:	988 - SICRO - Maio_2018 - SEM Desoneração	

---

Setor	: GEORC - Gerência de Orçamento de Obras e Serviços de Engenharia	Valores expressos em Reais (R\$)
Ano	: 2018	Data orçamento: 19/09/2018
Orçamento	: 914 - Implementação de Melhorias, Adequações e Pavimentação da Rodovia DF-285	
Trecho	: Km 6,5 -(Fim do trecho pavimentado) até Entr. DF-100	
Versão	: 3 - Implementação de Melhorias, adequações e Pavimentação da Rodovia DF-285 - DataBase MAIO_2018	
Extensão	: 10,000 km	Data base: 01/05/2018
Tabela de origem	: 988 - SICRO - Maio_2018 - SEM Desoneração	

Serviço: 4011353 Pintura de ligação

Unidade: m2

Produção da equipe 1.500,0000 FIC 0,00401

EQUIPAMENTOS		Quantidade	Utilização		Custo Horário		Custo Horário Total
			Produtivo	Improdutivo	Produtivo	Improdutivo	
E9509	Caminhão tanque distribuidor de asfalto com capacidade de 6.000 l - 7 kW/ 136 kW	1,0000	1,00	0,00	154,9591	46,0658	154,9591
E9558	Tanque de estocagem de asfalto com capacidade de 30.000 l	2,0000	1,00	0,00	19,5211	13,3042	39,0422
E9577	Trator agrícola - 77 kW	1,0000	0,47	0,53	83,6213	28,2430	54,2708
E9544	Vassoura mecânica rebocável	1,0000	0,47	0,53	5,5712	3,5815	4,5167
			<b>Custo Horário Total de Equipamentos</b>				<b>252,7888</b>
MÃO DE OBRA		Quantidade	Unidade	Custo Horário		Custo Horário Total	
P9824	Servente	2,0000	h	15,9369		31,8738	
			<b>Custo Horário Total de Mão de Obra</b>		<b>31,8738</b>		
			<b>Custo Horário Total da Execução</b>		<b>284,6626</b>		
			<b>Custo Unitário da Execução</b>		<b>0,1898</b>		
			<b>Custo do FIC</b>		<b>0,0008</b>		
			<b>Custo Unitário Direto Total</b>		<b>0,19</b>		
			<b>BDI 0,00%</b>		<b>0,00</b>		
			<b>Preço unitário total</b>		<b>0,19</b>		



Setor	: GEORC - Gerência de Orçamento de Obras e Serviços de Engenharia	Valores expressos em Reais (R\$)
Ano	: 2018	Data orçamento: 19/09/2018
Orçamento	: 914 - Implementação de Melhorias, Adequações e Pavimentação da Rodovia DF-285	
Trecho	: Km 6,5 -(Fim do trecho pavimentado) até Entr. DF-100	
Versão	: 3 - Implementação de Melhorias, adequações e Pavimentação da Rodovia DF-285 - DataBase MAIO_2018	
Extensão	: 10,000 km	Data base: 01/05/2018
Tabela de origem	: 988 - SICRO - Maio_2018 - SEM Desoneração	

Serviço: 5214003 Pintura de setas e zebrados - termoplástico por aspersão - espessura de 1,5 mm Unidade: m2  
 Produção da equipe 39,5200

EQUIPAMENTOS		Quantidade	Utilização		Custo Horário		Custo Horário Total
			Produtivo	Improdutivo	Produtivo	Improdutivo	
E9645	Caminhão aplicador de material termoplástico - 136 kW	1,0000	1,00	0,00	330,1738	160,7923	330,1738
E9687	Caminhão carroceria com capacidade de 5 t - 115 kW	1,0000	0,50	0,50	122,4549	37,6747	80,0648
<b>Custo Horário Total de Equipamentos</b>							<b>410,2386</b>
MÃO DE OBRA		Quantidade	Unidade	Custo Horário		Custo Horário Total	
P9853	Pré-marcador	1,0000	h	19,1892		19,1892	
P9824	Servente	7,0000	h	15,9369		111,5583	
<b>Custo Horário Total de Mão de Obra</b>							<b>130,7475</b>
<b>Custo Horário Total da Execução</b>							<b>540,9861</b>
<b>Custo Unitário da Execução</b>							<b>13,6889</b>
MATERIAIS		Quantidade	Unidade	Custo Unitário		Custo Unitário Total	
M2040	Massa termoplástica para aspersão	3,0000	Kg	9,9808		29,9424	
M2038	Microesferas de vidro refletiva tipo II-A	0,4000	Kg	5,9640		2,3856	
M2044	Tinta para pré-marcação	0,0300	L	18,2000		0,5460	
<b>Custo Total de Materiais</b>							<b>32,8740</b>
TEMPO FIXO		Código	Quantidade	Unidade	Custo Unitário		Custo Unitário Total
M2040	Massa termoplástica para aspersão - Caminhão carroceria 5 t	5915474	0,0030	T	19,9600		0,0599
M2038	Microesferas de vidro refletiva tipo II-A - Caminhão carroceria 5 t	5915474	0,0004	T	19,9600		0,0080
M2044	Tinta para pré-marcação - Caminhão carroceria 5 t	5915474	0,0001	T	19,9600		0,0020
<b>Custo Total de Tempo Fixo</b>							<b>0,0699</b>
<b>Custo Unitário Direto Total</b>							<b>46,63</b>
<b>BDI 0,00%</b>							<b>0,00</b>
<b>Preço unitário total</b>							<b>46,63</b>

Setor	:	GEORC - Gerência de Orçamento de Obras e Serviços de Engenharia	Valores expressos em Reais (R\$)
Ano	:	2018	Data orçamento: 19/09/2018
Orçamento	:	914 - Implementação de Melhorias, Adequações e Pavimentação da Rodovia DF-285	
Trecho	:	Km 6,5 -(Fim do trecho pavimentado) até Entr. DF-100	
Versão	:	3 - Implementação de Melhorias, adequações e Pavimentação da Rodovia DF-285 - DataBase MAIO_2018	
Extensão	:	10,000 km	Data base: 01/05/2018
Tabela de origem	:	988 - SICRO - Maio_2018 - SEM Desoneração	

Serviço: 5213406 Pintura de setas e zebrados - tinta base acrílica emulsionada em água - espessura de 0,4 mm Unidade: m2  
 Produção da equipe 30,1800

EQUIPAMENTOS		Quantidade	Utilização		Custo Horário		Custo Horário Total
			Produtivo	Improdutivo	Produtivo	Improdutivo	
E9687	Caminhão carroceria com capacidade de 5 t - 115 kW	1,0000	0,50	0,50	122,4549	37,6747	80,0648
E9644	Caminhão para pintura a frio com demarcador de faixas - 28 kW/ 115 kW	1,0000	1,00	0,00	272,2240	124,5932	272,2240
<b>Custo Horário Total de Equipamentos</b>							<b>352,2888</b>
MÃO DE OBRA		Quantidade	Unidade	Custo Horário		Custo Horário Total	
P9853	Pré-marcador	1,0000	h	19,1892		19,1892	
P9824	Servente	5,0000	h	15,9369		79,6845	
<b>Custo Horário Total de Mão de Obra</b>							<b>98,8737</b>
<b>Custo Horário Total da Execução</b>							<b>451,1625</b>
<b>Custo Unitário da Execução</b>							<b>14,9491</b>
MATERIAIS		Quantidade	Unidade	Custo Unitário		Custo Unitário Total	
M2037	Microesferas de vidro refletiva tipo I-B	0,1000	Kg	7,2000		0,7200	
M2038	Microesferas de vidro refletiva tipo II-A	0,3300	Kg	5,9640		1,9681	
M2036	Tinta à base de resina acrílica emulsão em água	0,4000	L	15,9928		6,3971	
M2044	Tinta para pré-marcação	0,0300	L	18,2000		0,5460	
<b>Custo Total de Materiais</b>							<b>9,6312</b>
TEMPO FIXO		Código	Quantidade	Unidade	Custo Unitário		Custo Unitário Total
M2037	Microesferas de vidro refletiva tipo I-B - Caminhão carroceria 5 t	5915474	0,0001	T	19,9600		0,0020
M2038	Microesferas de vidro refletiva tipo II-A - Caminhão carroceria 5 t	5915474	0,0003	T	19,9600		0,0060
M2036	Tinta à base de resina acrílica emulsão em água - Caminhão	5915474	0,0006	T	19,9600		0,0120
M2044	Tinta para pré-marcação - Caminhão carroceria 5 t	5915474	0,0001	T	19,9600		0,0020
<b>Custo Total de Tempo Fixo</b>							<b>0,0220</b>
<b>Custo Unitário Direto Total</b>							<b>24,60</b>
BDI 0,00%							0,00
<b>Preço unitário total</b>							<b>24,60</b>

Setor	:	GEORC - Gerência de Orçamento de Obras e Serviços de Engenharia	Valores expressos em Reais (R\$)
Ano	:	2018	Data orçamento: 19/09/2018
Orçamento	:	914 - Implementação de Melhorias, Adequações e Pavimentação da Rodovia DF-285	
Trecho	:	Km 6,5 -(Fim do trecho pavimentado) até Entr. DF-100	
Versão	:	3 - Implementação de Melhorias, adequações e Pavimentação da Rodovia DF-285 - DataBase MAIO_2018	
Extensão	:	10,000 km	Data base: 01/05/2018
Tabela de origem	:	988 - SICRO - Maio_2018 - SEM Desoneração	

---

Setor	:	GEORC - Gerência de Orçamento de Obras e Serviços de Engenharia	Valores expressos em Reais (R\$)
Ano	:	2018	Data orçamento: 19/09/2018
Orçamento	:	914 - Implementação de Melhorias, Adequações e Pavimentação da Rodovia DF-285	
Trecho	:	Km 6,5 -(Fim do trecho pavimentado) até Entr. DF-100	
Versão	:	3 - Implementação de Melhorias, adequações e Pavimentação da Rodovia DF-285 - DataBase MAIO_2018	
Extensão	:	10,000 km	Data base: 01/05/2018
Tabela de origem	:	988 - SICRO - Maio_2018 - SEM Desoneração	

Serviço: 5212552 Pintura eletrostática a pó com tinta poliester em chapa de aço Unidade: m2

Produção da equipe 9,9600

EQUIPAMENTOS		Quantidade	Utilização		Custo Horário		Custo Horário Total
			Produtivo	Improdutivo	Produtivo	Improdutivo	
E9076	Equipamento de pintura com cabine de 7,00 kW e estufa de 80.000 kCal para pintura eletrostática	1,0000	1,00	0,00	29,9803	25,9885	29,9803
E9066	Grupo gerador - 13 / 14 kVA	1,0000	1,00	0,00	9,6967	1,8995	9,6967
			<b>Custo Horário Total de Equipamentos</b>				<b>39,6770</b>
MÃO DE OBRA		Quantidade	Unidade	Custo Horário		Custo Horário Total	
P9801	Ajudante	1,0000	h	19,3276		19,3276	
P9822	Pintor	1,0000	h	20,6387		20,6387	
P9824	Servente	1,0000	h	15,9369		15,9369	
			<b>Custo Horário Total de Mão de Obra</b>			<b>55,9032</b>	
			<b>Custo Horário Total da Execução</b>			<b>95,5802</b>	
			<b>Custo Unitário da Execução</b>			<b>9,5964</b>	
MATERIAIS		Quantidade	Unidade	Custo Unitário		Custo Unitário Total	
M3153	Tinta poliester em pó	0,0845	Kg	31,8255		2,6893	
			<b>Custo Total de Materiais</b>			<b>2,6893</b>	
TEMPO FIXO		Código	Quantidade	Unidade	Custo Unitário		Custo Unitário Total
M3153	Tinta poliester em pó - Caminhão carroceria 15 t	5914655	0,0001	T	23,4400		0,0023
			<b>Custo Total de Tempo Fixo</b>			<b>0,0023</b>	
			<b>Custo Unitário Direto Total</b>			<b>12,29</b>	
			<b>BDI 0,00%</b>			<b>0,00</b>	
			<b>Preço unitário total</b>			<b>12,29</b>	

Setor : GEORC - Gerência de Orçamento de Obras e Serviços de Engenharia  
 Ano : 2018  
 Orçamento : 914 - Implementação de Melhorias, Adequações e Pavimentação da Rodovia DF-285  
 Trecho : Km 6,5 -(Fim do trecho pavimentado) até Entr. DF-100  
 Versão : 3 - Implementação de Melhorias, adequações e Pavimentação da Rodovia DF-285 - DataBase MAIO\_2018  
 Extensão : 10,000 km  
 Tabela de origem : 988 - SICRO - Maio\_2018 - SEM Desoneração

Valores expressos em Reais (R\$)  
 Data orçamento: 19/09/2018  
 Data base: 01/05/2018

Serviço: CPU354 Piso podotátil alerta ou direcional de concreto - 40x40x2,5cm Unidade: m2

Produção da equipe 1,0000

MÃO DE OBRA		Quantidade	Unidade	Custo Horário	Custo Horário Total
P9821	Pedreiro	0,6000	h	21,6214	12,9728
P9824	Servente	0,5000	h	15,9369	7,9684
				<b>Custo Horário Total de Mão de Obra</b>	<b>20,9413</b>
				<b>Custo Horário Total da Execução</b>	<b>20,9413</b>
				<b>Custo Unitário da Execução</b>	<b>20,9413</b>

MATERIAIS		Quantidade	Unidade	Custo Unitário	Custo Unitário Total
M0082	Areia média lavada	0,0100	m3	115,6538	1,1565
M0424	Cimento Portland CP II - 32	7,5000	Kg	0,3350	2,5125
36178	PISO PODOTATIL DE CONCRETO - DIRECIONAL E ALERTA, *40 X 40 X 2,5* CM	1,0500	Un	7,5600	7,9380
				<b>Custo Total de Materiais</b>	<b>11,6070</b>
				<b>Custo Unitário Direto Total</b>	<b>32,55</b>
				<b>BDI 0,00%</b>	<b>0,00</b>
				<b>Preço unitário total</b>	<b>32,55</b>

Setor : GEORC - Gerência de Orçamento de Obras e Serviços de Engenharia  
 Ano : 2018  
 Orçamento : 914 - Implementação de Melhorias, Adequações e Pavimentação da Rodovia DF-285  
 Trecho : Km 6,5 -(Fim do trecho pavimentado) até Entr. DF-100  
 Versão : 3 - Implementação de Melhorias, adequações e Pavimentação da Rodovia DF-285 - DataBase MAIO\_2018  
 Extensão : 10,000 km  
 Tabela de origem : 988 - SICRO - Maio\_2018 - SEM Desoneração

Valores expressos em Reais (R\$)  
 Data orçamento: 19/09/2018

Data base: 01/05/2018

Serviço: 4413948 Plantio de árvores ornamentais com porte até 100 cm em covas de 40 x 40 x 60 cm  
 Produção da equipe 7,0000

Unidade: Un

EQUIPAMENTOS		Quantidade	Utilização		Custo Horário		Custo Horário Total
			Produtivo	Improdutivo	Produtivo	Improdutivo	
E9571	Caminhão tanque com capacidade de 10.000 l - 188 kW	0,0141	1,00	0,00	190,0433	49,5363	2,6796
<b>Custo Horário Total de Equipamentos</b>							<b>2,6796</b>
MÃO DE OBRA		Quantidade	Unidade	Custo Horário		Custo Horário Total	
P9815	Jardineiro	1,0000	h	19,2876		19,2876	
<b>Custo Horário Total de Mão de Obra</b>							<b>19,2876</b>
<b>Custo Horário Total da Execução</b>							<b>21,9672</b>
<b>Custo Unitário da Execução</b>							<b>3,1382</b>
MATERIAIS		Quantidade	Unidade	Custo Unitário		Custo Unitário Total	
M0220	Adubo NPK	0,1200	Kg	0,9900		0,1188	
M0225	Adubo orgânico	1,0000	Kg	0,1570		0,1570	
M1356	Árvore ornamental de porte até 100 cm	1,0000	Un	30,4761		30,4761	
M0217	Enxofre	0,0060	Kg	1,1925		0,0072	
M1787	Estaca de tutoramento de 5 x 2 m	0,5000	Un	5,2362		2,6181	
M1755	Pó calcário	0,1500	Kg	0,1750		0,0263	
<b>Custo Total de Materiais</b>							<b>33,4035</b>
SERVIÇOS AUXILIARES		Quantidade	Unidade	Custo Unitário		Custo Unitário Total	
4805750	Escavação manual em material de 1ª categoria	0,0960	m3	32,6400		3,1334	
<b>Custo Total de Serviços Auxiliares</b>							<b>3,1334</b>
TEMPO FIXO		Código	Quantidade	Unidade	Custo Unitário		Custo Unitário Total
M0220	Adubo NPK - Caminhão carroceria 9 t	5914654	0,0001	T	20,6900		0,0021
M0225	Adubo orgânico - Caminhão carroceria 9 t	5914654	0,0010	T	20,6900		0,0207
M1356	Árvore ornamental de porte até 100 cm - Caminhão carroceria 15 t	5914655	0,0010	T	23,4400		0,0234

Setor : GEORC - Gerência de Orçamento de Obras e Serviços de Engenharia  
Ano : 2018  
Orçamento : 914 - Implementação de Melhorias, Adequações e Pavimentação da Rodovia DF-285  
Trecho : Km 6,5 -(Fim do trecho pavimentado) até Entr. DF-100  
Versão : 3 - Implementação de Melhorias, adequações e Pavimentação da Rodovia DF-285 - DataBase MAIO\_2018  
Extensão : 10,000 km  
Tabela de origem : 988 - SICRO - Maio\_2018 - SEM Desoneração

Valores expressos em Reais (R\$)  
Data orçamento: 19/09/2018

Data base: 01/05/2018

M0217	Enxofre - Caminhão carroceria 9 t	5914654		T	20,6900	0,0000
M1787	Estaca de tutoramento de 5 x 2 m - Caminhão carroceria 15 t	5914655	0,0020	T	23,4400	0,0469
M1755	Pó calcário - Caminhão carroceria 5 t	5915474	0,0002	T	19,9600	0,0040
					<b>Custo Total de Tempo Fixo</b>	<b>0,0971</b>
					<b>Custo Unitário Direto Total</b>	<b>39,77</b>
					<b>BDI 0,00%</b>	<b>0,00</b>
					<b>Preço unitário total</b>	<b>39,77</b>

Setor	: GEORC - Gerência de Orçamento de Obras e Serviços de Engenharia	Valores expressos em Reais (R\$)
Ano	: 2018	Data orçamento: 19/09/2018
Orçamento	: 914 - Implementação de Melhorias, Adequações e Pavimentação da Rodovia DF-285	
Trecho	: Km 6,5 -(Fim do trecho pavimentado) até Entr. DF-100	
Versão	: 3 - Implementação de Melhorias, adequações e Pavimentação da Rodovia DF-285 - DataBase MAIO_2018	
Extensão	: 10,000 km	Data base: 01/05/2018
Tabela de origem	: 988 - SICRO - Maio_2018 - SEM Desoneração	

Serviço: 4413947 Plantio de árvores ornamentais com porte de 100 a 200 cm em covas de 50 x 50 x 60 cm Unidade: Un  
 Produção da equipe 4,0000

EQUIPAMENTOS	Quantidade	Utilização		Custo Horário		Custo Horário Total
		Produtivo	Improdutivo	Produtivo	Improdutivo	
E9571 Caminhão tanque com capacidade de 10.000 l - 188 kW	0,0080	1,00	0,00	190,0433	49,5363	1,5203
<b>Custo Horário Total de Equipamentos</b>						<b>1,5203</b>

MÃO DE OBRA	Quantidade	Unidade	Custo Horário	Custo Horário Total
<b>Custo Horário Total de Mão de Obra</b>				<b>19,2876</b>
<b>Custo Horário Total da Execução</b>				<b>20,8079</b>
<b>Custo Unitário da Execução</b>				<b>5,2020</b>

MATERIAIS	Quantidade	Unidade	Custo Unitário	Custo Unitário Total
M0225 Adubo orgânico	1,5625	Kg	0,1570	0,2453
M1351 Árvore ornamental de porte de 100 a 200 cm	1,0000	Un	40,7945	40,7945
M0217 Enxofre	0,0094	Kg	1,1925	0,0112
M1787 Estaca de tutoramento de 5 x 2 m	0,5000	Un	5,2362	2,6181
M1755 Pó calcário	0,2344	Kg	0,1750	0,0410
<b>Custo Total de Materiais</b>				<b>43,8957</b>

SERVIÇOS AUXILIARES	Quantidade	Unidade	Custo Unitário	Custo Unitário Total
<b>Custo Total de Serviços Auxiliares</b>				<b>4,8960</b>

TEMPO FIXO	Código	Quantidade	Unidade	Custo Unitário	Custo Unitário Total
M0225 Adubo orgânico - Caminhão carroceria 9 t	5914654	0,0016	T	20,6900	0,0331
M1351 Árvore ornamental de porte de 100 a 200 cm - Caminhão carroceria 15	5914655	0,0120	T	23,4400	0,2813



Valores expressos em Reais (R\$)  
Data orçamento: 19/09/2018

Data base: 01/05/2018

Setor : GEORC - Gerência de Orçamento de Obras e Serviços de Engenharia  
 Ano : 2018  
 Orçamento : 914 - Implementação de Melhorias, Adequações e Pavimentação da Rodovia DF-285  
 Trecho : Km 6,5 -(Fim do trecho pavimentado) até Entr. DF-100  
 Versão : 3 - Implementação de Melhorias, adequações e Pavimentação da Rodovia DF-285 - DataBase MAIO\_2018  
 Extensão : 10,000 km  
 Tabela de origem : 988 - SICRO - Maio\_2018 - SEM Desoneração

M0217	Enxofre - Caminhão carroceria 9 t	5914654		T	20,6900	0,0000
M1787	Estaca de tutoramento de 5 x 2 m - Caminhão carroceria 15 t	5914655	0,0020	T	23,4400	0,0469
M1755	Pó calcário - Caminhão carroceria 5 t	5915474	0,0002	T	19,9600	0,0040
					<b>Custo Total de Tempo Fixo</b>	<b>0,3694</b>
					<b>Custo Unitário Direto Total</b>	<b>54,36</b>
					<b>BDI 0,00%</b>	<b>0,00</b>
					<b>Preço unitário total</b>	<b>54,36</b>

Setor	:	GEORC - Gerência de Orçamento de Obras e Serviços de Engenharia	Valores expressos em Reais (R\$)
Ano	:	2018	Data orçamento: 19/09/2018
Orçamento	:	914 - Implementação de Melhorias, Adequações e Pavimentação da Rodovia DF-285	
Trecho	:	Km 6,5 -(Fim do trecho pavimentado) até Entr. DF-100	
Versão	:	3 - Implementação de Melhorias, adequações e Pavimentação da Rodovia DF-285 - DataBase MAIO_2018	
Extensão	:	10,000 km	Data base: 01/05/2018
Tabela de origem	:	988 - SICRO - Maio_2018 - SEM Desoneração	

Serviço: 4413946 Plantio de árvores ornamentais com porte de 200 a 300 cm em covas de 60 x 60 x 60 cm Unidade: Un  
 Produção da equipe 2,0000

EQUIPAMENTOS	Quantidade	Utilização		Custo Horário		Custo Horário Total
		Produtivo	Improdutivo	Produtivo	Improdutivo	
E9571 Caminhão tanque com capacidade de 10.000 l - 188 kW	0,0040	1,00	0,00	190,0433	49,5363	0,7602
<b>Custo Horário Total de Equipamentos</b>						<b>0,7602</b>

MÃO DE OBRA	Quantidade	Unidade	Custo Horário	Custo Horário Total
P9815 Jardineiro	1,0000	h	19,2876	19,2876
<b>Custo Horário Total de Mão de Obra</b>			<b>19,2876</b>	<b>19,2876</b>
<b>Custo Horário Total da Execução</b>			<b>20,0478</b>	<b>20,0478</b>
<b>Custo Unitário da Execução</b>			<b>10,0239</b>	<b>10,0239</b>

MATERIAIS	Quantidade	Unidade	Custo Unitário	Custo Unitário Total
M0220 Adubo NPK	0,2700	Kg	0,9900	0,2673
M0225 Adubo orgânico	2,2500	Kg	0,1570	0,3533
M1350 Árvore ornamental de porte de 200 a 300 cm	1,0000	Un	73,2200	73,2200
M0217 Enxofre	0,0135	Kg	1,1925	0,0161
M1787 Estaca de tutoramento de 5 x 2 m	1,0000	Un	5,2362	5,2362
M1755 Pó calcário	0,3375	Kg	0,1750	0,0591
<b>Custo Total de Materiais</b>			<b>79,1520</b>	<b>79,1520</b>

SERVIÇOS AUXILIARES	Quantidade	Unidade	Custo Unitário	Custo Unitário Total
4805750 Escavação manual em material de 1ª categoria	0,2160	m3	32,6400	7,0502
<b>Custo Total de Serviços Auxiliares</b>			<b>7,0502</b>	<b>7,0502</b>

TEMPO FIXO	Código	Quantidade	Unidade	Custo Unitário	Custo Unitário Total
M0220 Adubo NPK - Caminhão carroceria 9 t	5914654	0,0003	T	20,6900	0,0062
M0225 Adubo orgânico - Caminhão carroceria 9 t	5914654	0,0023	T	20,6900	0,0476
M1350 Árvore ornamental de porte de 200 a 300 cm - Caminhão carroceria 15	5914655	0,0400	T	23,4400	0,9376

Setor : GEORC - Gerência de Orçamento de Obras e Serviços de Engenharia  
Ano : 2018  
Orçamento : 914 - Implementação de Melhorias, Adequações e Pavimentação da Rodovia DF-285  
Trecho : Km 6,5 -(Fim do trecho pavimentado) até Entr. DF-100  
Versão : 3 - Implementação de Melhorias, adequações e Pavimentação da Rodovia DF-285 - DataBase MAIO\_2018  
Extensão : 10,000 km  
Tabela de origem : 988 - SICRO - Maio\_2018 - SEM Desoneração

Valores expressos em Reais (R\$)  
Data orçamento: 19/09/2018

Data base: 01/05/2018

M0217	Enxofre - Caminhão carroceria 9 t	5914654		T	20,6900	0,0000
M1787	Estaca de tutoramento de 5 x 2 m - Caminhão carroceria 15 t	5914655	0,0040	T	23,4400	0,0938
M1755	Pó calcário - Caminhão carroceria 5 t	5915474	0,0003	T	19,9600	0,0060
					<b>Custo Total de Tempo Fixo</b>	<b>1,0912</b>
					<b>Custo Unitário Direto Total</b>	<b>97,32</b>
					<b>BDI 0,00%</b>	<b>0,00</b>
					<b>Preço unitário total</b>	<b>97,32</b>

Setor	: GEORC - Gerência de Orçamento de Obras e Serviços de Engenharia	Valores expressos em Reais (R\$)
Ano	: 2018	Data orçamento: 19/09/2018
Orçamento	: 914 - Implementação de Melhorias, Adequações e Pavimentação da Rodovia DF-285	
Trecho	: Km 6,5 -(Fim do trecho pavimentado) até Entr. DF-100	
Versão	: 3 - Implementação de Melhorias, adequações e Pavimentação da Rodovia DF-285 - DataBase MAIO_2018	
Extensão	: 10,000 km	Data base: 01/05/2018
Tabela de origem	: 988 - SICRO - Maio_2018 - SEM Desoneração	

Serviço: 4413989M Plantio de mudas arbóreas com porte de 30 a 80 cm em covas de 0,45 x 0,45 x 0,45 m Unidade: Un  
 Produção da equipe 4,0000

EQUIPAMENTOS	Quantidade	Utilização		Custo Horário		Custo Horário Total
		Produtivo	Improdutivo	Produtivo	Improdutivo	
E9571 Caminhão tanque com capacidade de 10.000 l - 188 kW	0,2700	1,00	0,00	190,0433	49,5363	51,3117
		<b>Custo Horário Total de Equipamentos</b>				<b>51,3117</b>
MÃO DE OBRA	Quantidade	Unidade	Custo Horário		Custo Horário Total	
P9815 Jardineiro	1,0000	h	19,2876		19,2876	
		<b>Custo Horário Total de Mão de Obra</b>				<b>19,2876</b>
		<b>Custo Horário Total da Execução</b>				<b>70,5993</b>
		<b>Custo Unitário da Execução</b>				<b>17,6498</b>
MATERIAIS	Quantidade	Unidade	Custo Unitário		Custo Unitário Total	
M0220 Adubo NPK	0,2700	Kg	0,9900		0,2673	
M0225 Adubo orgânico	2,2500	Kg	0,1570		0,3533	
M0217 Enxofre	0,0135	Kg	1,1925		0,0161	
M1787 Estaca de tutoramento de 5 x 2 m	0,5000	Un	5,2362		2,6181	
M0073 Muda arbórea de porte de 30 a 80 cm	1,0000	Un	3,5000		3,5000	
M1755 Pó calcário	0,3375	Kg	0,1750		0,0591	
		<b>Custo Total de Materiais</b>				<b>6,8139</b>
SERVIÇOS AUXILIARES	Quantidade	Unidade	Custo Unitário		Custo Unitário Total	
4805750 Escavação manual em material de 1ª categoria	0,0911	m3	32,6400		2,9735	
		<b>Custo Total de Serviços Auxiliares</b>				<b>2,9735</b>
		<b>Custo Unitário Direto Total</b>				<b>27,44</b>
		<b>BDI 0,00%</b>				<b>0,00</b>
		<b>Preço unitário total</b>				<b>27,44</b>

Descritivo: Refere-se a composição SICRO 4413989 modificada conforme especificação da DIMAM/DER, o qual as covas são dimensionadas com 0,45 x 0,45 x 0,45 m

Setor	: GEORC - Gerência de Orçamento de Obras e Serviços de Engenharia	Valores expressos em Reais (R\$)
Ano	: 2018	Data orçamento: 19/09/2018
Orçamento	: 914 - Implementação de Melhorias, Adequações e Pavimentação da Rodovia DF-285	
Trecho	: Km 6,5 -(Fim do trecho pavimentado) até Entr. DF-100	
Versão	: 3 - Implementação de Melhorias, adequações e Pavimentação da Rodovia DF-285 - DataBase MAIO_2018	
Extensão	: 10,000 km	Data base: 01/05/2018
Tabela de origem	: 988 - SICRO - Maio_2018 - SEM Desoneração	

Serviço: 4413989 Plantio de mudas arbóreas com porte de 30 a 80 cm em covas de 0,60 x 0,60 x 0,60 m Unidade: Un  
 Produção da equipe 4,0000

EQUIPAMENTOS	Quantidade	Utilização		Custo Horário		Custo Horário Total
		Produtivo	Improdutivo	Produtivo	Improdutivo	
E9571 Caminhão tanque com capacidade de 10.000 l - 188 kW	0,0080	1,00	0,00	190,0433	49,5363	1,5203
<b>Custo Horário Total de Equipamentos</b>						<b>1,5203</b>

MÃO DE OBRA	Quantidade	Unidade	Custo Horário	Custo Horário Total
P9815 Jardineiro	1,0000	h	19,2876	19,2876
<b>Custo Horário Total de Mão de Obra</b>			<b>19,2876</b>	<b>19,2876</b>
<b>Custo Horário Total da Execução</b>			<b>20,8079</b>	<b>20,8079</b>
<b>Custo Unitário da Execução</b>			<b>5,2020</b>	<b>5,2020</b>

MATERIAIS	Quantidade	Unidade	Custo Unitário	Custo Unitário Total
M0220 Adubo NPK	0,2700	Kg	0,9900	0,2673
M0225 Adubo orgânico	2,2500	Kg	0,1570	0,3533
M0217 Enxofre	0,0135	Kg	1,1925	0,0161
M1787 Estaca de tutoramento de 5 x 2 m	0,5000	Un	5,2362	2,6181
M0073 Muda arbórea de porte de 30 a 80 cm	1,0000	Un	3,5000	3,5000
M1755 Pó calcário	0,3375	Kg	0,1750	0,0591
<b>Custo Total de Materiais</b>			<b>6,8139</b>	<b>6,8139</b>

SERVIÇOS AUXILIARES	Quantidade	Unidade	Custo Unitário	Custo Unitário Total
4805750 Escavação manual em material de 1ª categoria	0,2160	m3	32,6400	7,0502
<b>Custo Total de Serviços Auxiliares</b>			<b>7,0502</b>	<b>7,0502</b>

TEMPO FIXO	Código	Quantidade	Unidade	Custo Unitário	Custo Unitário Total
M0220 Adubo NPK - Caminhão carroceria 9 t	5914654	0,0003	T	20,6900	0,0062
M0225 Adubo orgânico - Caminhão carroceria 9 t	5914654	0,0023	T	20,6900	0,0476
M0217 Enxofre - Caminhão carroceria 9 t	5914654		T	20,6900	0,0000
M1787 Estaca de tutoramento de 5 x 2 m - Caminhão carroceria 15 t	5914655	0,0020	T	23,4400	0,0469

Setor : GEORC - Gerência de Orçamento de Obras e Serviços de Engenharia  
Ano : 2018  
Orçamento : 914 - Implementação de Melhorias, Adequações e Pavimentação da Rodovia DF-285  
Trecho : Km 6,5 -(Fim do trecho pavimentado) até Entr. DF-100  
Versão : 3 - Implementação de Melhorias, adequações e Pavimentação da Rodovia DF-285 - DataBase MAIO\_2018  
Extensão : 10,000 km  
Tabela de origem : 988 - SICRO - Maio\_2018 - SEM Desoneração

Valores expressos em Reais (R\$)  
Data orçamento: 19/09/2018

Data base: 01/05/2018

M0073	Muda arbórea de porte de 30 a 80 cm - Caminhão carroceria 15 t	5914655	0,0120	T	23,4400	0,2813
M1755	Pó calcário - Caminhão carroceria 5 t	5915474	0,0003	T	19,9600	0,0060
					<b>Custo Total de Tempo Fixo</b>	<b>0,3880</b>
					<b>Custo Unitário Direto Total</b>	<b>19,45</b>
					<b>BDI 0,00%</b>	<b>0,00</b>
					<b>Preço unitário total</b>	<b>19,45</b>

Setor	: GEORC - Gerência de Orçamento de Obras e Serviços de Engenharia	Valores expressos em Reais (R\$)
Ano	: 2018	Data orçamento: 19/09/2018
Orçamento	: 914 - Implementação de Melhorias, Adequações e Pavimentação da Rodovia DF-285	
Trecho	: Km 6,5 -(Fim do trecho pavimentado) até Entr. DF-100	
Versão	: 3 - Implementação de Melhorias, adequações e Pavimentação da Rodovia DF-285 - DataBase MAIO_2018	
Extensão	: 10,000 km	Data base: 01/05/2018
Tabela de origem	: 988 - SICRO - Maio_2018 - SEM Desoneração	

Serviço: 5213591 Pórtico metálico com vão de 15,9 m, vento de 35 m/s, área de exposição de até 23,85 m<sup>2</sup>, tensão admissível  
 solo > 200 kN/m<sup>2</sup> - areia extraída e brita produzida

Unidade: Un

Produção da equipe 1,0000

EQUIPAMENTOS		Quantidade	Utilização		Custo Horário		Custo Horário Total
			Produtivo	Improdutivo	Produtivo	Improdutivo	
E9686	Caminhão carroceria com guindauto com capacidade de 20 t.m - 136 kW	2,6660	1,00	0,00	176,5543	69,5531	470,6938
			<b>Custo Horário Total de Equipamentos</b>				<b>470,6938</b>
MÃO DE OBRA		Quantidade	Unidade	Custo Horário		Custo Horário Total	
P9830	Montador	2,6660	h	24,9628		66,5508	
P9824	Servente	10,6640	h	15,9369		169,9511	
			<b>Custo Horário Total de Mão de Obra</b>		<b>236,5019</b>		
			<b>Custo Horário Total da Execução</b>		<b>707,1957</b>		
			<b>Custo Unitário da Execução</b>		<b>707,1957</b>		
MATERIAIS		Quantidade	Unidade	Custo Unitário		Custo Unitário Total	
M1210	Pórtico metálico para vão de 15,9 m e vento de 35 m/s	1,0000	Un	32.539,4279		32.539,4279	
			<b>Custo Total de Materiais</b>		<b>32.539,4279</b>		
SERVIÇOS AUXILIARES		Quantidade	Unidade	Custo Unitário		Custo Unitário Total	
0407819	Armação em aço CA-50 - fornecimento, preparo e colocação	498,2389	Kg	6,9800		3.477,7075	
0407740	Chumbador tipo espera em aço CA-25 para fixação de estrutura metálica em concreto - fornecimento e instalação	129,6000	Kg	9,2900		1.203,9840	
1107895	Concreto fck = 25 MPa - confecção em betoneira e lançamento manual - areia extraída e brita produzida	10,4000	m3	235,2600		2.446,7040	
4805750	Escavação manual em material de 1ª categoria	10,4000	m3	32,6400		339,4560	
			<b>Custo Total de Serviços Auxiliares</b>		<b>7.467,8515</b>		
ITENS DE TRANSPORTE		Quantidade	Unidade	Custo Unitário		Custo Unitário Total	
M1210	Pórtico metálico para vão de 15,9 m e vento de 35 m/s - Guindauto 20	2,3920	T	0,0000		0,0000	
			<b>Custo Total de Itens de Transporte</b>		<b>0,0000</b>		

Setor : GEORC - Gerência de Orçamento de Obras e Serviços de Engenharia  
Ano : 2018  
Orçamento : 914 - Implementação de Melhorias, Adequações e Pavimentação da Rodovia DF-285  
Trecho : Km 6,5 -(Fim do trecho pavimentado) até Entr. DF-100  
Versão : 3 - Implementação de Melhorias, adequações e Pavimentação da Rodovia DF-285 - DataBase MAIO\_2018  
Extensão : 10,000 km  
Tabela de origem : 988 - SICRO - Maio\_2018 - SEM Desoneração

Valores expressos em Reais (R\$)

Data orçamento: 19/09/2018

Data base: 01/05/2018

TEMPO FIXO		Código	Quantidade	Unidade	Custo Unitário	Custo Unitário Total
4805750	Escavação manual em material de 1ª categoria - Caminhão	5915476	19,5000	T	50,6500	987,6750
					<b>Custo Total de Tempo Fixo</b>	<b>987,6750</b>
					<b>Custo Unitário Direto Total</b>	<b>41.702,15</b>
					BDI 0,00%	0,00
					<b>Preço unitário total</b>	<b>41.702,15</b>



Setor	: GEORC - Gerência de Orçamento de Obras e Serviços de Engenharia	Valores expressos em Reais (R\$)
Ano	: 2018	Data orçamento: 19/09/2018
Orçamento	: 914 - Implementação de Melhorias, Adequações e Pavimentação da Rodovia DF-285	
Trecho	: Km 6,5 -(Fim do trecho pavimentado) até Entr. DF-100	
Versão	: 3 - Implementação de Melhorias, adequações e Pavimentação da Rodovia DF-285 - DataBase MAIO_2018	
Extensão	: 10,000 km	Data base: 01/05/2018
Tabela de origem	: 988 - SICRO - Maio_2018 - SEM Desoneração	

Serviço: 4816016 Rachão ou pedra de mão produzida		Produção da equipe		66,0000	FIC	0,00401	Unidade: m3
<b>EQUIPAMENTOS</b>		<b>Quantidade</b>	<b>Utilização</b>		<b>Custo Horário</b>		<b>Custo Horário Total</b>
			<b>Produtivo</b>	<b>Improdutivo</b>	<b>Produtivo</b>	<b>Improdutivo</b>	
E9511	Carregadeira de pneus com capacidade de 3,3 m³ - 213 kW	1,0000	0,22	0,78	332,5250	122,4537	168,6694
E9607	Conjunto de britagem para rachão com capacidade de 80 m³/h	1,0000	1,00	0,00	206,0361	142,4217	206,0361
E9778	Grupo gerador - 310/340 kVA	1,0000	1,00	0,00	175,0993	9,5847	175,0993
			<b>Custo Horário Total de Equipamentos</b>				<b>549,8048</b>
<b>MÃO DE OBRA</b>		<b>Quantidade</b>	<b>Unidade</b>	<b>Custo Horário</b>		<b>Custo Horário Total</b>	
P9824	Servente	8,0000	h	15,9369		127,4952	
				<b>Custo Horário Total de Mão de Obra</b>		<b>127,4952</b>	
				<b>Custo Horário Total da Execução</b>		<b>677,3000</b>	
				<b>Custo Unitário da Execução</b>		<b>10,2621</b>	
				<b>Custo do FIC</b>		<b>0,0412</b>	
<b>MATERIAIS</b>		<b>Quantidade</b>	<b>Unidade</b>	<b>Custo Unitário</b>		<b>Custo Unitário Total</b>	
M2111	Mandíbula fixa C96 Std	0,0001	Un	12.594,7313		0,7557	
M2110	Mandíbula móvel C96 Std	0,0000	Un	10.627,6143		0,3188	
				<b>Custo Total de Materiais</b>		<b>1,0745</b>	
<b>SERVIÇOS AUXILIARES</b>		<b>Quantidade</b>	<b>Unidade</b>	<b>Custo Unitário</b>		<b>Custo Unitário Total</b>	
4816010	Rocha para britagem com perfuratriz sobre esteira	0,5700	m3	50,9600		29,0472	
				<b>Custo Total de Serviços Auxiliares</b>		<b>29,0472</b>	
				<b>Custo Unitário Direto Total</b>		<b>40,43</b>	
				<b>BDI 0,00%</b>		<b>0,00</b>	
				<b>Preço unitário total</b>		<b>40,43</b>	

Valores expressos em Reais (R\$)  
Data orçamento: 19/09/2018

Data base: 01/05/2018

Setor : GEORC - Gerência de Orçamento de Obras e Serviços de Engenharia  
 Ano : 2018  
 Orçamento : 914 - Implementação de Melhorias, Adequações e Pavimentação da Rodovia DF-285  
 Trecho : Km 6,5 -(Fim do trecho pavimentado) até Entr. DF-100  
 Versão : 3 - Implementação de Melhorias, adequações e Pavimentação da Rodovia DF-285 - DataBase MAIO\_2018  
 Extensão : 10,000 km  
 Tabela de origem : 988 - SICRO - Maio\_2018 - SEM Desoneração

Serviço: 4915671 Reaterro e compactação com soquete vibratório

Unidade: m3

Produção da equipe 2,8100

EQUIPAMENTOS		Quantidade	Utilização		Custo Horário		Custo Horário Total
			Produtivo	Improdutivo	Produtivo	Improdutivo	
E9647	Compactador manual com soquete vibratório - 4,1 kW	1,0000	1,00	0,00	4,1693	0,5580	4,1693
			<b>Custo Horário Total de Equipamentos</b>				<b>4,1693</b>
MÃO DE OBRA		Quantidade	Unidade	Custo Horário		Custo Horário Total	
P9824	Servente	2,0000	h	15,9369		31,8738	
			<b>Custo Horário Total de Mão de Obra</b>				<b>31,8738</b>
			<b>Custo Horário Total da Execução</b>				<b>36,0431</b>
			<b>Custo Unitário da Execução</b>				<b>12,8267</b>
			<b>Custo Unitário Direto Total</b>				<b>12,83</b>
			<b>BDI 0,00%</b>				<b>0,00</b>
			<b>Preço unitário total</b>				<b>12,83</b>

Setor	: GEORC - Gerência de Orçamento de Obras e Serviços de Engenharia	Valores expressos em Reais (R\$)
Ano	: 2018	Data orçamento: 19/09/2018
Orçamento	: 914 - Implementação de Melhorias, Adequações e Pavimentação da Rodovia DF-285	
Trecho	: Km 6,5 -(Fim do trecho pavimentado) até Entr. DF-100	
Versão	: 3 - Implementação de Melhorias, adequações e Pavimentação da Rodovia DF-285 - DataBase MAIO_2018	
Extensão	: 10,000 km	Data base: 01/05/2018
Tabela de origem	: 988 - SICRO - Maio_2018 - SEM Desoneração	

Serviço: 4413984 Regularização de bota-fora com espalhamento, compactação e execução de hidrossemeadura Unidade: m3  
 Produção da equipe 336,4000 FIC 0,02410

EQUIPAMENTOS		Quantidade	Utilização		Custo Horário		Custo Horário Total
			Produtivo	Improdutivo	Produtivo	Improdutivo	
E9571	Caminhão tanque com capacidade de 10.000 l - 188 kW	2,0000	0,92	0,08	190,0433	49,5363	357,6055
E9518	Grade de 24 discos rebocável de 24"	1,0000	0,69	0,31	2,3275	1,6179	2,1075
E9524	Motoniveladora - 93 kW	1,0000	0,78	0,22	181,4108	74,8951	157,9773
E9685	Rolo compactador pé de carneiro vibratório autopropelido de 11,6 t - 82 kW	1,0000	1,00	0,00	122,8063	50,7159	122,8063
E9577	Trator agrícola - 77 kW	1,0000	0,69	0,31	83,6213	28,2430	66,4540
<b>Custo Horário Total de Equipamentos</b>							<b>706,9506</b>
MÃO DE OBRA		Quantidade	Unidade	Custo Horário		Custo Horário Total	
P9824	Servente	1,0000	h	15,9369		15,9369	
<b>Custo Horário Total de Mão de Obra</b>						<b>15,9369</b>	
<b>Custo Horário Total da Execução</b>						<b>722,8875</b>	
<b>Custo Unitário da Execução</b>						<b>2,1489</b>	
<b>Custo do FIC</b>						<b>0,0518</b>	
SERVIÇOS AUXILIARES		Quantidade	Unidade	Custo Unitário		Custo Unitário Total	
4413905	Hidrossemeadura	1,0000	m2	23,7000		23,7000	
<b>Custo Total de Serviços Auxiliares</b>						<b>23,7000</b>	
<b>Custo Unitário Direto Total</b>						<b>25,90</b>	
<b>BDI 0,00%</b>						<b>0,00</b>	
<b>Preço unitário total</b>						<b>25,90</b>	

Setor	: GEORC - Gerência de Orçamento de Obras e Serviços de Engenharia	Valores expressos em Reais (R\$)
Ano	: 2018	Data orçamento: 19/09/2018
Orçamento	: 914 - Implementação de Melhorias, Adequações e Pavimentação da Rodovia DF-285	
Trecho	: Km 6,5 -(Fim do trecho pavimentado) até Entr. DF-100	
Versão	: 3 - Implementação de Melhorias, adequações e Pavimentação da Rodovia DF-285 - DataBase MAIO_2018	
Extensão	: 10,000 km	Data base: 01/05/2018
Tabela de origem	: 988 - SICRO - Maio_2018 - SEM Desoneração	

Serviço: 4011209 Regularização do subleito

Unidade: m2

Produção da equipe 841,0000 FIC 0,02410

EQUIPAMENTOS		Quantidade	Utilização		Custo Horário		Custo Horário Total
			Produtivo	Improdutivo	Produtivo	Improdutivo	
E9571	Caminhão tanque com capacidade de 10.000 l - 188 kW	1,0000	0,76	0,24	190,0433	49,5363	156,3216
E9518	Grade de 24 discos rebocável de 24"	1,0000	0,52	0,48	2,3275	1,6179	1,9869
E9524	Motoniveladora - 93 kW	1,0000	0,55	0,45	181,4108	74,8951	133,4787
E9762	Rolo compactador de pneus autopropelido de 27 t - 85 kW	1,0000	0,72	0,28	141,4194	60,0694	118,6414
E9685	Rolo compactador pé de carneiro vibratório autopropelido de 11,6 t - 82 kW	1,0000	1,00	0,00	122,8063	50,7159	122,8063
E9577	Trator agrícola - 77 kW	1,0000	0,52	0,48	83,6213	28,2430	57,0397
			<b>Custo Horário Total de Equipamentos</b>				<b>590,2746</b>
MÃO DE OBRA		Quantidade	Unidade	Custo Horário		Custo Horário Total	
P9824	Servente	1,0000	h	15,9369		15,9369	
			<b>Custo Horário Total de Mão de Obra</b>				<b>15,9369</b>
			<b>Custo Horário Total da Execução</b>				<b>606,2115</b>
			<b>Custo Unitário da Execução</b>				<b>0,7208</b>
			<b>Custo do FIC</b>				<b>0,0174</b>
			<b>Custo Unitário Direto Total</b>				<b>0,74</b>
			<b>BDI 0,00%</b>				<b>0,00</b>
			<b>Preço unitário total</b>				<b>0,74</b>

Setor	:	GEORC - Gerência de Orçamento de Obras e Serviços de Engenharia	Valores expressos em Reais (R\$)
Ano	:	2018	Data orçamento: 19/09/2018
Orçamento	:	914 - Implementação de Melhorias, Adequações e Pavimentação da Rodovia DF-285	
Trecho	:	Km 6,5 -(Fim do trecho pavimentado) até Entr. DF-100	
Versão	:	3 - Implementação de Melhorias, adequações e Pavimentação da Rodovia DF-285 - DataBase MAIO_2018	
Extensão	:	10,000 km	Data base: 01/05/2018
Tabela de origem	:	988 - SICRO - Maio_2018 - SEM Desoneração	

Serviço: 4915667 Remoção mecanizada de revestimento betuminoso

Unidade: m3

Produção da equipe 56,5300 FIC 0,00401

EQUIPAMENTOS		Quantidade	Utilização		Custo Horário		Custo Horário Total
			Produtivo	Improdutivo	Produtivo	Improdutivo	
E9524	Motoniveladora - 93 kW	1,0000	0,80	0,20	181,4108	74,8951	160,1077
			<b>Custo Horário Total de Equipamentos</b>				<b>160,1077</b>
MÃO DE OBRA		Quantidade	Unidade	Custo Horário		Custo Horário Total	
P9824	Servente	4,0000	h	15,9369		63,7476	
			<b>Custo Horário Total de Mão de Obra</b>				<b>63,7476</b>
			<b>Custo Horário Total da Execução</b>				<b>223,8553</b>
			<b>Custo Unitário da Execução</b>				<b>3,9599</b>
			<b>Custo do FIC</b>				<b>0,0159</b>
TEMPO FIXO		Código	Quantidade	Unidade	Custo Unitário		Custo Unitário Total
M3507	Material retirado da pista - revestimento asfáltico - Caminhão	5914675	2,4000	T	2,8800		6,9120
			<b>Custo Total de Tempo Fixo</b>				<b>6,9120</b>
			<b>Custo Unitário Direto Total</b>				<b>10,89</b>
			<b>BDI 0,00%</b>				<b>0,00</b>
			<b>Preço unitário total</b>				<b>10,89</b>

Setor : GEORC - Gerência de Orçamento de Obras e Serviços de Engenharia  
Ano : 2018  
Orçamento : 914 - Implementação de Melhorias, Adequações e Pavimentação da Rodovia DF-285  
Trecho : Km 6,5 -(Fim do trecho pavimentado) até Entr. DF-100  
Versão : 3 - Implementação de Melhorias, adequações e Pavimentação da Rodovia DF-285 - DataBase MAIO\_2018  
Extensão : 10,000 km  
Tabela de origem : 988 - SICRO - Maio\_2018 - SEM Desoneração

Valores expressos em Reais (R\$)  
Data orçamento: 19/09/2018

Data base: 01/05/2018

Serviço: CPU409 Reservatório de drenagem com Gabiões - modelo dimensionado pelo DER

Unidade: und

Produção da equipe 1,0000

SERVIÇOS AUXILIARES		Quantidade	Unidade	Custo Unitário	Custo Unitário Total
3205868	Gabião caixa 2 x 1 x 0,50 m Zn/Al - D = 2,7 mm - pedra de mão comercial - fornecimento e assentamento	1,7500	m3	410,4800	718,3400
3205870	Gabião caixa 2 x 1 x 1,00 m Zn/Al - D = 2,7 mm - pedra de mão comercial - fornecimento e assentamento	40,0000	m3	347,9500	13.918,0000
3205872	Gabião colchão espessura 0,17 m - Zn/Al + PVC - D = 2,0 mm - pedra de mão comercial - fornecimento e assentamento	160,0000	m2	132,9100	21.265,6000
				<b>Custo Total de Serviços Auxiliares</b>	<b>35.901,9400</b>
				<b>Custo Unitário Direto Total</b>	<b>35.901,94</b>
				<b>BDI 0,00%</b>	<b>0,00</b>
				<b>Preço unitário total</b>	<b>35.901,94</b>

Descritivo: Somente o dimensionamento dos Gabiões

Setor : GEORC - Gerência de Orçamento de Obras e Serviços de Engenharia  
 Ano : 2018  
 Orçamento : 914 - Implementação de Melhorias, Adequações e Pavimentação da Rodovia DF-285  
 Trecho : Km 6,5 -(Fim do trecho pavimentado) até Entr. DF-100  
 Versão : 3 - Implementação de Melhorias, adequações e Pavimentação da Rodovia DF-285 - DataBase MAIO\_2018  
 Extensão : 10,000 km  
 Tabela de origem : 988 - SICRO - Maio\_2018 - SEM Desoneração

Valores expressos em Reais (R\$)  
 Data orçamento: 19/09/2018  
 Data base: 01/05/2018

Serviço: 4413993 Revegetação a lanço de sementes de gramíneas e leguminosa Unidade: m2

Produção da equipe 500,0000

MÃO DE OBRA		Quantidade	Unidade	Custo Horário	Custo Horário Total	
P9824	Servente	1,0000	h	15,9369	15,9369	
				<b>Custo Horário Total de Mão de Obra</b>	<b>15,9369</b>	
				<b>Custo Horário Total da Execução</b>	<b>15,9369</b>	
				<b>Custo Unitário da Execução</b>	<b>0,0319</b>	
MATERIAIS		Quantidade	Unidade	Custo Unitário	Custo Unitário Total	
M0223	Sementes para hidrossemeadura	0,0500	Kg	16,5000	0,8250	
				<b>Custo Total de Materiais</b>	<b>0,8250</b>	
TEMPO FIXO		Código	Quantidade	Unidade	Custo Unitário	Custo Unitário Total
M0223	Sementes para hidrossemeadura - Caminhão carroceria 15 t	5914655	0,0001	T	23,4400	0,0023
				<b>Custo Total de Tempo Fixo</b>	<b>0,0023</b>	
				<b>Custo Unitário Direto Total</b>	<b>0,86</b>	
				<b>BDI 0,00%</b>	<b>0,00</b>	
				<b>Preço unitário total</b>	<b>0,86</b>	

Setor	:	GEORC - Gerência de Orçamento de Obras e Serviços de Engenharia	Valores expressos em Reais (R\$)
Ano	:	2018	Data orçamento: 19/09/2018
Orçamento	:	914 - Implementação de Melhorias, Adequações e Pavimentação da Rodovia DF-285	
Trecho	:	Km 6,5 -(Fim do trecho pavimentado) até Entr. DF-100	
Versão	:	3 - Implementação de Melhorias, adequações e Pavimentação da Rodovia DF-285 - DataBase MAIO_2018	
Extensão	:	10,000 km	Data base: 01/05/2018
Tabela de origem	:	988 - SICRO - Maio_2018 - SEM Desoneração	

Serviço: 4816010 Rocha para britagem com perfuratriz sobre esteira

Unidade: m3

Produção da equipe 36,6200

FIC 0,00401

EQUIPAMENTOS		Quantidade	Utilização		Custo Horário		Custo Horário Total
			Produtivo	Improdutivo	Produtivo	Improdutivo	
E9672	Caminhão basculante para rocha com capacidade de 12 m <sup>3</sup> - 323 kW	1,0000	0,82	0,18	314,7164	70,4524	270,7489
E9117	Carregadeira de pneus para rocha com capacidade de 2,9 m <sup>3</sup> - 96 kW	1,0000	0,38	0,62	188,9427	81,3109	122,2110
E9517	Compressor de ar portátil de 912 PCM - 184 kW	1,0000	1,00	0,00	161,9617	27,0280	161,9617
E9527	Martelete perfurador/rompedor a ar comprimido de 25 kg	1,0000	1,00	0,00	18,9055	17,9984	18,9055
E9574	Perfuratriz sobre esteiras - 145 kW	1,0000	1,00	0,00	310,7032	133,8745	310,7032
E9540	Trator de esteiras com lâmina - 112 kW	1,0000	0,10	0,90	186,3303	70,4016	81,9945
<b>Custo Horário Total de Equipamentos</b>							<b>966,5248</b>
MÃO DE OBRA		Quantidade	Unidade	Custo Horário		Custo Horário Total	
P9892	Auxiliar de blaster	2,0000	h	26,7000		53,4000	
P9852	Blaster	1,0000	h	30,7428		30,7428	
<b>Custo Horário Total de Mão de Obra</b>						<b>84,1428</b>	
<b>Custo Horário Total da Execução</b>						<b>1.050,6676</b>	
<b>Custo Unitário da Execução</b>						<b>28,6911</b>	
<b>Custo do FIC</b>						<b>0,1151</b>	
MATERIAIS		Quantidade	Unidade	Custo Unitário		Custo Unitário Total	
M2062	Coroa para perfuratriz T38 - D = 2 1/2"	0,0004	Un	483,4363		0,2030	
M2042	Emulsão explosiva encartuchada	0,5600	Kg	12,1776		6,8195	
M2065	Haste para perfuratriz de esteira T38 de 1 1/2" x 3 m	0,0003	Un	852,9096		0,2815	
M2066	Luva para perfuratriz de esteira T38 - D = 1 1/2"	0,0003	Un	188,0311		0,0621	
M2138	Nonel de coluna com 12 m	0,0200	Un	17,1063		0,3421	
M2141	Nonel de iniciação para fogacho com 6 m	0,3000	Un	12,9213		3,8764	
M2143	Nonel de ligação	0,0079	Un	12,6181		0,0992	
M2146	Nonel iniciador com 150 m	0,0007	Un	241,5353		0,1715	
M2067	Punho para perfuratriz de esteira T38 - D = 1 1/2"	0,0003	Un	733,9941		0,1982	
M2145	Série de brocas S-12 - D = 22 mm	0,0192	Un	525,4195		10,1038	



Setor : GEORC - Gerência de Orçamento de Obras e Serviços de Engenharia  
Ano : 2018  
Orçamento : 914 - Implementação de Melhorias, Adequações e Pavimentação da Rodovia DF-285  
Trecho : Km 6,5 -(Fim do trecho pavimentado) até Entr. DF-100  
Versão : 3 - Implementação de Melhorias, adequações e Pavimentação da Rodovia DF-285 - DataBase MAIO\_2018  
Extensão : 10,000 km  
Tabela de origem : 988 - SICRO - Maio\_2018 - SEM Desoneração

Valores expressos em Reais (R\$)

Data orçamento: 19/09/2018

Data base: 01/05/2018

---

<b>Custo Total de Materiais</b>	<b>22,1573</b>
<b>Custo Unitário Direto Total</b>	<b>50,96</b>
<b>BDI 0,00%</b>	<b>0,00</b>
<b>Preço unitário total</b>	<b>50,96</b>

Setor : GEORC - Gerência de Orçamento de Obras e Serviços de Engenharia  
 Ano : 2018  
 Orçamento : 914 - Implementação de Melhorias, Adequações e Pavimentação da Rodovia DF-285  
 Trecho : Km 6,5 -(Fim do trecho pavimentado) até Entr. DF-100  
 Versão : 3 - Implementação de Melhorias, adequações e Pavimentação da Rodovia DF-285 - DataBase MAIO\_2018  
 Extensão : 10,000 km  
 Tabela de origem : 988 - SICRO - Maio\_2018 - SEM Desoneração

Valores expressos em Reais (R\$)  
 Data orçamento: 19/09/2018  
  
 Data base: 01/05/2018

Serviço: 2003353 Sarjeta de canteiro central de concreto - SCC 03 - areia e brita comerciais Unidade: m

Produção da equipe 1,0000

SERVIÇOS AUXILIARES		Quantidade	Unidade	Custo Unitário	Custo Unitário Total
1107892	Concreto fck = 20 MPa - confecção em betoneira e lançamento manual - areia e brita comerciais	0,1210	m3	305,6100	36,9788
2003842	Enchimento de junta de concreto com argamassa asfáltica de densidade 1.700 kg/m³ - espessura de 1 cm	0,1800	Kg	40,9200	7,3656
3108022	Guia de madeira de 2,5 x 8,0 cm - confecção e instalação	0,7100	m	2,5700	1,8247
<b>Custo Total de Serviços Auxiliares</b>					<b>46,1691</b>
<b>Custo Unitário Direto Total</b>					<b>46,17</b>
<b>BDI 0,00%</b>					<b>0,00</b>
<b>Preço unitário total</b>					<b>46,17</b>

Setor	: GEORC - Gerência de Orçamento de Obras e Serviços de Engenharia	Valores expressos em Reais (R\$)
Ano	: 2018	Data orçamento: 19/09/2018
Orçamento	: 914 - Implementação de Melhorias, Adequações e Pavimentação da Rodovia DF-285	
Trecho	: Km 6,5 -(Fim do trecho pavimentado) até Entr. DF-100	
Versão	: 3 - Implementação de Melhorias, adequações e Pavimentação da Rodovia DF-285 - DataBase MAIO_2018	
Extensão	: 10,000 km	Data base: 01/05/2018
Tabela de origem	: 988 - SICRO - Maio_2018 - SEM Desoneração	

Serviço: 4011227 Sub-base de solo estabilizado granulometricamente sem mistura com material de jazida Unidade: m3  
 Produção da equipe 216,2600 FIC 0,02410

EQUIPAMENTOS		Quantidade	Utilização		Custo Horário		Custo Horário Total
			Produtivo	Improdutivo	Produtivo	Improdutivo	
E9571	Caminhão tanque com capacidade de 10.000 l - 188 kW	2,0000	0,60	0,40	190,0433	49,5363	267,6810
E9518	Grade de 24 discos rebocável de 24"	1,0000	0,66	0,34	2,3275	1,6179	2,0862
E9524	Motoniveladora - 93 kW	1,0000	0,99	0,01	181,4108	74,8951	180,3456
E9762	Rolo compactador de pneus autopropelido de 27 t - 85 kW	1,0000	0,93	0,07	141,4194	60,0694	135,7249
E9685	Rolo compactador pé de carneiro vibratório autopropelido de 11,6 t - 82 kW	1,0000	1,00	0,00	122,8063	50,7159	122,8063
E9577	Trator agrícola - 77 kW	1,0000	0,66	0,34	83,6213	28,2430	64,7927
<b>Custo Horário Total de Equipamentos</b>							<b>773,4367</b>
MÃO DE OBRA		Quantidade	Unidade	Custo Horário		Custo Horário Total	
P9824	Servente	1,0000	h	15,9369		15,9369	
<b>Custo Horário Total de Mão de Obra</b>						<b>15,9369</b>	
<b>Custo Horário Total da Execução</b>						<b>789,3736</b>	
<b>Custo Unitário da Execução</b>						<b>3,6501</b>	
<b>Custo do FIC</b>						<b>0,0880</b>	
SERVIÇOS AUXILIARES		Quantidade	Unidade	Custo Unitário		Custo Unitário Total	
4816096	Escavação e carga de material de jazida com escavadeira hidráulica	1,1000	m3	0,9100		1,0010	
<b>Custo Total de Serviços Auxiliares</b>						<b>1,0010</b>	
TEMPO FIXO		Código	Quantidade	Unidade	Custo Unitário		Custo Unitário Total
4816096	Escavação e carga de material de jazida com escavadeira hidráulica -	5914354	2,0625	T	1,4200		2,9288
<b>Custo Total de Tempo Fixo</b>						<b>2,9288</b>	
<b>Custo Unitário Direto Total</b>						<b>7,67</b>	
<b>BDI 0,00%</b>						<b>0,00</b>	
<b>Preço unitário total</b>						<b>7,67</b>	

Setor	: GEORC - Gerência de Orçamento de Obras e Serviços de Engenharia	Valores expressos em Reais (R\$)
Ano	: 2018	Data orçamento: 19/09/2018
Orçamento	: 914 - Implementação de Melhorias, Adequações e Pavimentação da Rodovia DF-285	
Trecho	: Km 6,5 -(Fim do trecho pavimentado) até Entr. DF-100	
Versão	: 3 - Implementação de Melhorias, adequações e Pavimentação da Rodovia DF-285 - DataBase MAIO_2018	
Extensão	: 10,000 km	Data base: 01/05/2018
Tabela de origem	: 988 - SICRO - Maio_2018 - SEM Desoneração	

Serviço: 4011300M Sub-base de solo melhorado com 3% de cal e mistura na pista com material de jazida Unidade: m3  
 Produção da equipe 146,2600 FIC 0,02410

EQUIPAMENTOS	Quantidade	Utilização		Custo Horário		Custo Horário Total
		Produtivo	Improdutivo	Produtivo	Improdutivo	
E9571 Caminhão tanque com capacidade de 10.000 l - 188 kW	1,0000	0,73	0,27	190,0433	49,5363	152,1064
E9518 Grade de 24 discos rebocável de 24"	1,0000	0,45	0,55	2,3275	1,6179	1,9372
E9524 Motoniveladora - 93 kW	1,0000	1,00	0,00	181,4108	74,8951	181,4108
E9762 Rolo compactador de pneus autopropelido de 27 t - 85 kW	1,0000	0,63	0,37	141,4194	60,0694	111,3199
E9685 Rolo compactador pé de carneiro vibratório autopropelido de 11,6 t - 82 kW	1,0000	0,64	0,36	122,8063	50,7159	96,8538
E9577 Trator agrícola - 77 kW	1,0000	0,45	0,55	83,6213	28,2430	53,1632
<b>Custo Horário Total de Equipamentos</b>						<b>596,7913</b>

MÃO DE OBRA	Quantidade	Unidade	Custo Horário	Custo Horário Total
P9824 Servente	6,0000	h	15,9369	95,6214
			<b>Custo Horário Total de Mão de Obra</b>	<b>95,6214</b>
			<b>Custo Horário Total da Execução</b>	<b>692,4127</b>
			<b>Custo Unitário da Execução</b>	<b>4,7341</b>
			<b>Custo do FIC</b>	<b>0,1141</b>

MATERIAIS	Quantidade	Unidade	Custo Unitário	Custo Unitário Total
M0345 Cal hidratada	54,0000	Kg	0,3691	19,9314
			<b>Custo Total de Materiais</b>	<b>19,9314</b>

SERVIÇOS AUXILIARES	Quantidade	Unidade	Custo Unitário	Custo Unitário Total
4816096 Escavação e carga de material de jazida com escavadeira hidráulica	1,0562	m3	0,9100	0,9611
			<b>Custo Total de Serviços Auxiliares</b>	<b>0,9611</b>
			<b>Custo Unitário Direto Total</b>	<b>25,74</b>
			<b>BDI 0,00%</b>	<b>0,00</b>
			<b>Preço unitário total</b>	<b>25,74</b>

Setor	:	GEORC - Gerência de Orçamento de Obras e Serviços de Engenharia	Valores expressos em Reais (R\$)
Ano	:	2018	Data orçamento: 19/09/2018
Orçamento	:	914 - Implementação de Melhorias, Adequações e Pavimentação da Rodovia DF-285	
Trecho	:	Km 6,5 -(Fim do trecho pavimentado) até Entr. DF-100	
Versão	:	3 - Implementação de Melhorias, adequações e Pavimentação da Rodovia DF-285 - DataBase MAIO_2018	
Extensão	:	10,000 km	Data base: 01/05/2018
Tabela de origem	:	988 - SICRO - Maio_2018 - SEM Desoneração	

Descritivo: Baseia-se na composição 4011300, modificando-se o cimento por CAL, na porcentagem de 3% na mistura solo-cal.  
Definida conforme orientação do DER-DF (Laboratório)

Setor	: GEORC - Gerência de Orçamento de Obras e Serviços de Engenharia	Valores expressos em Reais (R\$)
Ano	: 2018	Data orçamento: 19/09/2018
Orçamento	: 914 - Implementação de Melhorias, Adequações e Pavimentação da Rodovia DF-285	
Trecho	: Km 6,5 -(Fim do trecho pavimentado) até Entr. DF-100	
Versão	: 3 - Implementação de Melhorias, adequações e Pavimentação da Rodovia DF-285 - DataBase MAIO_2018	
Extensão	: 10,000 km	Data base: 01/05/2018
Tabela de origem	: 988 - SICRO - Maio_2018 - SEM Desoneração	

Serviço: 5213360 Tacha refletiva bidirecional - fornecimento e colocação Unidade: Un

Produção da equipe 80,3200

EQUIPAMENTOS		Quantidade	Utilização		Custo Horário		Custo Horário Total
			Produtivo	Improdutivo	Produtivo	Improdutivo	
E9687	Caminhão carroceria com capacidade de 5 t - 115 kW	1,0000	1,00	0,00	122,4549	37,6747	122,4549
E9521	Grupo gerador - 2,5/3 kVA	1,0000	1,00	0,00	2,1778	0,2106	2,1778
E9675	Martelete perfurador/rompedor elétrico - 1,5 kW	1,0000	1,00	0,00	0,5031	0,2770	0,5031
<b>Custo Horário Total de Equipamentos</b>							<b>125,1358</b>
MÃO DE OBRA		Quantidade	Unidade	Custo Horário		Custo Horário Total	
P9830	Montador	2,0000	h	24,9628		49,9256	
P9824	Servente	4,0000	h	15,9369		63,7476	
<b>Custo Horário Total de Mão de Obra</b>							<b>113,6732</b>
<b>Custo Horário Total da Execução</b>							<b>238,8090</b>
<b>Custo Unitário da Execução</b>							<b>2,9732</b>
MATERIAIS		Quantidade	Unidade	Custo Unitário		Custo Unitário Total	
M2041	Cola poliester	0,0800	Kg	17,2000		1,3760	
M2084	Tacha refletiva bidirecional	1,0000	Un	11,9650		11,9650	
<b>Custo Total de Materiais</b>							<b>13,3410</b>
TEMPO FIXO		Código	Quantidade	Unidade	Custo Unitário		Custo Unitário Total
M2084	Tacha refletiva bidirecional - Caminhão carroceria 5 t	5915474	0,0003	T	19,9600		0,0060
<b>Custo Total de Tempo Fixo</b>							<b>0,0060</b>
<b>Custo Unitário Direto Total</b>							<b>16,32</b>
<b>BDI 0,00%</b>							<b>0,00</b>
<b>Preço unitário total</b>							<b>16,32</b>

Setor	:	GEORC - Gerência de Orçamento de Obras e Serviços de Engenharia	Valores expressos em Reais (R\$)
Ano	:	2018	Data orçamento: 19/09/2018
Orçamento	:	914 - Implementação de Melhorias, Adequações e Pavimentação da Rodovia DF-285	
Trecho	:	Km 6,5 -(Fim do trecho pavimentado) até Entr. DF-100	
Versão	:	3 - Implementação de Melhorias, adequações e Pavimentação da Rodovia DF-285 - DataBase MAIO_2018	
Extensão	:	10,000 km	Data base: 01/05/2018
Tabela de origem	:	988 - SICRO - Maio_2018 - SEM Desoneração	

Serviço: 5213359 Tacha refletiva monodirecional - fornecimento e colocação Unidade: Un

Produção da equipe 80,3200

EQUIPAMENTOS		Quantidade	Utilização		Custo Horário		Custo Horário Total
			Produtivo	Improdutivo	Produtivo	Improdutivo	
E9687	Caminhão carroceria com capacidade de 5 t - 115 kW	1,0000	1,00	0,00	122,4549	37,6747	122,4549
E9521	Grupo gerador - 2,5/3 kVA	1,0000	1,00	0,00	2,1778	0,2106	2,1778
E9675	Martelete perfurador/rompedor elétrico - 1,5 kW	1,0000	1,00	0,00	0,5031	0,2770	0,5031
<b>Custo Horário Total de Equipamentos</b>							<b>125,1358</b>
MÃO DE OBRA		Quantidade	Unidade	Custo Horário		Custo Horário Total	
P9830	Montador	2,0000	h	24,9628		49,9256	
P9824	Servente	4,0000	h	15,9369		63,7476	
<b>Custo Horário Total de Mão de Obra</b>							<b>113,6732</b>
<b>Custo Horário Total da Execução</b>							<b>238,8090</b>
<b>Custo Unitário da Execução</b>							<b>2,9732</b>
MATERIAIS		Quantidade	Unidade	Custo Unitário		Custo Unitário Total	
M2041	Cola poliester	0,0800	Kg	17,2000		1,3760	
M2083	Tacha refletiva monodirecional	1,0000	Un	10,7928		10,7928	
<b>Custo Total de Materiais</b>							<b>12,1688</b>
TEMPO FIXO		Código	Quantidade	Unidade	Custo Unitário		Custo Unitário Total
M2083	Tacha refletiva monodirecional - Caminhão carroceria 5 t	5915474	0,0003	T	19,9600		0,0060
<b>Custo Total de Tempo Fixo</b>							<b>0,0060</b>
<b>Custo Unitário Direto Total</b>							<b>15,15</b>
<b>BDI 0,00%</b>							<b>0,00</b>
<b>Preço unitário total</b>							<b>15,15</b>

Setor	: GEORC - Gerência de Orçamento de Obras e Serviços de Engenharia	Valores expressos em Reais (R\$)
Ano	: 2018	Data orçamento: 19/09/2018
Orçamento	: 914 - Implementação de Melhorias, Adequações e Pavimentação da Rodovia DF-285	
Trecho	: Km 6,5 -(Fim do trecho pavimentado) até Entr. DF-100	
Versão	: 3 - Implementação de Melhorias, adequações e Pavimentação da Rodovia DF-285 - DataBase MAIO_2018	
Extensão	: 10,000 km	Data base: 01/05/2018
Tabela de origem	: 988 - SICRO - Maio_2018 - SEM Desoneração	

Serviço: 5213362 Tachão refletivo bidirecional - fornecimento e colocação Unidade: Un

Produção da equipe 35,5700

EQUIPAMENTOS		Quantidade	Utilização		Custo Horário		Custo Horário Total
			Produtivo	Improdutivo	Produtivo	Improdutivo	
E9687	Caminhão carroceria com capacidade de 5 t - 115 kW	1,0000	1,00	0,00	122,4549	37,6747	122,4549
E9521	Grupo gerador - 2,5/3 kVA	1,0000	1,00	0,00	2,1778	0,2106	2,1778
E9675	Martelete perfurador/rompedor elétrico - 1,5 kW	1,0000	1,00	0,00	0,5031	0,2770	0,5031
<b>Custo Horário Total de Equipamentos</b>							<b>125,1358</b>
MÃO DE OBRA		Quantidade	Unidade	Custo Horário		Custo Horário Total	
P9830	Montador	2,0000	h	24,9628		49,9256	
P9824	Servente	4,0000	h	15,9369		63,7476	
<b>Custo Horário Total de Mão de Obra</b>							<b>113,6732</b>
<b>Custo Horário Total da Execução</b>							<b>238,8090</b>
<b>Custo Unitário da Execução</b>							<b>6,7138</b>
MATERIAIS		Quantidade	Unidade	Custo Unitário		Custo Unitário Total	
M2041	Cola poliester	0,2000	Kg	17,2000		3,4400	
M2086	Tachão refletivo bidirecional	1,0000	Un	33,6354		33,6354	
<b>Custo Total de Materiais</b>							<b>37,0754</b>
TEMPO FIXO		Código	Quantidade	Unidade	Custo Unitário		Custo Unitário Total
M2086	Tachão refletivo bidirecional - Caminhão carroceria 5 t	5915474	0,0025	T	19,9600		0,0499
<b>Custo Total de Tempo Fixo</b>							<b>0,0499</b>
<b>Custo Unitário Direto Total</b>							<b>43,84</b>
<b>BDI 0,00%</b>							<b>0,00</b>
<b>Preço unitário total</b>							<b>43,84</b>



Setor : GEORC - Gerência de Orçamento de Obras e Serviços de Engenharia  
Ano : 2018  
Orçamento : 914 - Implementação de Melhorias, Adequações e Pavimentação da Rodovia DF-285  
Trecho : Km 6,5 -(Fim do trecho pavimentado) até Entr. DF-100  
Versão : 3 - Implementação de Melhorias, adequações e Pavimentação da Rodovia DF-285 - DataBase MAIO\_2018  
Extensão : 10,000 km  
Tabela de origem : 988 - SICRO - Maio\_2018 - SEM Desoneração

Valores expressos em Reais (R\$)  
Data orçamento: 19/09/2018  
Data base: 01/05/2018

Serviço: CPU316 Técnico Ambiental (SICRO-P9897) 1un

Unidade: mês

Produção da equipe 1,0000

MÃO DE OBRA		Quantidade	Unidade	Custo Horário	Custo Horário Total
P9897	Técnico de meio ambiente	1,0000	mês	7.081,0766	7.081,0766
				<b>Custo Horário Total de Mão de Obra</b>	<b>7.081,0766</b>
				<b>Custo Horário Total da Execução</b>	<b>7.081,0766</b>
				<b>Custo Unitário da Execução</b>	<b>7.081,0766</b>
				<b>Custo Unitário Direto Total</b>	<b>7.081,08</b>
				<b>BDI 0,00%</b>	<b>0,00</b>
				<b>Preço unitário total</b>	<b>7.081,08</b>

Valores expressos em Reais (R\$)  
Data orçamento: 19/09/2018

Data base: 01/05/2018

Setor : GEORC - Gerência de Orçamento de Obras e Serviços de Engenharia  
 Ano : 2018  
 Orçamento : 914 - Implementação de Melhorias, Adequações e Pavimentação da Rodovia DF-285  
 Trecho : Km 6,5 -(Fim do trecho pavimentado) até Entr. DF-100  
 Versão : 3 - Implementação de Melhorias, adequações e Pavimentação da Rodovia DF-285 - DataBase MAIO\_2018  
 Extensão : 10,000 km  
 Tabela de origem : 988 - SICRO - Maio\_2018 - SEM Desoneração

Serviço: CPU298 Técnico em Segurança do Trabalho 1un

Unidade: mês

Produção da equipe 1,0000

MÃO DE OBRA		Quantidade	Unidade	Custo Horário	Custo Horário Total
P9876	Técnico de segurança do trabalho	1,0000	mês	5.407,9325	5.407,9325
				<b>Custo Horário Total de Mão de Obra</b>	<b>5.407,9325</b>
				<b>Custo Horário Total da Execução</b>	<b>5.407,9325</b>
				<b>Custo Unitário da Execução</b>	<b>5.407,9325</b>
				<b>Custo Unitário Direto Total</b>	<b>5.407,93</b>
				<b>BDI 0,00%</b>	<b>0,00</b>
				<b>Preço unitário total</b>	<b>5.407,93</b>

Setor	:	GEORC - Gerência de Orçamento de Obras e Serviços de Engenharia	Valores expressos em Reais (R\$)
Ano	:	2018	Data orçamento: 19/09/2018
Orçamento	:	914 - Implementação de Melhorias, Adequações e Pavimentação da Rodovia DF-285	
Trecho	:	Km 6,5 -(Fim do trecho pavimentado) até Entr. DF-100	
Versão	:	3 - Implementação de Melhorias, adequações e Pavimentação da Rodovia DF-285 - DataBase MAIO_2018	
Extensão	:	10,000 km	Data base: 01/05/2018
Tabela de origem	:	988 - SICRO - Maio_2018 - SEM Desoneração	

Serviço: 0408067 Tela de aço eletrosoldada - fornecimento, preparo e colocação Unidade: Kg

Produção da equipe 1,0000

MÃO DE OBRA		Quantidade	Unidade	Custo Horário	Custo Horário Total	
P9801	Ajudante	0,0400	h	19,3276	0,7731	
P9805	Armador	0,0200	h	22,0745	0,4415	
				<b>Custo Horário Total de Mão de Obra</b>	<b>1,2146</b>	
				<b>Custo Horário Total da Execução</b>	<b>1,2146</b>	
				<b>Custo Unitário da Execução</b>	<b>1,2146</b>	
MATERIAIS		Quantidade	Unidade	Custo Unitário	Custo Unitário Total	
M0075	Arame recozido 18 BWG	0,0050	Kg	4,6995	0,0235	
M0999	Tela de aço eletrosoldada	1,0500	Kg	3,8006	3,9906	
				<b>Custo Total de Materiais</b>	<b>4,0141</b>	
TEMPO FIXO		Código	Quantidade	Unidade	Custo Unitário	Custo Unitário Total
M0075	Arame recozido 18 BWG - Caminhão carroceria 15 t	5914655		T	23,4400	0,0000
M0999	Tela de aço eletrosoldada - Caminhão carroceria 15 t	5914655	0,0011	T	23,4400	0,0258
				<b>Custo Total de Tempo Fixo</b>	<b>0,0258</b>	
				<b>Custo Unitário Direto Total</b>	<b>5,25</b>	
				<b>BDI 0,00%</b>	<b>0,00</b>	
				<b>Preço unitário total</b>	<b>5,25</b>	

Setor : GEORC - Gerência de Orçamento de Obras e Serviços de Engenharia  
 Ano : 2018  
 Orçamento : 914 - Implementação de Melhorias, Adequações e Pavimentação da Rodovia DF-285  
 Trecho : Km 6,5 -(Fim do trecho pavimentado) até Entr. DF-100  
 Versão : 3 - Implementação de Melhorias, adequações e Pavimentação da Rodovia DF-285 - DataBase MAIO\_2018  
 Extensão : 10,000 km  
 Tabela de origem : 988 - SICRO - Maio\_2018 - SEM Desoneração

Valores expressos em Reais (R\$)  
 Data orçamento: 19/09/2018  
 Data base: 01/05/2018

Serviço: CPU242 Topógrafo (SICRO-P9949) 1un Unidade: mês

Produção da equipe 1,0000

MÃO DE OBRA		Quantidade	Unidade	Custo Horário	Custo Horário Total
P9949	Topógrafo	1,0000	mês	4.946,0930	4.946,0930
				<b>Custo Horário Total de Mão de Obra</b>	<b>4.946,0930</b>
				<b>Custo Horário Total da Execução</b>	<b>4.946,0930</b>
				<b>Custo Unitário da Execução</b>	<b>4.946,0930</b>
				<b>Custo Unitário Direto Total</b>	<b>4.946,09</b>
				<b>BDI 0,00%</b>	<b>0,00</b>
				<b>Preço unitário total</b>	<b>4.946,09</b>

Setor : GEORC - Gerência de Orçamento de Obras e Serviços de Engenharia  
 Ano : 2018  
 Orçamento : 914 - Implementação de Melhorias, Adequações e Pavimentação da Rodovia DF-285  
 Trecho : Km 6,5 -(Fim do trecho pavimentado) até Entr. DF-100  
 Versão : 3 - Implementação de Melhorias, adequações e Pavimentação da Rodovia DF-285 - DataBase MAIO\_2018  
 Extensão : 10,000 km  
 Tabela de origem : 988 - SICRO - Maio\_2018 - SEM Desoneração

Valores expressos em Reais (R\$)  
 Data orçamento: 19/09/2018  
 Data base: 01/05/2018

Serviço: 5914374 Transporte com caminhão basculante de 10 m³ - rodovia com revestimento primário Unidade: TKm

Produção da equipe 311,2500 FIC 0,02410

EQUIPAMENTOS	Quantidade	Utilização		Custo Horário		Custo Horário Total
		Produtivo	Improdutivo	Produtivo	Improdutivo	
E9579 Caminhão basculante com capacidade de 10 m³ - 188 kW	1,0000	1,00	0,00	182,3048	45,2453	182,3048
		<b>Custo Horário Total de Equipamentos</b>				<b>182,3048</b>
		<b>Custo Horário Total da Execução</b>				<b>182,3048</b>
		<b>Custo Unitário da Execução</b>				<b>0,5857</b>
		<b>Custo do FIC</b>				<b>0,0141</b>
		<b>Custo Unitário Direto Total</b>				<b>0,60</b>
		<b>BDI 0,00%</b>				<b>0,00</b>
		<b>Preço unitário total</b>				<b>0,60</b>

Valores expressos em Reais (R\$)  
Data orçamento: 19/09/2018

Data base: 01/05/2018

Setor : GEORC - Gerência de Orçamento de Obras e Serviços de Engenharia  
 Ano : 2018  
 Orçamento : 914 - Implementação de Melhorias, Adequações e Pavimentação da Rodovia DF-285  
 Trecho : Km 6,5 -(Fim do trecho pavimentado) até Entr. DF-100  
 Versão : 3 - Implementação de Melhorias, adequações e Pavimentação da Rodovia DF-285 - DataBase MAIO\_2018  
 Extensão : 10,000 km  
 Tabela de origem : 988 - SICRO - Maio\_2018 - SEM Desoneração

Serviço: 5914359 Transporte com caminhão basculante de 10 m³ - rodovia em leito natural Unidade: TKm

Produção da equipe 249,0000 FIC 0,02410

EQUIPAMENTOS	Quantidade	Utilização		Custo Horário		Custo Horário Total
		Produtivo	Improdutivo	Produtivo	Improdutivo	
E9579 Caminhão basculante com capacidade de 10 m³ - 188 kW	1,0000	1,00	0,00	182,3048	45,2453	182,3048
<b>Custo Horário Total de Equipamentos</b>						<b>182,3048</b>
<b>Custo Horário Total da Execução</b>						<b>182,3048</b>
<b>Custo Unitário da Execução</b>						<b>0,7321</b>
<b>Custo do FIC</b>						<b>0,0176</b>
<b>Custo Unitário Direto Total</b>						<b>0,75</b>
<b>BDI 0,00%</b>						<b>0,00</b>
<b>Preço unitário total</b>						<b>0,75</b>

Setor : GEORC - Gerência de Orçamento de Obras e Serviços de Engenharia  
Ano : 2018  
Orçamento : 914 - Implementação de Melhorias, Adequações e Pavimentação da Rodovia DF-285  
Trecho : Km 6,5 -(Fim do trecho pavimentado) até Entr. DF-100  
Versão : 3 - Implementação de Melhorias, adequações e Pavimentação da Rodovia DF-285 - DataBase MAIO\_2018  
Extensão : 10,000 km  
Tabela de origem : 988 - SICRO - Maio\_2018 - SEM Desoneração

Valores expressos em Reais (R\$)  
Data orçamento: 19/09/2018  
Data base: 01/05/2018

Serviço: 5914389 Transporte com caminhão basculante de 10 m<sup>3</sup> - rodovia pavimentada Unidade: TKm

Produção da equipe 373,5000

EQUIPAMENTOS	Quantidade	Utilização		Custo Horário		Custo Horário Total
		Produtivo	Improdutivo	Produtivo	Improdutivo	
E9579 Caminhão basculante com capacidade de 10 m <sup>3</sup> - 188 kW	1,0000	1,00	0,00	182,3048	45,2453	182,3048
		Custo Horário Total de Equipamentos				182,3048
		Custo Horário Total da Execução				182,3048
		Custo Unitário da Execução				0,4881
		Custo Unitário Direto Total				0,49
		BDI 0,00%				0,00
		Preço unitário total				0,49

Setor : GEORC - Gerência de Orçamento de Obras e Serviços de Engenharia  
 Ano : 2018  
 Orçamento : 914 - Implementação de Melhorias, Adequações e Pavimentação da Rodovia DF-285  
 Trecho : Km 6,5 -(Fim do trecho pavimentado) até Entr. DF-100  
 Versão : 3 - Implementação de Melhorias, adequações e Pavimentação da Rodovia DF-285 - DataBase MAIO\_2018  
 Extensão : 10,000 km  
 Tabela de origem : 988 - SICRO - Maio\_2018 - SEM Desoneração

Valores expressos em Reais (R\$)  
 Data orçamento: 19/09/2018  
 Data base: 01/05/2018

Serviço: 5915320 Transporte com caminhão basculante de 14 m³ - rodovia com revestimento primário Unidade: TKm

Produção da equipe 435,7500 FIC 0,02410

EQUIPAMENTOS	Quantidade	Utilização		Custo Horário		Custo Horário Total
		Produtivo	Improdutivo	Produtivo	Improdutivo	
E9667 Caminhão basculante com capacidade de 14 m³ - 323 kW	1,0000	1,00	0,00	306,7266	66,2693	306,7266
		<b>Custo Horário Total de Equipamentos</b>				<b>306,7266</b>
		<b>Custo Horário Total da Execução</b>				<b>306,7266</b>
		<b>Custo Unitário da Execução</b>				<b>0,7039</b>
		<b>Custo do FIC</b>				<b>0,0170</b>
		<b>Custo Unitário Direto Total</b>				<b>0,72</b>
		<b>BDI 0,00%</b>				<b>0,00</b>
		<b>Preço unitário total</b>				<b>0,72</b>



Setor : GEORC - Gerência de Orçamento de Obras e Serviços de Engenharia Valores expressos em Reais (R\$)  
 Ano : 2018 Data orçamento: 19/09/2018  
 Orçamento : 914 - Implementação de Melhorias, Adequações e Pavimentação da Rodovia DF-285  
 Trecho : Km 6,5 -(Fim do trecho pavimentado) até Entr. DF-100  
 Versão : 3 - Implementação de Melhorias, adequações e Pavimentação da Rodovia DF-285 - DataBase MAIO\_2018  
 Extensão : 10,000 km Data base: 01/05/2018  
 Tabela de origem : 988 - SICRO - Maio\_2018 - SEM Desoneração

Serviço: 5915321 Transporte com caminhão basculante de 14 m³ - rodovia pavimentada Unidade: TKm  
**Produção da equipe 552,9000**

EQUIPAMENTOS	Quantidade	Utilização		Custo Horário		Custo Horário Total
		Produtivo	Improdutivo	Produtivo	Improdutivo	
E9667 Caminhão basculante com capacidade de 14 m³ - 323 kW	1,0000	1,00	0,00	306,7266	66,2693	306,7266
		<b>Custo Horário Total de Equipamentos</b>				<b>306,7266</b>
		<b>Custo Horário Total da Execução</b>				<b>306,7266</b>
		<b>Custo Unitário da Execução</b>				<b>0,5548</b>
		<b>Custo Unitário Direto Total</b>				<b>0,55</b>
		<b>BDI 0,00%</b>				<b>0,00</b>
		<b>Preço unitário total</b>				<b>0,55</b>

Valores expressos em Reais (R\$)  
Data orçamento: 19/09/2018

Data base: 01/05/2018

Setor : GEORC - Gerência de Orçamento de Obras e Serviços de Engenharia  
 Ano : 2018  
 Orçamento : 914 - Implementação de Melhorias, Adequações e Pavimentação da Rodovia DF-285  
 Trecho : Km 6,5 -(Fim do trecho pavimentado) até Entr. DF-100  
 Versão : 3 - Implementação de Melhorias, adequações e Pavimentação da Rodovia DF-285 - DataBase MAIO\_2018  
 Extensão : 10,000 km  
 Tabela de origem : 988 - SICRO - Maio\_2018 - SEM Desoneração

Serviço: 5914329 Transporte com caminhão basculante de 6 m³ - rodovia com revestimento primário Unidade: TKm

Produção da equipe 186,7500 FIC 0,02410

EQUIPAMENTOS	Quantidade	Utilização		Custo Horário		Custo Horário Total
		Produtivo	Improdutivo	Produtivo	Improdutivo	
E9506 Caminhão basculante com capacidade de 6 m³ - 136 kW	1,0000	1,00	0,00	146,5307	43,3452	146,5307
<b>Custo Horário Total de Equipamentos</b>						<b>146,5307</b>
<b>Custo Horário Total da Execução</b>						<b>146,5307</b>
<b>Custo Unitário da Execução</b>						<b>0,7846</b>
<b>Custo do FIC</b>						<b>0,0189</b>
<b>Custo Unitário Direto Total</b>						<b>0,80</b>
<b>BDI 0,00%</b>						<b>0,00</b>
<b>Preço unitário total</b>						<b>0,80</b>

Setor : GEORC - Gerência de Orçamento de Obras e Serviços de Engenharia Valores expressos em Reais (R\$)  
 Ano : 2018 Data orçamento: 19/09/2018  
 Orçamento : 914 - Implementação de Melhorias, Adequações e Pavimentação da Rodovia DF-285  
 Trecho : Km 6,5 -(Fim do trecho pavimentado) até Entr. DF-100  
 Versão : 3 - Implementação de Melhorias, adequações e Pavimentação da Rodovia DF-285 - DataBase MAIO\_2018  
 Extensão : 10,000 km Data base: 01/05/2018  
 Tabela de origem : 988 - SICRO - Maio\_2018 - SEM Desoneração

Serviço: 5914314 Transporte com caminhão basculante de 6 m³ - rodovia em leito natural Unidade: TKm

Produção da equipe 149,4000 FIC 0,02410

EQUIPAMENTOS	Quantidade	Utilização		Custo Horário		Custo Horário Total
		Produtivo	Improdutivo	Produtivo	Improdutivo	
E9506 Caminhão basculante com capacidade de 6 m³ - 136 kW	1,0000	1,00	0,00	146,5307	43,3452	146,5307
		<b>Custo Horário Total de Equipamentos</b>				<b>146,5307</b>
		<b>Custo Horário Total da Execução</b>				<b>146,5307</b>
		<b>Custo Unitário da Execução</b>				<b>0,9808</b>
		<b>Custo do FIC</b>				<b>0,0236</b>
		<b>Custo Unitário Direto Total</b>				<b>1,00</b>
		<b>BDI 0,00%</b>				<b>0,00</b>
		<b>Preço unitário total</b>				<b>1,00</b>

Setor : GEORC - Gerência de Orçamento de Obras e Serviços de Engenharia Valores expressos em Reais (R\$)  
 Ano : 2018 Data orçamento: 19/09/2018  
 Orçamento : 914 - Implementação de Melhorias, Adequações e Pavimentação da Rodovia DF-285  
 Trecho : Km 6,5 -(Fim do trecho pavimentado) até Entr. DF-100  
 Versão : 3 - Implementação de Melhorias, adequações e Pavimentação da Rodovia DF-285 - DataBase MAIO\_2018  
 Extensão : 10,000 km Data base: 01/05/2018  
 Tabela de origem : 988 - SICRO - Maio\_2018 - SEM Desoneração

Serviço: 5914344 Transporte com caminhão basculante de 6 m³ - rodovia pavimentada Unidade: TKm  
**Produção da equipe 224,1000**

EQUIPAMENTOS	Quantidade	Utilização		Custo Horário		Custo Horário Total
		Produtivo	Improdutivo	Produtivo	Improdutivo	
E9506 Caminhão basculante com capacidade de 6 m³ - 136 kW	1,0000	1,00	0,00	146,5307	43,3452	146,5307
		<b>Custo Horário Total de Equipamentos</b>				<b>146,5307</b>
		<b>Custo Horário Total da Execução</b>				<b>146,5307</b>
		<b>Custo Unitário da Execução</b>				<b>0,6539</b>
		<b>Custo Unitário Direto Total</b>				<b>0,65</b>
		<b>BDI 0,00%</b>				<b>0,00</b>
		<b>Preço unitário total</b>				<b>0,65</b>

Valores expressos em Reais (R\$)  
Data orçamento: 19/09/2018

Data base: 01/05/2018

Setor : GEORC - Gerência de Orçamento de Obras e Serviços de Engenharia  
 Ano : 2018  
 Orçamento : 914 - Implementação de Melhorias, Adequações e Pavimentação da Rodovia DF-285  
 Trecho : Km 6,5 -(Fim do trecho pavimentado) até Entr. DF-100  
 Versão : 3 - Implementação de Melhorias, adequações e Pavimentação da Rodovia DF-285 - DataBase MAIO\_2018  
 Extensão : 10,000 km  
 Tabela de origem : 988 - SICRO - Maio\_2018 - SEM Desoneração

Serviço: 5914554 Transporte com caminhão betoneira - rodovia com revestimento primário Unidade: TKm

Produção da equipe 398,4000 FIC 0,02410

EQUIPAMENTOS	Quantidade	Utilização		Custo Horário		Custo Horário Total
		Produtivo	Improdutivo	Produtivo	Improdutivo	
E9600 Caminhão betoneira com capacidade de 8 m³ - 188 kW	1,0000	1,00	0,00	195,0651	53,9298	195,0651
<b>Custo Horário Total de Equipamentos</b>						<b>195,0651</b>
<b>Custo Horário Total da Execução</b>						<b>195,0651</b>
<b>Custo Unitário da Execução</b>						<b>0,4896</b>
<b>Custo do FIC</b>						<b>0,0118</b>
<b>Custo Unitário Direto Total</b>						<b>0,50</b>
<b>BDI 0,00%</b>						<b>0,00</b>
<b>Preço unitário total</b>						<b>0,50</b>

Setor : GEORC - Gerência de Orçamento de Obras e Serviços de Engenharia Valores expressos em Reais (R\$)  
 Ano : 2018 Data orçamento: 19/09/2018  
 Orçamento : 914 - Implementação de Melhorias, Adequações e Pavimentação da Rodovia DF-285  
 Trecho : Km 6,5 -(Fim do trecho pavimentado) até Entr. DF-100  
 Versão : 3 - Implementação de Melhorias, adequações e Pavimentação da Rodovia DF-285 - DataBase MAIO\_2018  
 Extensão : 10,000 km Data base: 01/05/2018  
 Tabela de origem : 988 - SICRO - Maio\_2018 - SEM Desoneração

Serviço: 5914539 Transporte com caminhão betoneira - rodovia em leito natural Unidade: TKm

Produção da equipe 318,7200 FIC 0,02410

EQUIPAMENTOS	Quantidade	Utilização		Custo Horário		Custo Horário Total
		Produtivo	Improdutivo	Produtivo	Improdutivo	
E9600 Caminhão betoneira com capacidade de 8 m³ - 188 kW	1,0000	1,00	0,00	195,0651	53,9298	195,0651
<b>Custo Horário Total de Equipamentos</b>						<b>195,0651</b>
<b>Custo Horário Total da Execução</b>						<b>195,0651</b>
<b>Custo Unitário da Execução</b>						<b>0,6120</b>
<b>Custo do FIC</b>						<b>0,0147</b>
<b>Custo Unitário Direto Total</b>						<b>0,63</b>
<b>BDI 0,00%</b>						<b>0,00</b>
<b>Preço unitário total</b>						<b>0,63</b>

Setor : GEORC - Gerência de Orçamento de Obras e Serviços de Engenharia Valores expressos em Reais (R\$)  
 Ano : 2018 Data orçamento: 19/09/2018  
 Orçamento : 914 - Implementação de Melhorias, Adequações e Pavimentação da Rodovia DF-285  
 Trecho : Km 6,5 -(Fim do trecho pavimentado) até Entr. DF-100  
 Versão : 3 - Implementação de Melhorias, adequações e Pavimentação da Rodovia DF-285 - DataBase MAIO\_2018  
 Extensão : 10,000 km Data base: 01/05/2018  
 Tabela de origem : 988 - SICRO - Maio\_2018 - SEM Desoneração

Serviço: 5914569 Transporte com caminhão betoneira - rodovia pavimentada Unidade: TKm

**Produção da equipe 478,0800**

EQUIPAMENTOS	Quantidade	Utilização		Custo Horário		Custo Horário Total
		Produtivo	Improdutivo	Produtivo	Improdutivo	
E9600 Caminhão betoneira com capacidade de 8 m³ - 188 kW	1,0000	1,00	0,00	195,0651	53,9298	195,0651
<b>Custo Horário Total de Equipamentos</b>						<b>195,0651</b>
<b>Custo Horário Total da Execução</b>						<b>195,0651</b>
<b>Custo Unitário da Execução</b>						<b>0,4080</b>
<b>Custo Unitário Direto Total</b>						<b>0,41</b>
<b>BDI 0,00%</b>						<b>0,00</b>
<b>Preço unitário total</b>						<b>0,41</b>

Setor : GEORC - Gerência de Orçamento de Obras e Serviços de Engenharia  
 Ano : 2018  
 Orçamento : 914 - Implementação de Melhorias, Adequações e Pavimentação da Rodovia DF-285  
 Trecho : Km 6,5 -(Fim do trecho pavimentado) até Entr. DF-100  
 Versão : 3 - Implementação de Melhorias, adequações e Pavimentação da Rodovia DF-285 - DataBase MAIO\_2018  
 Extensão : 10,000 km  
 Tabela de origem : 988 - SICRO - Maio\_2018 - SEM Desoneração

Valores expressos em Reais (R\$)  
 Data orçamento: 19/09/2018  
 Data base: 01/05/2018

Serviço: 5914599 Transporte com caminhão carroceria com guindauto de 20 t.m - rodovia com revestimento primário Unidade: TKm

Produção da equipe 145,2500 FIC 0,02410

EQUIPAMENTOS	Quantidade	Utilização		Custo Horário		Custo Horário Total
		Produtivo	Improdutivo	Produtivo	Improdutivo	
E9686 Caminhão carroceria com guindauto com capacidade de 20 t.m - 136 kW	1,0000	1,00	0,00	176,5543	69,5531	176,5543
		<b>Custo Horário Total de Equipamentos</b>				<b>176,5543</b>
		<b>Custo Horário Total da Execução</b>				<b>176,5543</b>
		<b>Custo Unitário da Execução</b>				<b>1,2155</b>
		<b>Custo do FIC</b>				<b>0,0293</b>
		<b>Custo Unitário Direto Total</b>				<b>1,24</b>
		<b>BDI 0,00%</b>				<b>0,00</b>
		<b>Preço unitário total</b>				<b>1,24</b>



Valores expressos em Reais (R\$)  
Data orçamento: 19/09/2018

Data base: 01/05/2018

Setor : GEORC - Gerência de Orçamento de Obras e Serviços de Engenharia  
 Ano : 2018  
 Orçamento : 914 - Implementação de Melhorias, Adequações e Pavimentação da Rodovia DF-285  
 Trecho : Km 6,5 -(Fim do trecho pavimentado) até Entr. DF-100  
 Versão : 3 - Implementação de Melhorias, adequações e Pavimentação da Rodovia DF-285 - DataBase MAIO\_2018  
 Extensão : 10,000 km  
 Tabela de origem : 988 - SICRO - Maio\_2018 - SEM Desoneração

Serviço: 5914584 Transporte com caminhão carroceria com guindauto de 20 t.m - rodovia em leito natural Unidade: TKm  
 Produção da equipe 116,2000 FIC 0,02410

EQUIPAMENTOS	Quantidade	Utilização		Custo Horário		Custo Horário Total
		Produtivo	Improdutivo	Produtivo	Improdutivo	
E9686 Caminhão carroceria com guindauto com capacidade de 20 t.m - 136 kW	1,0000	1,00	0,00	176,5543	69,5531	176,5543
		<b>Custo Horário Total de Equipamentos</b>				<b>176,5543</b>
		<b>Custo Horário Total da Execução</b>				<b>176,5543</b>
		<b>Custo Unitário da Execução</b>				<b>1,5194</b>
		<b>Custo do FIC</b>				<b>0,0366</b>
		<b>Custo Unitário Direto Total</b>				<b>1,56</b>
		<b>BDI 0,00%</b>				<b>0,00</b>
		<b>Preço unitário total</b>				<b>1,56</b>

Valores expressos em Reais (R\$)  
Data orçamento: 19/09/2018

Data base: 01/05/2018

Setor : GEORC - Gerência de Orçamento de Obras e Serviços de Engenharia  
 Ano : 2018  
 Orçamento : 914 - Implementação de Melhorias, Adequações e Pavimentação da Rodovia DF-285  
 Trecho : Km 6,5 -(Fim do trecho pavimentado) até Entr. DF-100  
 Versão : 3 - Implementação de Melhorias, adequações e Pavimentação da Rodovia DF-285 - DataBase MAIO\_2018  
 Extensão : 10,000 km  
 Tabela de origem : 988 - SICRO - Maio\_2018 - SEM Desoneração

Serviço: 5914614 Transporte com caminhão carroceria com guindauto de 20 t.m - rodovia pavimentada Unidade: TKm  
**Produção da equipe 174,3000**

EQUIPAMENTOS	Quantidade	Utilização		Custo Horário		Custo Horário Total
		Produtivo	Improdutivo	Produtivo	Improdutivo	
E9686 Caminhão carroceria com guindauto com capacidade de 20 t.m - 136 kW	1,0000	1,00	0,00	176,5543	69,5531	176,5543
		<b>Custo Horário Total de Equipamentos</b>				<b>176,5543</b>
		<b>Custo Horário Total da Execução</b>				<b>176,5543</b>
		<b>Custo Unitário da Execução</b>				<b>1,0129</b>
		<b>Custo Unitário Direto Total</b>				<b>1,01</b>
		<b>BDI 0,00%</b>				<b>0,00</b>
		<b>Preço unitário total</b>				<b>1,01</b>

Valores expressos em Reais (R\$)  
Data orçamento: 19/09/2018

Data base: 01/05/2018

Setor : GEORC - Gerência de Orçamento de Obras e Serviços de Engenharia  
 Ano : 2018  
 Orçamento : 914 - Implementação de Melhorias, Adequações e Pavimentação da Rodovia DF-285  
 Trecho : Km 6,5 -(Fim do trecho pavimentado) até Entr. DF-100  
 Versão : 3 - Implementação de Melhorias, adequações e Pavimentação da Rodovia DF-285 - DataBase MAIO\_2018  
 Extensão : 10,000 km  
 Tabela de origem : 988 - SICRO - Maio\_2018 - SEM Desoneração

Serviço: 5914464 Transporte com caminhão carroceria de 15 t - rodovia com revestimento primário Unidade: TKm

Produção da equipe 311,2500 FIC 0,02410

EQUIPAMENTOS	Quantidade	Utilização		Custo Horário		Custo Horário Total
		Produtivo	Improdutivo	Produtivo	Improdutivo	
E9592 Caminhão carroceria com capacidade de 15 t - 188 kW	1,0000	1,00	0,00	183,8153	46,0709	183,8153
<b>Custo Horário Total de Equipamentos</b>						<b>183,8153</b>
<b>Custo Horário Total da Execução</b>						<b>183,8153</b>
<b>Custo Unitário da Execução</b>						<b>0,5906</b>
<b>Custo do FIC</b>						<b>0,0142</b>
<b>Custo Unitário Direto Total</b>						<b>0,60</b>
<b>BDI 0,00%</b>						<b>0,00</b>
<b>Preço unitário total</b>						<b>0,60</b>

Setor : GEORC - Gerência de Orçamento de Obras e Serviços de Engenharia Valores expressos em Reais (R\$)  
 Ano : 2018 Data orçamento: 19/09/2018  
 Orçamento : 914 - Implementação de Melhorias, Adequações e Pavimentação da Rodovia DF-285  
 Trecho : Km 6,5 -(Fim do trecho pavimentado) até Entr. DF-100  
 Versão : 3 - Implementação de Melhorias, adequações e Pavimentação da Rodovia DF-285 - DataBase MAIO\_2018  
 Extensão : 10,000 km Data base: 01/05/2018  
 Tabela de origem : 988 - SICRO - Maio\_2018 - SEM Desoneração

Serviço: 5914449 Transporte com caminhão carroceria de 15 t - rodovia em leito natural Unidade: TKm

Produção da equipe **249,0000** FIC **0,02410**

EQUIPAMENTOS	Quantidade	Utilização		Custo Horário		Custo Horário Total
		Produtivo	Improdutivo	Produtivo	Improdutivo	
E9592 Caminhão carroceria com capacidade de 15 t - 188 kW	1,0000	1,00	0,00	183,8153	46,0709	183,8153
<b>Custo Horário Total de Equipamentos</b>						<b>183,8153</b>
<b>Custo Horário Total da Execução</b>						<b>183,8153</b>
<b>Custo Unitário da Execução</b>						<b>0,7382</b>
<b>Custo do FIC</b>						<b>0,0178</b>
<b>Custo Unitário Direto Total</b>						<b>0,76</b>
<b>BDI 0,00%</b>						<b>0,00</b>
<b>Preço unitário total</b>						<b>0,76</b>

Setor : GEORC - Gerência de Orçamento de Obras e Serviços de Engenharia Valores expressos em Reais (R\$)  
 Ano : 2018 Data orçamento: 19/09/2018  
 Orçamento : 914 - Implementação de Melhorias, Adequações e Pavimentação da Rodovia DF-285  
 Trecho : Km 6,5 -(Fim do trecho pavimentado) até Entr. DF-100  
 Versão : 3 - Implementação de Melhorias, adequações e Pavimentação da Rodovia DF-285 - DataBase MAIO\_2018  
 Extensão : 10,000 km Data base: 01/05/2018  
 Tabela de origem : 988 - SICRO - Maio\_2018 - SEM Desoneração

Serviço: 5914479 Transporte com caminhão carroceria de 15 t - rodovia pavimentada Unidade: TKm

**Produção da equipe 373,5000**

EQUIPAMENTOS	Quantidade	Utilização		Custo Horário		Custo Horário Total
		Produtivo	Improdutivo	Produtivo	Improdutivo	
E9592 Caminhão carroceria com capacidade de 15 t - 188 kW	1,0000	1,00	0,00	183,8153	46,0709	183,8153
		<b>Custo Horário Total de Equipamentos</b>				<b>183,8153</b>
		<b>Custo Horário Total da Execução</b>				<b>183,8153</b>
		<b>Custo Unitário da Execução</b>				<b>0,4921</b>
		<b>Custo Unitário Direto Total</b>				<b>0,49</b>
		<b>BDI 0,00%</b>				<b>0,00</b>
		<b>Preço unitário total</b>				<b>0,49</b>

Valores expressos em Reais (R\$)  
Data orçamento: 19/09/2018

Data base: 01/05/2018

Setor : GEORC - Gerência de Orçamento de Obras e Serviços de Engenharia  
 Ano : 2018  
 Orçamento : 914 - Implementação de Melhorias, Adequações e Pavimentação da Rodovia DF-285  
 Trecho : Km 6,5 -(Fim do trecho pavimentado) até Entr. DF-100  
 Versão : 3 - Implementação de Melhorias, adequações e Pavimentação da Rodovia DF-285 - DataBase MAIO\_2018  
 Extensão : 10,000 km  
 Tabela de origem : 988 - SICRO - Maio\_2018 - SEM Desoneração

Serviço: 5915323 Transporte com caminhão carroceria de 5 t - rodovia com revestimento primário Unidade: TKm  
 Produção da equipe 103,7500 FIC 0,02410

EQUIPAMENTOS	Quantidade	Utilização		Custo Horário		Custo Horário Total
		Produtivo	Improdutivo	Produtivo	Improdutivo	
E9687 Caminhão carroceria com capacidade de 5 t - 115 kW	1,0000	1,00	0,00	122,4549	37,6747	122,4549
<b>Custo Horário Total de Equipamentos</b>						<b>122,4549</b>
<b>Custo Horário Total da Execução</b>						<b>122,4549</b>
<b>Custo Unitário da Execução</b>						<b>1,1803</b>
<b>Custo do FIC</b>						<b>0,0284</b>
<b>Custo Unitário Direto Total</b>						<b>1,21</b>
<b>BDI 0,00%</b>						<b>0,00</b>
<b>Preço unitário total</b>						<b>1,21</b>

Valores expressos em Reais (R\$)  
Data orçamento: 19/09/2018

Data base: 01/05/2018

Setor : GEORC - Gerência de Orçamento de Obras e Serviços de Engenharia  
 Ano : 2018  
 Orçamento : 914 - Implementação de Melhorias, Adequações e Pavimentação da Rodovia DF-285  
 Trecho : Km 6,5 -(Fim do trecho pavimentado) até Entr. DF-100  
 Versão : 3 - Implementação de Melhorias, adequações e Pavimentação da Rodovia DF-285 - DataBase MAIO\_2018  
 Extensão : 10,000 km  
 Tabela de origem : 988 - SICRO - Maio\_2018 - SEM Desoneração

Serviço: 5915322 Transporte com caminhão carroceria de 5 t - rodovia em leito natural Unidade: TKm

Produção da equipe 83,0000 FIC 0,02410

EQUIPAMENTOS	Quantidade	Utilização		Custo Horário		Custo Horário Total
		Produtivo	Improdutivo	Produtivo	Improdutivo	
E9687 Caminhão carroceria com capacidade de 5 t - 115 kW	1,0000	1,00	0,00	122,4549	37,6747	122,4549
<b>Custo Horário Total de Equipamentos</b>						<b>122,4549</b>
<b>Custo Horário Total da Execução</b>						<b>122,4549</b>
<b>Custo Unitário da Execução</b>						<b>1,4754</b>
<b>Custo do FIC</b>						<b>0,0356</b>
<b>Custo Unitário Direto Total</b>						<b>1,51</b>
<b>BDI 0,00%</b>						<b>0,00</b>
<b>Preço unitário total</b>						<b>1,51</b>

Valores expressos em Reais (R\$)  
Data orçamento: 19/09/2018

Data base: 01/05/2018

Setor : GEORC - Gerência de Orçamento de Obras e Serviços de Engenharia  
 Ano : 2018  
 Orçamento : 914 - Implementação de Melhorias, Adequações e Pavimentação da Rodovia DF-285  
 Trecho : Km 6,5 -(Fim do trecho pavimentado) até Entr. DF-100  
 Versão : 3 - Implementação de Melhorias, adequações e Pavimentação da Rodovia DF-285 - DataBase MAIO\_2018  
 Extensão : 10,000 km  
 Tabela de origem : 988 - SICRO - Maio\_2018 - SEM Desoneração

Serviço: 5915324 Transporte com caminhão carroceria de 5 t - rodovia pavimentada Unidade: TKm  
**Produção da equipe 124,5000**

EQUIPAMENTOS	Quantidade	Utilização		Custo Horário		Custo Horário Total
		Produtivo	Improdutivo	Produtivo	Improdutivo	
E9687 Caminhão carroceria com capacidade de 5 t - 115 kW	1,0000	1,00	0,00	122,4549	37,6747	122,4549
<b>Custo Horário Total de Equipamentos</b>						<b>122,4549</b>
<b>Custo Horário Total da Execução</b>						<b>122,4549</b>
<b>Custo Unitário da Execução</b>						<b>0,9836</b>
<b>Custo Unitário Direto Total</b>						<b>0,98</b>
<b>BDI 0,00%</b>						<b>0,00</b>
<b>Preço unitário total</b>						<b>0,98</b>



Setor : GEORC - Gerência de Orçamento de Obras e Serviços de Engenharia  
 Ano : 2018  
 Orçamento : 914 - Implementação de Melhorias, Adequações e Pavimentação da Rodovia DF-285  
 Trecho : Km 6,5 -(Fim do trecho pavimentado) até Entr. DF-100  
 Versão : 3 - Implementação de Melhorias, adequações e Pavimentação da Rodovia DF-285 - DataBase MAIO\_2018  
 Extensão : 10,000 km  
 Tabela de origem : 988 - SICRO - Maio\_2018 - SEM Desoneração

Valores expressos em Reais (R\$)  
 Data orçamento: 19/09/2018  
 Data base: 01/05/2018

Serviço: 5914419 Transporte com caminhão carroceria de 9 t - rodovia com revestimento primário Unidade: TKm

Produção da equipe 186,7500 FIC 0,02410

EQUIPAMENTOS	Quantidade	Utilização		Custo Horário		Custo Horário Total
		Produtivo	Improdutivo	Produtivo	Improdutivo	
E9508 Caminhão carroceria com capacidade de 9 t - 136 kW	1,0000	1,00	0,00	144,1690	42,1756	144,1690
<b>Custo Horário Total de Equipamentos</b>						<b>144,1690</b>
<b>Custo Horário Total da Execução</b>						<b>144,1690</b>
<b>Custo Unitário da Execução</b>						<b>0,7720</b>
<b>Custo do FIC</b>						<b>0,0186</b>
<b>Custo Unitário Direto Total</b>						<b>0,79</b>
<b>BDI 0,00%</b>						<b>0,00</b>
<b>Preço unitário total</b>						<b>0,79</b>

Valores expressos em Reais (R\$)  
Data orçamento: 19/09/2018

Data base: 01/05/2018

Setor : GEORC - Gerência de Orçamento de Obras e Serviços de Engenharia  
 Ano : 2018  
 Orçamento : 914 - Implementação de Melhorias, Adequações e Pavimentação da Rodovia DF-285  
 Trecho : Km 6,5 -(Fim do trecho pavimentado) até Entr. DF-100  
 Versão : 3 - Implementação de Melhorias, adequações e Pavimentação da Rodovia DF-285 - DataBase MAIO\_2018  
 Extensão : 10,000 km  
 Tabela de origem : 988 - SICRO - Maio\_2018 - SEM Desoneração

Serviço: 5914404 Transporte com caminhão carroceria de 9 t - rodovia em leito natural Unidade: TKm

Produção da equipe 149,4000 FIC 0,02410

EQUIPAMENTOS	Quantidade	Utilização		Custo Horário		Custo Horário Total
		Produtivo	Improdutivo	Produtivo	Improdutivo	
E9508 Caminhão carroceria com capacidade de 9 t - 136 kW	1,0000	1,00	0,00	144,1690	42,1756	144,1690
<b>Custo Horário Total de Equipamentos</b>						<b>144,1690</b>
<b>Custo Horário Total da Execução</b>						<b>144,1690</b>
<b>Custo Unitário da Execução</b>						<b>0,9650</b>
<b>Custo do FIC</b>						<b>0,0233</b>
<b>Custo Unitário Direto Total</b>						<b>0,99</b>
<b>BDI 0,00%</b>						<b>0,00</b>
<b>Preço unitário total</b>						<b>0,99</b>

Valores expressos em Reais (R\$)  
Data orçamento: 19/09/2018

Data base: 01/05/2018

Setor : GEORC - Gerência de Orçamento de Obras e Serviços de Engenharia  
 Ano : 2018  
 Orçamento : 914 - Implementação de Melhorias, Adequações e Pavimentação da Rodovia DF-285  
 Trecho : Km 6,5 -(Fim do trecho pavimentado) até Entr. DF-100  
 Versão : 3 - Implementação de Melhorias, adequações e Pavimentação da Rodovia DF-285 - DataBase MAIO\_2018  
 Extensão : 10,000 km  
 Tabela de origem : 988 - SICRO - Maio\_2018 - SEM Desoneração

Serviço: 5914434 Transporte com caminhão carroceria de 9 t - rodovia pavimentada Unidade: TKm  
 Produção da equipe 224,1000

EQUIPAMENTOS	Quantidade	Utilização		Custo Horário		Custo Horário Total
		Produtivo	Improdutivo	Produtivo	Improdutivo	
E9508 Caminhão carroceria com capacidade de 9 t - 136 kW	1,0000	1,00	0,00	144,1690	42,1756	144,1690
<b>Custo Horário Total de Equipamentos</b>						<b>144,1690</b>
<b>Custo Horário Total da Execução</b>						<b>144,1690</b>
<b>Custo Unitário da Execução</b>						<b>0,6433</b>
<b>Custo Unitário Direto Total</b>						<b>0,64</b>
<b>BDI 0,00%</b>						<b>0,00</b>
<b>Preço unitário total</b>						<b>0,64</b>

Setor : GEORC - Gerência de Orçamento de Obras e Serviços de Engenharia  
Ano : 2018  
Orçamento : 914 - Implementação de Melhorias, Adequações e Pavimentação da Rodovia DF-285  
Trecho : Km 6,5 -(Fim do trecho pavimentado) até Entr. DF-100  
Versão : 3 - Implementação de Melhorias, adequações e Pavimentação da Rodovia DF-285 - DataBase MAIO\_2018  
Extensão : 10,000 km  
Tabela de origem : 988 - SICRO - Maio\_2018 - SEM Desoneração

Valores expressos em Reais (R\$)

Data orçamento: 19/09/2018

Data base: 01/05/2018

Serviço: CPU414 Transporte de cimento asfáltico CAP 50/70 DMT=727 Km

Unidade: T

Produção da equipe 1,0000

<b>Custo Unitário Direto Total</b>	<b>497,94</b>
<b>BDI 0,00%</b>	<b>0,00</b>
<b>Preço unitário total</b>	<b>497,94</b>

Setor : GEORC - Gerência de Orçamento de Obras e Serviços de Engenharia  
Ano : 2018  
Orçamento : 914 - Implementação de Melhorias, Adequações e Pavimentação da Rodovia DF-285  
Trecho : Km 6,5 -(Fim do trecho pavimentado) até Entr. DF-100  
Versão : 3 - Implementação de Melhorias, adequações e Pavimentação da Rodovia DF-285 - DataBase MAIO\_2018  
Extensão : 10,000 km  
Tabela de origem : 988 - SICRO - Maio\_2018 - SEM Desoneração

Valores expressos em Reais (R\$)

Data orçamento: 19/09/2018

Data base: 01/05/2018

---

Serviço: CPU416 Transporte de emulsão asfáltica para serviço de imprimação (EAI) DMT=146 Km  
Produção da equipe 1,0000  
Unidade: T

<b>Custo Unitário Direto Total</b>	<b>360,93</b>
<b>BDI 0,00%</b>	<b>0,00</b>
<b>Preço unitário total</b>	<b>360,93</b>

Setor : GEORC - Gerência de Orçamento de Obras e Serviços de Engenharia  
Ano : 2018  
Orçamento : 914 - Implementação de Melhorias, Adequações e Pavimentação da Rodovia DF-285  
Trecho : Km 6,5 -(Fim do trecho pavimentado) até Entr. DF-100  
Versão : 3 - Implementação de Melhorias, adequações e Pavimentação da Rodovia DF-285 - DataBase MAIO\_2018  
Extensão : 10,000 km  
Tabela de origem : 988 - SICRO - Maio\_2018 - SEM Desoneração

Valores expressos em Reais (R\$)

Data orçamento: 19/09/2018

Data base: 01/05/2018

Serviço: CPU415 Transporte de emulsão asfáltica RR-1C DMT=416 Km

Unidade: T

Produção da equipe 1,0000

<b>Custo Unitário Direto Total</b>	<b>280,63</b>
<b>BDI 0,00%</b>	<b>0,00</b>
<b>Preço unitário total</b>	<b>280,63</b>

Setor	: GEORC - Gerência de Orçamento de Obras e Serviços de Engenharia	Valores expressos em Reais (R\$)
Ano	: 2018	Data orçamento: 19/09/2018
Orçamento	: 914 - Implementação de Melhorias, Adequações e Pavimentação da Rodovia DF-285	
Trecho	: Km 6,5 -(Fim do trecho pavimentado) até Entr. DF-100	
Versão	: 3 - Implementação de Melhorias, adequações e Pavimentação da Rodovia DF-285 - DataBase MAIO_2018	
Extensão	: 10,000 km	Data base: 01/05/2018
Tabela de origem	: 988 - SICRO - Maio_2018 - SEM Desoneração	

Serviço: 6416040 Usinagem de brita graduada com brita comercial em usina de 300 t/h Unidade: m3

Produção da equipe 113,1800

EQUIPAMENTOS		Quantidade	Utilização		Custo Horário		Custo Horário Total
			Produtivo	Improdutivo	Produtivo	Improdutivo	
E9511	Carregadeira de pneus com capacidade de 3,3 m³ - 213 kW	1,0000	0,79	0,21	332,5250	122,4537	288,4100
E9779	Grupo gerador - 100/110 kVA	1,0000	1,00	0,00	60,3799	5,5833	60,3799
E9615	Usina misturadora de solos com capacidade de 300 t/h	1,0000	1,00	0,00	130,6764	87,5898	130,6764
<b>Custo Horário Total de Equipamentos</b>							<b>479,4663</b>
MÃO DE OBRA		Quantidade	Unidade	Custo Horário		Custo Horário Total	
P9824	Servente	5,0000	h	15,9369		79,6845	
<b>Custo Horário Total de Mão de Obra</b>							<b>79,6845</b>
<b>Custo Horário Total da Execução</b>							<b>559,1508</b>
<b>Custo Unitário da Execução</b>							<b>4,9404</b>
MATERIAIS		Quantidade	Unidade	Custo Unitário		Custo Unitário Total	
M0005	Brita 0	0,4407	m3	100,5319		44,3044	
M0191	Brita 1	0,5130	m3	84,5819		43,3905	
M0192	Brita 2	0,5130	m3	83,6829		42,9293	
<b>Custo Total de Materiais</b>							<b>130,6242</b>
TEMPO FIXO		Código	Quantidade	Unidade	Custo Unitário		Custo Unitário Total
M0005	Brita 0 - Caminhão basculante 10 m³	5914647	0,6611	T	1,0700		0,7074
M0191	Brita 1 - Caminhão basculante 10 m³	5914647	0,7695	T	1,0700		0,8234
M0192	Brita 2 - Caminhão basculante 10 m³	5914647	0,7695	T	1,0700		0,8234
<b>Custo Total de Tempo Fixo</b>							<b>2,3542</b>
<b>Custo Unitário Direto Total</b>							<b>137,92</b>
<b>BDI 0,00%</b>							<b>0,00</b>
<b>Preço unitário total</b>							<b>137,92</b>

Setor	:	GEORC - Gerência de Orçamento de Obras e Serviços de Engenharia	Valores expressos em Reais (R\$)
Ano	:	2018	Data orçamento: 19/09/2018
Orçamento	:	914 - Implementação de Melhorias, Adequações e Pavimentação da Rodovia DF-285	
Trecho	:	Km 6,5 -(Fim do trecho pavimentado) até Entr. DF-100	
Versão	:	3 - Implementação de Melhorias, adequações e Pavimentação da Rodovia DF-285 - DataBase MAIO_2018	
Extensão	:	10,000 km	Data base: 01/05/2018
Tabela de origem	:	988 - SICRO - Maio_2018 - SEM Desoneração	

Serviço: 6416143 Usinagem de concreto asfáltico - faixa B - areia e brita comerciais Unidade: T

Produção da equipe 83,0000

EQUIPAMENTOS		Quantidade	Utilização		Custo Horário		Custo Horário Total
			Produtivo	Improdutivo	Produtivo	Improdutivo	
E9559	Aquecedor de fluido térmico - 12 kW	1,0000	1,00	0,00	43,0183	19,1915	43,0183
E9511	Carregadeira de pneus com capacidade de 3,3 m³ - 213 kW	1,0000	0,58	0,42	332,5250	122,4537	244,2951
E9021	Grupo gerador - 456 kVA	1,0000	1,00	0,00	240,2381	9,8166	240,2381
E9558	Tanque de estocagem de asfalto com capacidade de 30.000 l	2,0000	1,00	0,00	19,5211	13,3042	39,0422
E9689	Usina de asfalto a quente gravimétrica com capacidade de 100/140 t/h - 260 kW	1,0000	1,00	0,00	763,1230	405,5852	763,1230
<b>Custo Horário Total de Equipamentos</b>							<b>1.329,7167</b>
MÃO DE OBRA		Quantidade	Unidade	Custo Horário		Custo Horário Total	
P9824	Servente	8,0025	h	15,9369		127,5350	
<b>Custo Horário Total de Mão de Obra</b>							<b>127,5350</b>
<b>Custo Horário Total da Execução</b>							<b>1.457,2517</b>
<b>Custo Unitário da Execução</b>							<b>17,5572</b>
MATERIAIS		Quantidade	Unidade	Custo Unitário		Custo Unitário Total	
M0028	Areia média	0,2453	m3	113,2102		27,7682	
M0005	Brita 0	0,1698	m3	100,5319		17,0713	
M0191	Brita 1	0,0629	m3	84,5819		5,3194	
M0345	Cal hidratada	47,1698	Kg	0,3691		17,4104	
M1941	Óleo combustível 1A	8,0000	L	3,2204		25,7632	
M1103	Pedrisco	0,1195	m3	96,7069		11,5565	
<b>Custo Total de Materiais</b>							<b>104,8890</b>
TEMPO FIXO		Código	Quantidade	Unidade	Custo Unitário		Custo Unitário Total
M0028	Areia média - Caminhão basculante 10 m³	5914647	0,3679	T	1,0700		0,3937
M0005	Brita 0 - Caminhão basculante 10 m³	5914647	0,2547	T	1,0700		0,2725
M0191	Brita 1 - Caminhão basculante 10 m³	5914647	0,0943	T	1,0700		0,1009



Setor : GEORC - Gerência de Orçamento de Obras e Serviços de Engenharia  
Ano : 2018  
Orçamento : 914 - Implementação de Melhorias, Adequações e Pavimentação da Rodovia DF-285  
Trecho : Km 6,5 -(Fim do trecho pavimentado) até Entr. DF-100  
Versão : 3 - Implementação de Melhorias, adequações e Pavimentação da Rodovia DF-285 - DataBase MAIO\_2018  
Extensão : 10,000 km  
Tabela de origem : 988 - SICRO - Maio\_2018 - SEM Desoneração

Valores expressos em Reais (R\$)  
Data orçamento: 19/09/2018

Data base: 01/05/2018

M0345	Cal hidratada - Caminhão carroceria 15 t	5914655	0,0472	T	23,4400	1,1064
M1103	Pedrisco - Caminhão basculante 10 m <sup>3</sup>	5914647	0,1793	T	1,0700	0,1919
					<b>Custo Total de Tempo Fixo</b>	<b>2,0654</b>
					<b>Custo Unitário Direto Total</b>	<b>124,51</b>
					<b>BDI 0,00%</b>	<b>0,00</b>
					<b>Preço unitário total</b>	<b>124,51</b>

Setor	:	GEORC - Gerência de Orçamento de Obras e Serviços de Engenharia	Valores expressos em Reais (R\$)
Ano	:	2018	Data orçamento: 19/09/2018
Orçamento	:	914 - Implementação de Melhorias, Adequações e Pavimentação da Rodovia DF-285	
Trecho	:	Km 6,5 -(Fim do trecho pavimentado) até Entr. DF-100	
Versão	:	3 - Implementação de Melhorias, adequações e Pavimentação da Rodovia DF-285 - DataBase MAIO_2018	
Extensão	:	10,000 km	Data base: 01/05/2018
Tabela de origem	:	988 - SICRO - Maio_2018 - SEM Desoneração	

Serviço: 6416078 Usinagem de concreto asfáltico - faixa C - areia e brita comerciais Unidade: T

Produção da equipe 83,0000

EQUIPAMENTOS		Quantidade	Utilização		Custo Horário		Custo Horário Total
			Produtivo	Improdutivo	Produtivo	Improdutivo	
E9559	Aquecedor de fluido térmico - 12 kW	1,0000	1,00	0,00	43,0183	19,1915	43,0183
E9584	Carregadeira de pneus com capacidade de 1,53 m³ - 106 kW	1,0000	0,57	0,43	139,9516	51,9669	102,1182
E9021	Grupo gerador - 456 kVA	1,0000	1,00	0,00	240,2381	9,8166	240,2381
E9558	Tanque de estocagem de asfalto com capacidade de 30.000 l	2,0000	1,00	0,00	19,5211	13,3042	39,0422
E9689	Usina de asfalto a quente gravimétrica com capacidade de 100/140 t/h - 260 kW	1,0000	1,00	0,00	763,1230	405,5852	763,1230
<b>Custo Horário Total de Equipamentos</b>							<b>1.187,5398</b>
MÃO DE OBRA		Quantidade	Unidade	Custo Horário		Custo Horário Total	
P9824	Servente	8,0000	h	15,9369		127,4952	
<b>Custo Horário Total de Mão de Obra</b>						<b>127,4952</b>	
<b>Custo Horário Total da Execução</b>						<b>1.315,0350</b>	
<b>Custo Unitário da Execução</b>						<b>15,8438</b>	
MATERIAIS		Quantidade	Unidade	Custo Unitário		Custo Unitário Total	
M0028	Areia média	0,3270	m3	113,2102		37,0243	
M0005	Brita 0	0,1258	m3	100,5319		12,6459	
M0345	Cal hidratada	56,6038	Kg	0,3691		20,8925	
M1941	Óleo combustível 1A	8,0000	L	3,2204		25,7632	
M1103	Pedrisco	0,1384	m3	96,7069		13,3804	
<b>Custo Total de Materiais</b>						<b>109,7063</b>	
TEMPO FIXO		Código	Quantidade	Unidade	Custo Unitário		Custo Unitário Total
M0028	Areia média - Caminhão basculante 10 m³	5914647	0,4906	T	1,0700		0,5249
M0005	Brita 0 - Caminhão basculante 10 m³	5914647	0,1887	T	1,0700		0,2019
M0345	Cal hidratada - Caminhão carroceria 15 t	5914655	0,0566	T	23,4400		1,3267
M1103	Pedrisco - Caminhão basculante 10 m³	5914647	0,2075	T	1,0700		0,2220

Setor : GEORC - Gerência de Orçamento de Obras e Serviços de Engenharia  
Ano : 2018  
Orçamento : 914 - Implementação de Melhorias, Adequações e Pavimentação da Rodovia DF-285  
Trecho : Km 6,5 -(Fim do trecho pavimentado) até Entr. DF-100  
Versão : 3 - Implementação de Melhorias, adequações e Pavimentação da Rodovia DF-285 - DataBase MAIO\_2018  
Extensão : 10,000 km  
Tabela de origem : 988 - SICRO - Maio\_2018 - SEM Desoneração

Valores expressos em Reais (R\$)

Data orçamento: 19/09/2018

Data base: 01/05/2018

---

<b>Custo Total de Tempo Fixo</b>	<b>2,2755</b>
<b>Custo Unitário Direto Total</b>	<b>127,83</b>
BDI 0,00%	0,00
<b>Preço unitário total</b>	<b>127,83</b>

Setor	: GEORC - Gerência de Orçamento de Obras e Serviços de Engenharia	Valores expressos em Reais (R\$)
Ano	: 2018	Data orçamento: 19/09/2018
Orçamento	: 914 - Implementação de Melhorias, Adequações e Pavimentação da Rodovia DF-285	
Trecho	: Km 6,5 -(Fim do trecho pavimentado) até Entr. DF-100	
Versão	: 3 - Implementação de Melhorias, adequações e Pavimentação da Rodovia DF-285 - DataBase MAIO_2018	
Extensão	: 10,000 km	Data base: 01/05/2018
Tabela de origem	: 988 - SICRO - Maio_2018 - SEM Desoneração	

Serviço: 6416185 Usinagem de solo brita (70% - 30%) com 3% cimento - material de jazida e brita comercial Unidade: m3  
 Produção da equipe 120,7000

EQUIPAMENTOS	Quantidade	Utilização		Custo Horário		Custo Horário Total
		Produtivo	Improdutivo	Produtivo	Improdutivo	
E9511 Carregadeira de pneus com capacidade de 3,3 m³ - 213 kW	1,0000	0,66	0,34	332,5250	122,4537	261,1008
E9779 Grupo gerador - 100/110 kVA	1,0000	1,00	0,00	60,3799	5,5833	60,3799
E9615 Usina misturadora de solos com capacidade de 300 t/h	1,0000	1,00	0,00	130,6764	87,5898	130,6764
<b>Custo Horário Total de Equipamentos</b>						<b>452,1571</b>

MÃO DE OBRA	Quantidade	Unidade	Custo Horário	Custo Horário Total
P9824 Servente	5,0000	h	15,9369	79,6845
			<b>Custo Horário Total de Mão de Obra</b>	<b>79,6845</b>
			<b>Custo Horário Total da Execução</b>	<b>531,8416</b>
			<b>Custo Unitário da Execução</b>	<b>4,4063</b>

MATERIAIS	Quantidade	Unidade	Custo Unitário	Custo Unitário Total
M0191 Brita 1	0,4002	m3	84,5819	33,8514
M0424 Cimento Portland CP II - 32	61,8900	Kg	0,3350	20,7332
			<b>Custo Total de Materiais</b>	<b>54,5846</b>

SERVIÇOS AUXILIARES	Quantidade	Unidade	Custo Unitário	Custo Unitário Total
4816096 Escavação e carga de material de jazida com escavadeira hidráulica	0,7471	m3	0,9100	0,6799
			<b>Custo Total de Serviços Auxiliares</b>	<b>0,6799</b>

TEMPO FIXO	Código	Quantidade	Unidade	Custo Unitário	Custo Unitário Total
M0191 Brita 1 - Caminhão basculante 10 m³	5914647	0,6003	T	1,0700	0,6423
M0424 Cimento Portland CP II - 32 - Caminhão carroceria 15 t	5914655	0,0619	T	23,4400	1,4509
4816096 Escavação e carga de material de jazida com escavadeira hidráulica -	5914354	1,4008	T	1,4200	1,9891
				<b>Custo Total de Tempo Fixo</b>	<b>4,0823</b>
				<b>Custo Unitário Direto Total</b>	<b>63,75</b>

Setor : GEORC - Gerência de Orçamento de Obras e Serviços de Engenharia  
Ano : 2018  
Orçamento : 914 - Implementação de Melhorias, Adequações e Pavimentação da Rodovia DF-285  
Trecho : Km 6,5 -(Fim do trecho pavimentado) até Entr. DF-100  
Versão : 3 - Implementação de Melhorias, adequações e Pavimentação da Rodovia DF-285 - DataBase MAIO\_2018  
Extensão : 10,000 km  
Tabela de origem : 988 - SICRO - Maio\_2018 - SEM Desoneração

Valores expressos em Reais (R\$)

Data orçamento: 19/09/2018

Data base: 01/05/2018

---

BDI 0,00%	0,00
<b>Preço unitário total</b>	<b>63,75</b>

Setor : GEORC - Gerência de Orçamento de Obras e Serviços de Engenharia  
Ano : 2018  
Orçamento : 914 - Implementação de Melhorias, Adequações e Pavimentação da Rodovia DF-285  
Trecho : Km 6,5 -(Fim do trecho pavimentado) até Entr. DF-100  
Versão : 3 - Implementação de Melhorias, adequações e Pavimentação da Rodovia DF-285 - DataBase MAIO\_2018  
Extensão : 10,000 km  
Tabela de origem : 988 - SICRO - Maio\_2018 - SEM Desoneração

Valores expressos em Reais (R\$)

Data orçamento: 19/09/2018

Data base: 01/05/2018

Serviço: 2003304 Valeta de proteção de cortes com revestimento vegetal - VPC 01

Unidade: m

Produção da equipe 1,0000

SERVIÇOS AUXILIARES		Quantidade	Unidade	Custo Unitário	Custo Unitário Total
4805755	Apiloamento manual	0,3000	m3	23,7900	7,1370
4413996	Enleivamento	3,4000	m2	7,9300	26,9620
4805751	Escavação manual em material de 1ª categoria na profundidade de até 2m	0,3900	m3	40,8000	15,9120
				<b>Custo Total de Serviços Auxiliares</b>	<b>50,0110</b>
				<b>Custo Unitário Direto Total</b>	<b>50,01</b>
				<b>BDI 0,00%</b>	<b>0,00</b>
				<b>Preço unitário total</b>	<b>50,01</b>

Setor : GEORC - Gerência de Orçamento de Obras e Serviços de Engenharia Valores expressos em Reais (R\$)  
 Ano : 2018 Data orçamento: 19/09/2018  
 Orçamento : 914 - Implementação de Melhorias, Adequações e Pavimentação da Rodovia DF-285  
 Trecho : Km 6,5 -(Fim do trecho pavimentado) até Entr. DF-100  
 Versão : 3 - Implementação de Melhorias, adequações e Pavimentação da Rodovia DF-285 - DataBase MAIO\_2018  
 Extensão : 10,000 km Data base: 01/05/2018  
 Tabela de origem : 988 - SICRO - Maio\_2018 - SEM Desoneração

Serviço: 2003304 - M1 Valeta de proteção de cortes com revestimento vegetal - VPC 01 Modificada - Tipo 1 DER-DF Unidade: m  
 Produção da equipe 1,0000

SERVIÇOS AUXILIARES		Quantidade	Unidade	Custo Unitário	Custo Unitário Total
4805755	Apiloamento manual	0,4300	m3	23,7900	10,2297
4413996	Enleivamento	3,8000	m2	7,9300	30,1340
4805751	Escavação manual em material de 1ª categoria na profundidade de até 2m	0,3900	m3	40,8000	15,9120
<b>Custo Total de Serviços Auxiliares</b>					<b>56,2757</b>
<b>Custo Unitário Direto Total</b>					<b>56,28</b>
<b>BDI 0,00%</b>					<b>0,00</b>
<b>Preço unitário total</b>					<b>56,28</b>

Descritivo: Valeta com dimensões diferentes das referências do Álbum de Projetos-Tipo de Dispositivos de Drenagem - 5ª Edição/2018 Publicação IPR-736  
 No caso com a profundidade da valeta de 0,4 m.  
 As referências de valetas do DER foram realizadas pela equipe de projeto DER-DF, inclusive consumos, devendo constar no orçamento os projetos tipos.

Valores expressos em Reais (R\$)  
Data orçamento: 19/09/2018

Data base: 01/05/2018

Setor : GEORC - Gerência de Orçamento de Obras e Serviços de Engenharia  
 Ano : 2018  
 Orçamento : 914 - Implementação de Melhorias, Adequações e Pavimentação da Rodovia DF-285  
 Trecho : Km 6,5 -(Fim do trecho pavimentado) até Entr. DF-100  
 Versão : 3 - Implementação de Melhorias, adequações e Pavimentação da Rodovia DF-285 - DataBase MAIO\_2018  
 Extensão : 10,000 km  
 Tabela de origem : 988 - SICRO - Maio\_2018 - SEM Desoneração

Serviço: 2003304 - M2 Valeta de proteção de cortes com revestimento vegetal - VPC 01 Modificada - Tipo 2 DER-DF Unidade: m  
 Produção da equipe 1,0000

SERVIÇOS AUXILIARES		Quantidade	Unidade	Custo Unitário	Custo Unitário Total
4805755	Apiloamento manual	0,5800	m3	23,7900	13,7982
4413996	Enleivamento	4,3000	m2	7,9300	34,0990
4805751	Escavação manual em material de 1ª categoria na profundidade de até 2m	0,7600	m3	40,8000	31,0080
<b>Custo Total de Serviços Auxiliares</b>					<b>78,9052</b>
<b>Custo Unitário Direto Total</b>					<b>78,91</b>
<b>BDI 0,00%</b>					<b>0,00</b>
<b>Preço unitário total</b>					<b>78,91</b>

Descritivo: Valeta com dimensões diferentes das referências do Álbum de Projetos-Tipo de Dispositivos de Drenagem - 5ª Edição/2018 Publicação IPR-736  
 No caso com a profundidade da valeta de 0,4 m e largura de 1,5 m.  
 As referências de valetas do DER foram realizadas pela equipe de projeto DER-DF, inclusive consumos, devendo constar no orçamento os projetos tipos.



Setor : GEORC - Gerência de Orçamento de Obras e Serviços de Engenharia Valores expressos em Reais (R\$)  
 Ano : 2018 Data orçamento: 19/09/2018  
 Orçamento : 914 - Implementação de Melhorias, Adequações e Pavimentação da Rodovia DF-285  
 Trecho : Km 6,5 -(Fim do trecho pavimentado) até Entr. DF-100  
 Versão : 3 - Implementação de Melhorias, adequações e Pavimentação da Rodovia DF-285 - DataBase MAIO\_2018  
 Extensão : 10,000 km Data base: 01/05/2018  
 Tabela de origem : 988 - SICRO - Maio\_2018 - SEM Desoneração

Serviço: 2003304 - M3 Valeta de proteção de cortes com revestimento vegetal - VPC 01 Modificada - Tipo 3 DER-DF Unidade: m  
 Produção da equipe 1,0000

SERVIÇOS AUXILIARES		Quantidade	Unidade	Custo Unitário	Custo Unitário Total
4805755	Apiloamento manual	0,7400	m3	23,7900	17,6046
4413996	Enleivamento	4,8000	m2	7,9300	38,0640
4805751	Escavação manual em material de 1ª categoria na profundidade de até 2m	0,9600	m3	40,8000	39,1680
<b>Custo Total de Serviços Auxiliares</b>					<b>94,8366</b>
<b>Custo Unitário Direto Total</b>					<b>94,84</b>
<b>BDI 0,00%</b>					<b>0,00</b>
<b>Preço unitário total</b>					<b>94,84</b>

Descritivo: Valeta com dimensões diferentes das referências do Álbum de Projetos-Tipo de Dispositivos de Drenagem - 5ª Edição/2018 Publicação IPR-736  
 No caso com a profundidade da valeta de 0,4 m e largura de 2,0 m.  
 As referências de valetas do DER foram realizadas pela equipe de projeto DER-DF, inclusive consumos, devendo constar no orçamento os projetos tipos.

Valores expressos em Reais (R\$)  
Data orçamento: 19/09/2018

Data base: 01/05/2018

Setor : GEORC - Gerência de Orçamento de Obras e Serviços de Engenharia  
 Ano : 2018  
 Orçamento : 914 - Implementação de Melhorias, Adequações e Pavimentação da Rodovia DF-285  
 Trecho : Km 6,5 -(Fim do trecho pavimentado) até Entr. DF-100  
 Versão : 3 - Implementação de Melhorias, adequações e Pavimentação da Rodovia DF-285 - DataBase MAIO\_2018  
 Extensão : 10,000 km  
 Tabela de origem : 988 - SICRO - Maio\_2018 - SEM Desoneração

Serviço: 2003304 - M4 Valeta de proteção de cortes com revestimento vegetal - VPC 01 Modificada - Tipo 4 DER-DF  
 Produção da equipe 1,0000  
 Unidade: m

SERVIÇOS AUXILIARES		Quantidade	Unidade	Custo Unitário	Custo Unitário Total
4805755	Apiloamento manual	0,8900	m3	23,7900	21,1731
4413996	Enleivamento	5,3000	m2	7,9300	42,0290
4805751	Escavação manual em material de 1ª categoria na profundidade de até 2m	1,1600	m3	40,8000	47,3280
<b>Custo Total de Serviços Auxiliares</b>					<b>110,5301</b>
<b>Custo Unitário Direto Total</b>					<b>110,53</b>
<b>BDI 0,00%</b>					<b>0,00</b>
<b>Preço unitário total</b>					<b>110,53</b>

Descritivo: Valeta com dimensões diferentes das referências do Álbum de Projetos-Tipo de Dispositivos de Drenagem - 5ª Edição/2018 Publicação IPR-736  
 No caso com a profundidade da valeta de 0,4 m e largura de 2,5 m.  
 As referências de valetas do DER foram realizadas pela equipe de projeto DER-DF, inclusive consumos, devendo constar no orçamento os projetos tipos.

Valores expressos em Reais (R\$)  
Data orçamento: 19/09/2018

Data base: 01/05/2018

Setor : GEORC - Gerência de Orçamento de Obras e Serviços de Engenharia  
 Ano : 2018  
 Orçamento : 914 - Implementação de Melhorias, Adequações e Pavimentação da Rodovia DF-285  
 Trecho : Km 6,5 -(Fim do trecho pavimentado) até Entr. DF-100  
 Versão : 3 - Implementação de Melhorias, adequações e Pavimentação da Rodovia DF-285 - DataBase MAIO\_2018  
 Extensão : 10,000 km  
 Tabela de origem : 988 - SICRO - Maio\_2018 - SEM Desoneração

Serviço: 2003304 - M5 Valeta de proteção de cortes com revestimento vegetal - VPC 01 Modificada - Tipo 5 DER-DF Unidade: m  
 Produção da equipe 1,0000

SERVIÇOS AUXILIARES		Quantidade	Unidade	Custo Unitário	Custo Unitário Total
4805755	Apiloamento manual	1,6600	m3	23,7900	39,4914
4413996	Enleivamento	6,4000	m2	7,9300	50,7520
4805751	Escavação manual em material de 1ª categoria na profundidade de até 2m	2,1600	m3	40,8000	88,1280
<b>Custo Total de Serviços Auxiliares</b>					<b>178,3714</b>
<b>Custo Unitário Direto Total</b>					<b>178,37</b>
<b>BDI 0,00%</b>					<b>0,00</b>
<b>Preço unitário total</b>					<b>178,37</b>

Descritivo: Valeta com dimensões diferentes das referências do Álbum de Projetos-Tipo de Dispositivos de Drenagem - 5ª Edição/2018 Publicação IPR-736  
 No caso com a profundidade da valeta de 0,6 m e largura de 3,0 m.  
 As referências de valetas do DER foram realizadas pela equipe de projeto DER-DF, inclusive consumos, devendo constar no orçamento os projetos tipos.

Valores expressos em Reais (R\$)  
Data orçamento: 19/09/2018

Data base: 01/05/2018

Setor : GEORC - Gerência de Orçamento de Obras e Serviços de Engenharia  
 Ano : 2018  
 Orçamento : 914 - Implementação de Melhorias, Adequações e Pavimentação da Rodovia DF-285  
 Trecho : Km 6,5 -(Fim do trecho pavimentado) até Entr. DF-100  
 Versão : 3 - Implementação de Melhorias, adequações e Pavimentação da Rodovia DF-285 - DataBase MAIO\_2018  
 Extensão : 10,000 km  
 Tabela de origem : 988 - SICRO - Maio\_2018 - SEM Desoneração

Serviço: 2003304 - M6 Valeta de proteção de cortes com revestimento vegetal - VPC 01 Modificada - Tipo 6 DER-DF  
 Produção da equipe 1,0000  
 Unidade: m

SERVIÇOS AUXILIARES		Quantidade	Unidade	Custo Unitário	Custo Unitário Total
4805755	Apiloamento manual	3,0800	m3	23,7900	73,2732
4413996	Enleivamento	7,5000	m2	7,9300	59,4750
4805751	Escavação manual em material de 1ª categoria na profundidade de até 2m	4,0000	m3	40,8000	163,2000
				<b>Custo Total de Serviços Auxiliares</b>	<b>295,9482</b>
				<b>Custo Unitário Direto Total</b>	<b>295,95</b>
				<b>BDI 0,00%</b>	<b>0,00</b>
				<b>Preço unitário total</b>	<b>295,95</b>

Descritivo: Valeta com dimensões diferentes das referências do Álbum de Projetos-Tipo de Dispositivos de Drenagem - 5ª Edição/2018 Publicação IPR-736  
 No caso com a profundidade da valeta de 1,0 m e largura de 3,0 m.  
 As referências de valetas do DER foram realizadas pela equipe de projeto DER-DF, inclusive consumos, devendo constar no orçamento os projetos tipos.

Setor : GEORC - Gerência de Orçamento de Obras e Serviços de Engenharia  
Ano : 2018  
Orçamento : 914 - Implementação de Melhorias, Adequações e Pavimentação da Rodovia DF-285  
Trecho : Km 6,5 -(Fim do trecho pavimentado) até Entr. DF-100  
Versão : 3 - Implementação de Melhorias, adequações e Pavimentação da Rodovia DF-285 - DataBase MAIO\_2018  
Extensão : 10,000 km  
Tabela de origem : 988 - SICRO - Maio\_2018 - SEM Desoneração

Valores expressos em Reais (R\$)  
Data orçamento: 19/09/2018

Data base: 01/05/2018

Serviço: 2003305 Valeta de proteção de cortes com revestimento vegetal - VPC 02 Unidade: m

Produção da equipe 1,0000

SERVIÇOS AUXILIARES		Quantidade	Unidade	Custo Unitário	Custo Unitário Total
4805755	Apiloamento manual	0,2000	m3	23,7900	4,7580
4413996	Enleivamento	2,6000	m2	7,9300	20,6180
4805751	Escavação manual em material de 1ª categoria na profundidade de até 2m	0,2800	m3	40,8000	11,4240
				<b>Custo Total de Serviços Auxiliares</b>	<b>36,8000</b>
				<b>Custo Unitário Direto Total</b>	<b>36,80</b>
				<b>BDI 0,00%</b>	<b>0,00</b>
				<b>Preço unitário total</b>	<b>36,80</b>



**GOVERNO DO DISTRITO FEDERAL**  
SECRETARIA DE ESTADO DE TRANSPORTES  
DEPARTAMENTO DE ESTRADAS DE RODAGEM DO DISTRITO  
FEDERAL

## **7. CURVA ABC DE SERVIÇOS**

---

---

“Brasília – Patrimônio Cultural da Humanidade”

DEPARTAMENTO DE ESTRADAS DE RODAGEM DO DISTRITO FEDERAL – DER/DF  
SAIN – Setor de Áreas Isoladas Norte Bl. “C” - Edifício Sede – Brasília/DF - CEP 70620-000 - FONE: (geral) 3342 2100  
[www.der.df.gov.br](http://www.der.df.gov.br)

Setor : GEORC - Gerência de Orçamento de Obras e Serviços de Engenharia Valores expressos em Reais (R\$)  
 Ano : 2018 Data orçamento: 19/09/2018  
 Orçamento : 914 - Implementação de Melhorias, Adequações e Pavimentação da Rodovia DF-285  
 Trecho : Km 6,5 -(Fim do trecho pavimentado) até Entr. DF-100  
 Versão : 3 - Implementação de Melhorias, adequações e Pavimentação da Rodovia DF-285 - DataBase MAIO\_2018  
 Extensão : 10,000 km Data base: 01/05/2018  
 Tabela de origem : 988 - SICRO - Maio\_2018 - SEM Desoneração

## Equipamentos (29,7292%)

Descrição	Qt. Prod.	Unit. Prod.	Qt. Improd.	Unit. Improd.	Total	Percent.(%)
Caminhão basculante com capacidade de 14 m³ - 323 kW	14.956,4850	306,73	41,0678	66,27	4.590.273,32	66,8800
Caminhão tanque com capacidade de 10.000 l - 188 kW	2.832,3778	190,04	1.152,7893	49,54	595.379,34	8,6700
Rolo compactador pé de carneiro vibratório autopropelido de 11,6 t - 82 kW	2.223,0191	122,81	52,9573	50,72	275.686,52	4,0200
Motoniveladora - 93 kW	576,7853	181,41	1.715,8507	74,90	233.143,89	3,4000
Trator agrícola - 77 kW	860,3624	83,62	2.031,5512	28,24	129.321,72	1,8800
Trator de esteiras com lâmina - 259 kW	225,1467	441,45	0,0000	152,61	99.391,37	1,4500
Caminhão tanque com capacidade de 6.000 l - 136 kW	559,6394	146,98	297,0392	43,86	95.285,01	1,3900
Rolo compactador de pneus autopropelido de 27 t - 85 kW	530,0438	141,42	258,8845	60,07	90.509,51	1,3200
Trator de esteiras com lâmina - 112 kW	443,2594	186,33	27,2786	70,40	84.513,11	1,2300
Usina de asfalto a quente gravimétrica com capacidade de 100/140 t/h - 260 kW	106,4814	763,12	0,0000	405,59	81.258,40	1,1800
Carregadeira de pneus com capacidade de 3,3 m³ - 213 kW	186,9254	332,52	129,1643	122,45	77.974,01	1,1400
Retroescavadeira de pneus - 58 kW	530,3134	95,60	0,0000	43,76	50.699,65	0,7400
Vibroacabadora de asfalto sobre esteiras - 82 kW	236,2475	202,68	11,3092	93,43	48.939,59	0,7100
Escavadeira hidráulica sobre esteira com caçamba com capacidade de 1,5 m³ - 110 kW	261,4742	179,69	0,0000	72,73	46.985,52	0,6800
Rolo compactador liso autopropelido vibratório de 11 t - 97 kW	264,8294	139,47	163,7278	54,85	45.915,29	0,6700
Caminhão carroceria com capacidade de 5 t - 115 kW	279,4852	122,45	103,8448	37,67	38.136,65	0,5600
Distribuidor de agregados autopropelido - 130 kW	158,8962	207,44	19,9022	85,53	34.664,53	0,5100
Caminhão tanque distribuidor de asfalto com capacidade de 6.000 l - 7 kW/ 136 kW	201,0329	154,96	0,0000	46,07	31.151,87	0,4500
Grupo gerador - 456 kVA	106,5319	240,24	0,0000	9,82	25.593,02	0,3700
Usina misturadora de solos com capacidade de 300 t/h	181,0055	130,68	0,0000	87,59	23.653,14	0,3400
Caminhão carroceria com guindauto com capacidade de 20 t.m - 136 kW	132,6456	176,55	0,0000	69,55	23.419,15	0,3400
Caminhão aplicador de material termoplástico - 136 kW	45,1230	330,17	0,0000	160,79	14.898,43	0,2200
Grupo gerador - 100/110 kVA	181,0055	60,38	0,0000	5,58	10.929,09	0,1600
Serra circular com bancada - D = 30 cm - 4 kW	620,3075	17,44	0,0000	17,27	10.819,40	0,1600
Tanque de estocagem de asfalto com capacidade de 30.000 l	491,1798	19,52	0,0000	13,30	9.588,36	0,1400
Perfuratriz sobre esteiras - 145 kW	30,3963	310,70	0,0000	133,87	9.444,22	0,1400

Setor : GEORC - Gerência de Orçamento de Obras e Serviços de Engenharia Valores expressos em Reais (R\$)  
 Ano : 2018 Data orçamento: 19/09/2018  
 Orçamento : 914 - Implementação de Melhorias, Adequações e Pavimentação da Rodovia DF-285  
 Trecho : Km 6,5 -(Fim do trecho pavimentado) até Entr. DF-100  
 Versão : 3 - Implementação de Melhorias, adequações e Pavimentação da Rodovia DF-285 - DataBase MAIO\_2018  
 Extensão : 10,000 km Data base: 01/05/2018  
 Tabela de origem : 988 - SICRO - Maio\_2018 - SEM Desoneração

Caminhão tanque com capacidade de 8.000 l - 136 kW	55,0000	150,22	0,0000	45,54	8.261,90	0,1200
Caminhão basculante para rocha com capacidade de 12 m³ - 323 kW	24,8292	314,72	5,4556	70,45	8.198,51	0,1200
Caminhão para pintura a frio com demarcador de faixas - 28 kW/ 115 kW	25,3609	272,22	0,0000	124,59	6.903,84	0,1000
Caminhão para hidrossemeadura com capacidade de 7.000 l - 25 kW/136 kW	33,4534	188,92	0,0000	65,54	6.320,03	0,0900
Grupo gerador - 13 / 14 kVA	647,4084	9,70	0,0000	1,90	6.277,72	0,0900
Conjunto de britagem para rachão com capacidade de 80 m³/h	29,4450	206,04	0,0000	142,42	6.066,73	0,0900
Bate-estaca hidráulico para defensas montado em caminhão guindauto com capacidade de 20 t.m e carroceria de 4 t - 136 kW	27,4400	211,97	0,0000	96,02	5.816,56	0,0800
Grupo gerador - 310/340 kVA	29,4450	175,10	0,0000	9,58	5.155,79	0,0800
Compressor de ar portátil de 912 PCM - 184 kW	30,3963	161,96	0,0000	27,03	4.923,03	0,0700
Compactador manual com soquete vibratório - 4,1 kW	1.140,2322	4,17	0,0000	0,56	4.753,97	0,0700
Aquecedor de fluido térmico - 12 kW	106,4814	43,02	0,0000	19,19	4.580,64	0,0700
Grade de 24 discos rebocável de 24"	690,6071	2,33	1.569,7818	1,62	4.147,13	0,0600
Carregadeira de pneus para rocha com capacidade de 2,9 m³ - 96 kW	11,4680	188,94	18,8167	81,31	3.696,79	0,0500
Betoneira com motor a gasolina com capacidade de 600 l - 10 kW	138,3713	26,28	0,1495	17,92	3.638,68	0,0500
Caminhão carroceria com capacidade de 9 t - 136 kW	16,7266	144,17	16,7266	42,18	3.116,91	0,0500
Vassoura mecânica rebocável	83,6569	5,57	117,3758	3,58	886,45	0,0100
Máquina de pintura do sistema Spray - 115 kW	2,1760	307,38	0,0000	153,71	668,84	0,0100
Martelete perfurador/rompedor a ar comprimido de 25 kg	30,3963	18,91	0,0000	18,00	574,65	0,0100
Grupo gerador - 2,5/3 kVA	214,2355	2,18	0,0000	0,21	466,56	0,0100
Equipamento de pintura com cabine de 7,00 kW e estufa de 80.000 kCal para pintura eletrostática	11,6231	29,98	0,0000	25,99	348,46	0,0100
Carregadeira de pneus com capacidade de 1,53 m³ - 106 kW	1,2061	139,95	0,6017	51,97	200,06	0,0000
Transportador manual gerica com capacidade de 180 l	158,8786	0,59	262,5764	0,40	197,96	0,0000
Transportador manual carrinho de mão com capacidade de 80 l	531,2639	0,22	37,0395	0,15	123,91	0,0000
Martelete perfurador/rompedor elétrico - 1,5 kW	214,2355	0,50	0,0000	0,28	107,78	0,0000
Computador, plotter de recorte e software	8,4880	8,68	0,0000	5,47	73,70	0,0000
Central de concreto com capacidade de 30 m³/h - dosadora RS	1,6673	42,00	0,0000	38,04	70,01	0,0000



Setor : GEORC - Gerência de Orçamento de Obras e Serviços de Engenharia Valores expressos em Reais (R\$)  
 Ano : 2018 Data orçamento: 19/09/2018  
 Orçamento : 914 - Implementação de Melhorias, Adequações e Pavimentação da Rodovia DF-285  
 Trecho : Km 6,5 -(Fim do trecho pavimentado) até Entr. DF-100  
 Versão : 3 - Implementação de Melhorias, adequações e Pavimentação da Rodovia DF-285 - DataBase MAIO\_2018  
 Extensão : 10,000 km Data base: 01/05/2018  
 Tabela de origem : 988 - SICRO - Maio\_2018 - SEM Desoneração

Máquina de bancada universal para corte de chapa - 1,5 kW	15,0841	4,57	0,0000	2,90	68,90	0,0000
Motoserra com motor a gasolina - 2,3 kW	3,1953	20,46	0,0000	17,84	65,37	0,0000
Balança plataforma digital com mesa de 75 x 75 cm com capacidade de 500 kg	14,9561	0,55	99,5911	0,37	44,94	0,0000
Grupo gerador - 36/40 kVA	1,6673	23,53	0,0000	3,28	39,23	0,0000
Máquina de bancada guilhotina - 4 kW	6,2569	6,14	0,0000	3,90	38,44	0,0000
Conjunto de britagem com capacidade de 80 m³/h	0,0505	617,89	0,0000	403,60	31,20	0,0000
Draga de sucção para extração de areia com tubo de descarga de 150 mm - 100 kW	0,1408	125,24	0,0000	47,51	17,63	0,0000
Régua vibratória treliçada com 4 m - 4,1 kW	0,9979	3,70	0,6652	0,32	3,91	0,0000
Fábrica de pré-moldado de concreto para mourão - 2,2 kW	0,3937	2,96	0,0000	1,84	1,16	0,0000
Furadeira de impacto de 12,5 mm - 0,8 kW	4,6869	0,12	0,0000	0,08	0,55	0,0000
Carro manual modelo plataforma de 200 x 80 cm com capacidade de 800 kg	0,7909	0,28	0,0000	0,19	0,22	0,0000
Talha manual com capacidade de 3 t	0,3937	0,19	0,0000	0,13	0,07	0,0000
<b>Total de Equipamentos</b>					<b>6.863.462,34</b>	

**Mão-de-Obra (8,2827%)**

Descrição	Unid.	Quantidade	Unitário	Total	Percent.(%)
Servente	h	78.426,1350	15,94	1.249.869,47	65,3600
Jardineiro	h	6.202,8703	19,29	119.638,48	6,2600
Engenheiro Florestal	MES	6,0000	14.947,83	89.686,98	4,6900
Ajudante	h	4.311,5998	19,33	83.332,87	4,3600
Carpinteiro	h	3.491,0821	21,87	76.340,88	3,9900
Géologo (mensalista)	mês	3,0000	15.247,44	45.742,31	2,3900
Auxiliar de laboratório	mês	12,0000	3.338,89	40.066,66	2,1000
Biólogo	MES	3,0000	10.762,90	32.288,69	1,6900
Arqueólogo	MES	3,0000	10.762,90	32.288,69	1,6900
Laboratorista	mês	6,0000	5.215,27	31.291,62	1,6400
Encarregado de turma	mês	6,0000	4.729,12	28.374,74	1,4800
Apontador	mês	6,0000	4.151,00	24.906,01	1,3000
Pedreiro	h	794,0949	21,62	17.169,44	0,9000
Armador	h	732,9069	22,07	16.178,55	0,8500
Montador	h	535,0406	24,96	13.356,11	0,7000
Pedreiro - mensalista	mês	0,5000	4.027,18	2.013,59	0,1100

Setor : GEORC - Gerência de Orçamento de Obras e Serviços de Engenharia Valores expressos em Reais (R\$)  
 Ano : 2018 Data orçamento: 19/09/2018  
 Orçamento : 914 - Implementação de Melhorias, Adequações e Pavimentação da Rodovia DF-285  
 Trecho : Km 6,5 -(Fim do trecho pavimentado) até Entr. DF-100  
 Versão : 3 - Implementação de Melhorias, adequações e Pavimentação da Rodovia DF-285 - DataBase MAIO\_2018  
 Extensão : 10,000 km Data base: 01/05/2018  
 Tabela de origem : 988 - SICRO - Maio\_2018 - SEM Desoneração

Eletricista - mensalista	mês	0,5000	3.916,78	1.958,38	0,1000
Serralheiro	h	80,0545	20,77	1.662,42	0,0900
Auxiliar de blaster	h	60,7927	26,70	1.623,16	0,0800
Servente - mensalista	mês	0,5000	2.962,91	1.481,45	0,0800
Pré-marcador	h	72,6599	19,19	1.394,28	0,0700
Blaster	h	30,3963	30,74	934,46	0,0500
Pintor	h	28,4230	20,64	586,61	0,0300
<b>Total de Mão-de-Obra</b>					<b>1.912.185,85</b>

 **Materiais (17,2586%)**

Descrição	Unid.	Quantidade	Unitário	Total	Percent.(%)
Brita 1	m3	9.574,3335	84,58	809.815,31	20,3200
Cal hidratada	Kg	1.610.099,1466	0,37	594.287,59	14,9200
Cimento Portland CP II - 32	Kg	1.534.479,9142	0,34	514.050,77	12,9000
Areia média	m3	2.175,7729	113,21	246.319,68	6,1800
Óleo combustível 1A	L	70.987,6992	3,22	228.608,78	5,7400
Tachão refletivo bidirecional	Un	5.832,0000	33,64	196.161,65	4,9200
Brita 0	m3	1.528,2111	100,53	153.633,96	3,8600
Massa termoplástica para aspersão	Kg	13.016,2500	9,98	129.912,58	3,2600
Defensa metálica semi-maleável simples	Un	136,0000	832,00	113.152,00	2,8400
Pedrisco	m3	1.060,3787	96,71	102.545,93	2,5700
Muda arbórea de porte de 30 a 80 cm	Un	24.334,7000	3,50	85.171,45	2,1400
Tubo de concreto armado PA 3 - D = 1,50 m	m	107,4000	752,18	80.784,23	2,0300
Estaca de tutoramento de 5 x 2 m	Un	12.399,3500	5,24	64.925,47	1,6300
Gabião colchão Zn/Al + PVC - E = 0,17 m e D = 2,00 mm	m2	480,0000	96,98	46.551,69	1,1700
Areia média lavada	m3	348,5069	115,65	40.306,14	1,0100
Suporte em aço carbono galvanizado perfil "C"	Kg	2.925,7250	13,28	38.844,26	0,9700
Tábua de pinho de terceira - E = 2,5 cm	m2	1.377,8446	25,06	34.534,02	0,8700
Tacha refletiva monodirecional	Un	2.980,0000	10,79	32.162,54	0,8100
Película retrorrefletiva tipo I + SI	m2	51,9284	576,47	29.934,99	0,7500
Tinta à base de resina acrílica emulsão em água	L	1.786,3600	15,99	28.568,89	0,7200
Tubo de concreto armado PA 3 - D = 1,20 m	m	63,0000	450,36	28.372,83	0,7100
Cola poliester	Kg	1.491,2800	17,20	25.650,01	0,6400
Aço CA 50	Kg	8.584,2020	2,87	24.639,23	0,6200
Pedra de mão	m3	324,9913	74,38	24.171,84	0,6100
Gabião caixa Zn/Al de 2,0 x 1,0 x 1,00 m	Un	60,0000	383,15	22.989,25	0,5800
Mourão de concreto - H = 2,1 m e seção 11 x 11 cm	Un	798,0000	27,09	21.617,82	0,5400
Tela de alambrado fio 16 BWG e malha de 50 mm	m2	2.903,6000	7,08	20.565,32	0,5200
Brita 2	m3	214,3444	83,68	17.936,96	0,4500
Microesferas de vidro refletiva tipo II-A	Kg	2.636,0615	5,96	15.721,47	0,3900
Adesivo fixador para hidrossemeadura - Goma Xantana	Kg	390,2908	37,45	14.615,21	0,3700
Tacha refletiva bidirecional	Un	1.081,0000	11,96	12.934,16	0,3200
Árvore ornamental de porte de 200 a 300 cm	Un	164,0000	73,22	12.008,08	0,3000
Caibro de pinho de 7,5 x 7,5 cm	m	608,9208	19,20	11.689,20	0,2900

Setor : GEORC - Gerência de Orçamento de Obras e Serviços de Engenharia Valores expressos em Reais (R\$)  
 Ano : 2018 Data orçamento: 19/09/2018  
 Orçamento : 914 - Implementação de Melhorias, Adequações e Pavimentação da Rodovia DF-285  
 Trecho : Km 6,5 -(Fim do trecho pavimentado) até Entr. DF-100  
 Versão : 3 - Implementação de Melhorias, adequações e Pavimentação da Rodovia DF-285 - DataBase MAIO\_2018  
 Extensão : 10,000 km Data base: 01/05/2018  
 Tabela de origem : 988 - SICRO - Maio\_2018 - SEM Desoneração

Bloco de concreto de 20 x 20 x 40 cm	Un	4.750,0000	2,42	11.490,25	0,2900
Série de brocas S-12 - D = 22 mm	Un	21,3774	525,42	11.232,10	0,2800
Tábua de 2,5 x 10 cm	m	4.057,7583	2,73	11.080,11	0,2800
Aduto orgânico	Kg	58.122,3670	0,16	9.125,21	0,2300
Chapa de aço galvanizado	Kg	1.363,1893	6,25	8.525,65	0,2100
Sementes para hidrossemeadura	Kg	496,2380	16,50	8.187,92	0,2100
Plástico a frio plano por extrusão	Kg	302,4000	26,57	8.033,86	0,2000
Emulsão explosiva encartuchada	Kg	623,5153	12,18	7.592,91	0,1900
Aduto NPK	Kg	6.918,9282	0,99	6.849,73	0,1700
Material formador da camada protetora de hidrossemeadura	Kg	4.181,6880	1,46	6.111,11	0,1500
Película retrorrefletiva tipo I	m2	70,4999	82,27	5.799,83	0,1500
Tubo de concreto armado PA 3 - D = 0,80 m	m	19,8000	287,51	5.692,79	0,1400
Árvore ornamental de porte de 100 a 200 cm	Un	136,0000	40,79	5.548,05	0,1400
Tubo de concreto armado PA 3 - D = 0,60 m	m	35,0000	146,50	5.127,50	0,1300
Tinta para pré-marcação	L	264,1395	18,20	4.807,33	0,1200
Tela de aço eletrosoldada	Kg	1.172,2441	3,80	4.455,23	0,1100
Nonel de iniciação para fogacho com 6 m	Un	334,0260	12,92	4.316,05	0,1100
Película retrorrefletiva tipo III	m2	28,1999	134,62	3.796,24	0,1000
Compensado resinado de 14 mm	m2	188,5188	18,96	3.574,69	0,0900
Peça de madeira de 2,5 x 7,5 cm	m	1.109,8695	3,09	3.431,60	0,0900
Microesferas de vidro refletiva tipo I-B	Kg	446,5900	7,20	3.215,44	0,0800
Prego de ferro	Kg	485,0356	5,84	2.833,23	0,0700
Mourão de concreto - H = 2,2 m e seção 15 x 15 cm	Un	38,0000	70,00	2.660,00	0,0700
Argamassa asfáltica	Kg	199,7470	9,02	1.802,67	0,0500
Pó calcário	Kg	10.042,5460	0,18	1.757,44	0,0400
Plástico a frio para estrutura	Kg	44,8000	31,37	1.405,17	0,0400
Gabião caixa Zn/Al de 2,0 x 1,0 x 0,50 m	Un	5,2500	248,93	1.306,86	0,0300
CONCRETO USINADO BOMBEAVEL, CLASSE DE RESISTENCIA C20, COM BRITA 0 E 1, SLUMP = 100 +/- 20 MM, EXCLUI SERVICO DE BOMBEAMENTO (NBR 8953)	m3	4,6560	236,40	1.100,67	0,0300
Conjunto de cantoneiras e parafusos galvanizados para fixação de placas	Kg	192,5742	5,43	1.046,48	0,0300
Tábua de 2,5 x 30 cm	m	103,5302	9,16	947,86	0,0200
Tubo de concreto armado PA 3 - D = 0,40 m	m	7,0000	107,24	750,64	0,0200
TELA DE ACO SOLDADA NERVURADA, CA-60, Q-196, (3, 11 KG/M2), DIAMETRO DO FIO = 5,0 MM, LARGURA = 2, 45 M, ESPACAMENTO DA MALHA = 10 X 10 CM	m2	53,8752	13,52	728,39	0,0200
Arame recozido 18 BWG	Kg	124,1834	4,70	583,59	0,0100
Sarrafo em madeira de terceira de 2,5 x 5 cm	m	403,6155	1,31	529,34	0,0100
Desmoldante para formas	L	71,6906	7,02	503,21	0,0100
Enxofre	Kg	373,8139	1,19	445,77	0,0100
Arame liso galvanizado 16 BWG	Kg	60,9445	7,04	428,81	0,0100
Chapa de poliester reforçada com fibra de vidro de 2 mm	m2	6,6585	60,06	399,93	0,0100
Nonel de coluna com 12 m	Un	22,2683	17,11	380,92	0,0100
Aduto potássio	Kg	348,4740	1,07	371,75	0,0100
Aço CA 60	Kg	113,2291	3,27	370,81	0,0100
Tinta poliester em pó	Kg	9,7824	31,83	311,32	0,0100
Microesferas de vidro refletiva tipo II-C	Kg	39,9999	7,68	307,38	0,0100

Setor : GEORC - Gerência de Orçamento de Obras e Serviços de Engenharia Valores expressos em Reais (R\$)  
 Ano : 2018 Data orçamento: 19/09/2018  
 Orçamento : 914 - Implementação de Melhorias, Adequações e Pavimentação da Rodovia DF-285  
 Trecho : Km 6,5 -(Fim do trecho pavimentado) até Entr. DF-100  
 Versão : 3 - Implementação de Melhorias, adequações e Pavimentação da Rodovia DF-285 - DataBase MAIO\_2018  
 Extensão : 10,000 km Data base: 01/05/2018  
 Tabela de origem : 988 - SICRO - Maio\_2018 - SEM Desoneração

Aditivo de cura para concreto	Kg	41,5800	7,33	304,60	0,0100
Haste para perfuratriz de esteira T38 de 1 1/2" x 3 m	Un	0,3339	852,91	284,78	0,0100
Aditivo plastificante e retardador tipo Plastiment ou similar	Kg	70,8232	3,91	277,09	0,0100
Coroa para perfuratriz T38 - D = 2 1/2"	Un	0,4453	483,44	215,27	0,0100
PISO PODOTATIL DE CONCRETO - DIRECIONAL E ALERTA, *40 X 40 X 2,5* CM	Un	27,7200	7,56	209,56	0,0100
Nonel iniciador com 150 m	Un	0,7792	241,54	188,20	0,0000
Punho para perfuratriz de esteira T38 - D = 1 1/2"	Un	0,2226	733,99	163,38	0,0000
Pontaleta para escoramento - D = 15 cm	m	18,9728	8,60	163,15	0,0000
Nonel de ligação	Un	8,6845	12,62	109,58	0,0000
TINTA ACRILICA PREMIUM PARA PISO	L	8,1600	10,79	88,04	0,0000
Adubo fósforo (30%)	Kg	69,6948	1,01	70,39	0,0000
SARRAFO DE MADEIRA NAO APARELHADA *2,5 X 10 CM, MACARANDUBA, ANGELIM OU EQUIVALENTE DA REGIAO	m	12,0000	5,31	63,72	0,0000
LONA PLASTICA PRETA, E= 150 MICRA	m2	54,1439	1,17	63,34	0,0000
Luva para perfuratriz de esteira T38 - D = 1 1/2"	Un	0,3339	188,03	62,78	0,0000
PECA DE MADEIRA NATIVA/REGIONAL 2,5 X 7,0 CM ( SARRAFO-P/FORMA)	m	9,6000	0,89	8,54	0,0000
Tube PE 100 PN10 com flanges - D = 160 mm	m	0,0028	94,78	0,26	0,0000
<b>Total de Materiais</b>				<b>3.984.421,83</b>	

## Serviços (44,7296%)

Descrição	Unid.	Quantidade	Unitário	Total	Percent.(%)
Aquisição e Fornecimento de Cimento Asfáltico de Petróleo CAP-50/70 - ANP JUL 2018	T	1.324,6860	2.456,49	3.254.077,91	31,5100
Aquisição e Fornecimento de Cimento Asfáltico de Petróleo CAP-50/70 - ANP JUL 2018	T	1.324,6860	2.456,49	3.254.077,91	31,5100
Transporte de cimento asfáltico CAP 50/70 DMT=727 Km	T	1.324,6860	497,94	659.614,14	6,3900
Transporte de cimento asfáltico CAP 50/70 DMT=727 Km	T	1.324,6860	497,94	659.614,14	6,3900
Aquisição e Fornecimento de Emulsão Asfáltica para imprimação (EAI) - ANP JULHO DE 2018	T	269,7500	2.319,14	625.588,01	6,0600
Aquisição e Fornecimento de Emulsão Asfáltica para imprimação (EAI) - ANP JULHO DE 2018	T	269,7500	2.319,14	625.588,01	6,0600
Despesas diversas	mês	5,0000	42.566,88	212.834,40	2,0600
Implantação de Canteiro de Obras (Equação matemática - Metodologia Novo SICRO)	Un	1,0000	110.716,54	110.716,54	1,0700
Aquisição e Fornecimento de Emulsão Asfáltica de Ruptura Rápida RR-1C- ANP JULHO DE 2018	T	57,6300	1.780,99	102.638,45	0,9900
Aquisição e Fornecimento de Emulsão Asfáltica de Ruptura Rápida RR-1C- ANP JULHO DE 2018	T	57,6300	1.780,99	102.638,45	0,9900
Transporte de emulsão asfáltica para serviço de imprimação (EAI) DMT=146 Km	T	269,7500	360,93	97.360,86	0,9400
Transporte de emulsão asfáltica para serviço de imprimação (EAI) DMT=146 Km	T	269,7500	360,93	97.360,86	0,9400
Engenheiro Supervisor (SICRO-P9819) - 0,5/dia	mês	3,0000	21.698,23	65.094,69	0,6300

Setor : GEORC - Gerência de Orçamento de Obras e Serviços de Engenharia Valores expressos em Reais (R\$)  
 Ano : 2018 Data orçamento: 19/09/2018  
 Orçamento : 914 - Implementação de Melhorias, Adequações e Pavimentação da Rodovia DF-285  
 Trecho : Km 6,5 -(Fim do trecho pavimentado) até Entr. DF-100  
 Versão : 3 - Implementação de Melhorias, adequações e Pavimentação da Rodovia DF-285 - DataBase MAIO\_2018  
 Extensão : 10,000 km Data base: 01/05/2018  
 Tabela de origem : 988 - SICRO - Maio\_2018 - SEM Desoneração

Auxiliar de Topografia (SICRO-P9950) 3un	mês	18,0000	3.130,11	56.341,98	0,5500
Técnico Ambiental (SICRO-P9897) 1un	mês	6,3000	7.081,08	44.610,80	0,4300
Técnico Ambiental (SICRO-P9897) 1un	mês	6,3000	7.081,08	44.610,80	0,4300
Técnico Ambiental (SICRO-P9897) 1un	mês	6,3000	7.081,08	44.610,80	0,4300
Encarregado Geral (SICRO-P9840) 0,5/dia	mês	3,0000	11.272,51	33.817,53	0,3300
Técnico em Segurança do Trabalho 1un	mês	6,0000	5.407,93	32.447,58	0,3100
Topógrafo (SICRO-P9949) 1un	mês	6,0000	4.946,09	29.676,54	0,2900
Engenheiro ambiental(CAGED-MTE) - 0,5/dia	mês	3,0000	9.380,68	28.142,04	0,2700
Auxiliar Técnico (SICRO-P9903) 1un	mês	6,0000	3.990,58	23.943,48	0,2300
Auxiliar Administrativo (Almoxarife) (SICRO-P9806) 1un	mês	6,0000	3.781,06	22.686,36	0,2200
Encarregado de terraplenagem (SICRO-P9884) 0,5/dia	mês	3,0000	7.366,68	22.100,04	0,2100
Encarregado de Pavimentação 0,5/dia	mês	3,0000	7.366,68	22.100,04	0,2100
Fornecimento e instalação de TOTEM - Projeto Tipo de sinalização vertical de ciclovia DER-DF	und	7,0000	3.130,45	21.913,15	0,2100
Transporte de emulsão asfáltica RR-1C DMT=416 Km	T	57,6300	280,63	16.172,70	0,1600
Transporte de emulsão asfáltica RR-1C DMT=416 Km	T	57,6300	280,63	16.172,70	0,1600
Abrigo de ônibus - DFTrans	und	1,0000	1,00	1,00	0,0000

Total de Serviços **10.326.551,91**

Total do Orçamento **23.086.621,93**

Obs. O valor do orçamento apresentado neste relatório é aproximado ao valor real do orçamento, em função dos truncamentos dos cálculos.

O % total deve ficar em torno de 100%, podendo variar para mais ou para menos.



**GOVERNO DO DISTRITO FEDERAL**  
SECRETARIA DE ESTADO DE TRANSPORTES  
DEPARTAMENTO DE ESTRADAS DE RODAGEM DO DISTRITO  
FEDERAL

## **8. EQUIPAMENTOS**

---

Setor : GEORC - Gerência de Orçamento de Obras e Serviços de Engenharia  
 Ano : 2018  
 Orçamento : 914 - Implementação de Melhorias, Adequações e Pavimentação da Rodovia DF-285  
 Trecho : Km 6,5 -(Fim do trecho pavimentado) até Entr. DF-100  
 Versão : 3 - Implementação de Melhorias, adequações e Pavimentação da Rodovia DF-285 - DataBase MAIO\_2018  
 Extensão : 10,000 km  
 Tabela de origem : 988 - SICRO - Maio\_2018 - SEM Desoneração

Valores expressos em Reais (R\$)  
 Data orçamento: 19/09/2018

Data base: 01/05/2018

Taxa de juros: 0,00 %

Salário Base: R\$ 0,00

Combustíveis:

Descrição do Equipamento	CT	Quantidade	Pot	V.Ut	Hr/ano	Aquisição	Coef	Comb.	Dep.juros	Manut.	Material	M. Obra	Residual	VI.prod	VI.impr
Aquecedor de fluido térmico - 12 kW		106,4814	0	0.00	0	328.060,0000	0,00		0,0000	0,0000	0,0000	0,0000	0,00	43,0183	19,1915
Balança plataforma digital com mesa de 75 x 75 cm com capacidade de 500 kg		14,9561	0	0.00	0	2.169,1559	0,00		0,0000	0,0000	0,0000	0,0000	0,00	0,5496	0,3688
Bate-estaca hidráulico para defensas montado em caminhão guindauto com capacidade de 20 t.m e carroceria de 4 t - 136 kW		27,4400	0	0.00	0		0,00		0,0000	0,0000	0,0000	0,0000	0,00	211,9738	96,0225
Betoneira com motor a gasolina com capacidade de 600 l - 10 kW		138,3713	0	0.00	0	10.506,2076	0,00		0,0000	0,0000	0,0000	0,0000	0,00	26,2772	17,9168
Bomba de concreto rebocável com capacidade de 30 m³/h - 74 kW		0,0000	0	0.00	0	244.376,3252	0,00		0,0000	0,0000	0,0000	0,0000	0,00	106,0432	40,8361
Caminhão aplicador de material termoplástico - 136 kW		45,1230	0	0.00	0		0,00		0,0000	0,0000	0,0000	0,0000	0,00	330,1738	160,7923
Caminhão basculante com capacidade de 10 m³ - 188 kW		0,0000	0	0.00	0		0,00		0,0000	0,0000	0,0000	0,0000	0,00	182,3048	45,2453
Caminhão basculante com capacidade de 14 m³ - 323 kW		14.956,4850	0	0.00	0		0,00		0,0000	0,0000	0,0000	0,0000	0,00	306,7266	66,2693
Caminhão basculante com capacidade de 6 m³ - 136 kW		0,0000	0	0.00	0		0,00		0,0000	0,0000	0,0000	0,0000	0,00	146,5307	43,3452
Caminhão basculante para rocha com capacidade de 12 m³ - 323 kW		24,8292	0	0.00	0		0,00		0,0000	0,0000	0,0000	0,0000	0,00	314,7164	70,4524
Caminhão betoneira com capacidade de 8 m³ - 188 kW		0,0000	0	0.00	0		0,00		0,0000	0,0000	0,0000	0,0000	0,00	195,0651	53,9298
Caminhão carroceria com capacidade de 15 t - 188 kW		0,0000	0	0.00	0		0,00		0,0000	0,0000	0,0000	0,0000	0,00	183,8153	46,0709
Caminhão carroceria com capacidade de 5 t - 115 kW		279,4852	0	0.00	0		0,00		0,0000	0,0000	0,0000	0,0000	0,00	122,4549	37,6747
Caminhão carroceria com capacidade de 9 t - 136 kW		16,7266	0	0.00	0		0,00		0,0000	0,0000	0,0000	0,0000	0,00	144,1690	42,1756
Caminhão carroceria com guindauto com capacidade de 20 t.m - 136 kW		132,6456	0	0.00	0		0,00		0,0000	0,0000	0,0000	0,0000	0,00	176,5543	69,5531

Setor : GEORC - Gerência de Orçamento de Obras e Serviços de Engenharia  
 Ano : 2018  
 Orçamento : 914 - Implementação de Melhorias, Adequações e Pavimentação da Rodovia DF-285  
 Trecho : Km 6,5 -(Fim do trecho pavimentado) até Entr. DF-100  
 Versão : 3 - Implementação de Melhorias, adequações e Pavimentação da Rodovia DF-285 - DataBase MAIO\_2018  
 Extensão : 10,000 km  
 Tabela de origem : 988 - SICRO - Maio\_2018 - SEM Desoneração

Valores expressos em Reais (R\$)  
 Data orçamento: 19/09/2018

Data base: 01/05/2018

Taxa de juros: 0,00 %

Salário Base: R\$ 0,00

Combustíveis:

Descrição do Equipamento	CT	Quantidade	Pot	V.Ut	Hr/ano	Aquisição	Coef Comb.	Dep. Juros	Manut.	Material	M. Obra	Residual	VI. prod	VI. impr
Caminhão para hidrossemeadura com capacidade de 7.000 l - 25 kW/136 kW		33,4534	0	0,00	0		0,00	0,0000	0,0000	0,0000	0,0000	0,00	188,9205	65,5396
Caminhão para pintura a frio com demarcador de faixas - 28 kW/ 115 kW		25,3609	0	0,00	0		0,00	0,0000	0,0000	0,0000	0,0000	0,00	272,2240	124,5932
Caminhão tanque com capacidade de 10.000 l - 188 kW		2.832,3778	0	0,00	0		0,00	0,0000	0,0000	0,0000	0,0000	0,00	190,0433	49,5363
Caminhão tanque com capacidade de 6.000 l - 136 kW		559,6394	0	0,00	0		0,00	0,0000	0,0000	0,0000	0,0000	0,00	146,9833	43,8574
Caminhão tanque com capacidade de 8.000 l - 136 kW		55,0000	0	0,00	0		0,00	0,0000	0,0000	0,0000	0,0000	0,00	150,2164	45,5412
Caminhão tanque distribuidor de asfalto com capacidade de 6.000 l - 7 kW/ 136 kW		201,0329	0	0,00	0		0,00	0,0000	0,0000	0,0000	0,0000	0,00	154,9591	46,0658
Carregadeira de pneus com capacidade de 1,53 m³ - 106 kW		1,2061	0	0,00	0	322.631,5662	0,00	0,0000	0,0000	0,0000	0,0000	0,00	139,9516	51,9669
Carregadeira de pneus com capacidade de 3,3 m³ - 213 kW		186,9254	0	0,00	0	1.123.618,1612	0,00	0,0000	0,0000	0,0000	0,0000	0,00	332,5250	122,4537
Carregadeira de pneus para rocha com capacidade de 2,9 m³ - 96 kW		11,4680	0	0,00	0	484.010,8111	0,00	0,0000	0,0000	0,0000	0,0000	0,00	188,9427	81,3109
Carro manual modelo plataforma de 200 x 80 cm com capacidade de 800 kg		0,7909	0	0,00	0	880,5798	0,00	0,0000	0,0000	0,0000	0,0000	0,00	0,2783	0,1902
Central de concreto com capacidade de 30 m³/h - dosadora RS		1,6673	0	0,00	0	79.159,6111	0,00	0,0000	0,0000	0,0000	0,0000	0,00	41,9953	38,0373
Compactador manual com soquete vibratório - 4,1 kW		1.140,2322	0	0,00	0	6.629,9055	0,00	0,0000	0,0000	0,0000	0,0000	0,00	4,1693	0,5580
Compressor de ar portátil de 912 PCM - 184 kW		30,3963	0	0,00	0	321.123,8792	0,00	0,0000	0,0000	0,0000	0,0000	0,00	161,9617	27,0280
Computador, plotter de recorte e software		8,4880	0	0,00	0	32.160,2420	0,00	0,0000	0,0000	0,0000	0,0000	0,00	8,6832	5,4672
Conjunto de britagem com capacidade de 80 m³/h		0,0505	0	0,00	0	5.000.146,3504	0,00	0,0000	0,0000	0,0000	0,0000	0,00	617,8883	403,5963



Setor : GEORC - Gerência de Orçamento de Obras e Serviços de Engenharia  
 Ano : 2018  
 Orçamento : 914 - Implementação de Melhorias, Adequações e Pavimentação da Rodovia DF-285  
 Trecho : Km 6,5 -(Fim do trecho pavimentado) até Entr. DF-100  
 Versão : 3 - Implementação de Melhorias, adequações e Pavimentação da Rodovia DF-285 - DataBase MAIO\_2018  
 Extensão : 10,000 km  
 Tabela de origem : 988 - SICRO - Maio\_2018 - SEM Desoneração

Valores expressos em Reais (R\$)  
 Data orçamento: 19/09/2018

Data base: 01/05/2018

Taxa de juros: 0,00 %

Salário Base: R\$ 0,00

Combustíveis:

Descrição do Equipamento	CT	Quantidade	Pot	V.Ut	Hr/ano	Aquisição	Coef	Comb.	Dep.juros	Manut.	Material	M. Obra	Residual	VI.prod	VI.impr
Conjunto de britagem para rachão com capacidade de 80 m³/h		29,4450	0	0.00	0	1.484.335,0752	0,00		0,0000	0,0000	0,0000	0,0000	0,00	206,0361	142,4217
Distribuidor de agregados autopropelido - 130 kW		158,8962	0	0.00	0	834.057,9441	0,00		0,0000	0,0000	0,0000	0,0000	0,00	207,4450	85,5339
Draga de sucção para extração de areia com tubo de descarga de 150 mm - 100 kW		0,1408	0	0.00	0	528.781,2680	0,00		0,0000	0,0000	0,0000	0,0000	0,00	125,2396	47,5054
Equipamento de pintura com cabine de 7,00 kW e estufa de 80.000 kCal para pintura eletrostática		11,6231	0	0.00	0	111.769,9967	0,00		0,0000	0,0000	0,0000	0,0000	0,00	29,9803	25,9885
Escavadeira hidráulica sobre esteira com caçamba com capacidade de 1,5 m³ - 110 kW		261,4742	0	0.00	0	558.549,9064	0,00		0,0000	0,0000	0,0000	0,0000	0,00	179,6947	72,7277
Fábrica de pré-moldado de concreto para mourão - 2,2 kW		0,3937	0	0.00	0	11.236,1945	0,00		0,0000	0,0000	0,0000	0,0000	0,00	2,9589	1,8353
Furadeira de impacto de 12,5 mm - 0,8 kW		4,6869	0	0.00	0	798,4708	0,00		0,0000	0,0000	0,0000	0,0000	0,00	0,1182	0,0783
Grade de 24 discos rebocável de 24"		690,6071	0	0.00	0	19.869,4702	0,00		0,0000	0,0000	0,0000	0,0000	0,00	2,3275	1,6179
Grupo gerador - 100/110 kVA		181,0055	0	0.00	0	83.155,3824	0,00		0,0000	0,0000	0,0000	0,0000	0,00	60,3799	5,5833
Grupo gerador - 13 / 14 kVA		647,4084	0	0.00	0	28.289,8983	0,00		0,0000	0,0000	0,0000	0,0000	0,00	9,6967	1,8995
Grupo gerador - 2,5/3 kVA		214,2355	0	0.00	0	3.135,4351	0,00		0,0000	0,0000	0,0000	0,0000	0,00	2,1778	0,2106
Grupo gerador - 310/340 kVA		29,4450	0	0.00	0	142.750,7927	0,00		0,0000	0,0000	0,0000	0,0000	0,00	175,0993	9,5847
Grupo gerador - 36/40 kVA		1,6673	0	0.00	0	48.843,0031	0,00		0,0000	0,0000	0,0000	0,0000	0,00	23,5335	3,2795
Grupo gerador - 456 kVA		106,5319	0	0.00	0	146.204,5516	0,00		0,0000	0,0000	0,0000	0,0000	0,00	240,2381	9,8166
Máquina de bancada guilhotina - 4 kW		6,2569	0	0.00	0	52.451,0958	0,00		0,0000	0,0000	0,0000	0,0000	0,00	6,1443	3,8964
Máquina de bancada universal para corte de chapa - 1,5 kW		15,0841	0	0.00	0	38.993,2519	0,00		0,0000	0,0000	0,0000	0,0000	0,00	4,5678	2,8967
Máquina de pintura do sistema Spray - 115 kW		2,1760	0	0.00	0		0,00		0,0000	0,0000	0,0000	0,0000	0,00	307,3750	153,7072
Martelete perfurador/rompedor a ar comprimido de 25 kg		30,3963	0	0.00	0	11.338,2732	0,00		0,0000	0,0000	0,0000	0,0000	0,00	18,9055	17,9984

Valores expressos em Reais (R\$)  
Data orçamento: 19/09/2018

Data base: 01/05/2018

Setor : GEORC - Gerência de Orçamento de Obras e Serviços de Engenharia  
 Ano : 2018  
 Orçamento : 914 - Implementação de Melhorias, Adequações e Pavimentação da Rodovia DF-285  
 Trecho : Km 6,5 -(Fim do trecho pavimentado) até Entr. DF-100  
 Versão : 3 - Implementação de Melhorias, adequações e Pavimentação da Rodovia DF-285 - DataBase MAIO\_2018  
 Extensão : 10,000 km  
 Tabela de origem : 988 - SICRO - Maio\_2018 - SEM Desoneração

Taxa de juros: 0,00 %  
Combustíveis:

Salário Base: R\$ 0,00

Descrição do Equipamento	CT	Quantidade	Pot	V.Ut	Hr/ano	Aquisição	Coef	Comb.	Dep.juros	Manut.	Material	M. Obra	Residual	VI.prod	VI.impr
Martelete perfurador/rompedor elétrico - 1,5 kW		214,2355	0	0.00	0	2.825,8957	0,00		0,0000	0,0000	0,0000	0,0000	0,00	0,5031	0,2770
Motoniveladora - 93 kW		576,7853	0	0.00	0	764.337,5432	0,00		0,0000	0,0000	0,0000	0,0000	0,00	181,4108	74,8951
Motoserra com motor a gasolina - 2,3 kW		3,1953	0	0.00	0	1.121,5723	0,00		0,0000	0,0000	0,0000	0,0000	0,00	20,4597	17,8406
Perfuratriz sobre esteiras - 145 kW		30,3963	0	0.00	0	1.310.484,8251	0,00		0,0000	0,0000	0,0000	0,0000	0,00	310,7032	133,8745
Régua vibratória treliçada com 4 m - 4,1 kW		0,9979	0	0.00	0	3.005,0035	0,00		0,0000	0,0000	0,0000	0,0000	0,00	3,7043	0,3246
Retroescavadeira de pneus - 58 kW		530,3134	0	0.00	0	229.383,7876	0,00		0,0000	0,0000	0,0000	0,0000	0,00	95,6032	43,7611
Rolo compactador de pneus autopropelido de 27 t - 85 kW		530,0438	0	0.00	0	433.592,2752	0,00		0,0000	0,0000	0,0000	0,0000	0,00	141,4194	60,0694
Rolo compactador liso autopropelido vibratório de 11 t - 97 kW		264,8294	0	0.00	0	371.565,0556	0,00		0,0000	0,0000	0,0000	0,0000	0,00	139,4673	54,8487
Rolo compactador pé de carneiro vibratório autopropelido de 11,6 t - 82 kW		2.223,0191	0	0.00	0	322.462,1876	0,00		0,0000	0,0000	0,0000	0,0000	0,00	122,8063	50,7159
Serra circular com bancada - D = 30 cm - 4 kW		620,3075	0	0.00	0	3.511,1440	0,00		0,0000	0,0000	0,0000	0,0000	0,00	17,4420	17,2664
Talha manual com capacidade de 3 t		0,3937	0	0.00	0	2.280,7907	0,00		0,0000	0,0000	0,0000	0,0000	0,00	0,1858	0,1288
Tanque de estocagem de asfalto com capacidade de 30.000 l		491,1798	0	0.00	0	238.729,7628	0,00		0,0000	0,0000	0,0000	0,0000	0,00	19,5211	13,3042
Transportador manual carrinho de mão com capacidade de 80 l		531,2639	0	0.00	0	142,7471	0,00		0,0000	0,0000	0,0000	0,0000	0,00	0,2227	0,1513
Transportador manual gerica com capacidade de 180 l		158,8786	0	0.00	0	376,2494	0,00		0,0000	0,0000	0,0000	0,0000	0,00	0,5869	0,3988
Trator agrícola - 77 kW		860,3624	0	0.00	0	134.921,2218	0,00		0,0000	0,0000	0,0000	0,0000	0,00	83,6213	28,2430
Trator de esteiras com lâmina - 112 kW		443,2594	0	0.00	0	842.873,7526	0,00		0,0000	0,0000	0,0000	0,0000	0,00	186,3303	70,4016
Trator de esteiras com lâmina - 259 kW		225,1467	0	0.00	0	2.322.692,6252	0,00		0,0000	0,0000	0,0000	0,0000	0,00	441,4516	152,6137
Usina de asfalto a quente gravimétrica com capacidade de 100/140 t/h - 260 kW		106,4814	0	0.00	0	5.561.698,7437	0,00		0,0000	0,0000	0,0000	0,0000	0,00	763,1230	405,5852

Setor : GEORC - Gerência de Orçamento de Obras e Serviços de Engenharia  
 Ano : 2018  
 Orçamento : 914 - Implementação de Melhorias, Adequações e Pavimentação da Rodovia DF-285  
 Trecho : Km 6,5 -(Fim do trecho pavimentado) até Entr. DF-100  
 Versão : 3 - Implementação de Melhorias, adequações e Pavimentação da Rodovia DF-285 - DataBase MAIO\_2018  
 Extensão : 10,000 km  
 Tabela de origem : 988 - SICRO - Maio\_2018 - SEM Desoneração

Valores expressos em Reais (R\$)  
 Data orçamento: 19/09/2018

Data base: 01/05/2018

Taxa de juros: 0,00 %

Salário Base: R\$ 0,00

Combustíveis:

Descrição do Equipamento	CT	Quantidade	Pot	V.Ut	Hr/ano	Aquisição	Coef	Comb.	Dep.juros	Manut.	Material	M. Obra	Residual	VI.prod	VI.impr
Usina misturadora de solos com capacidade de 300 t/h		181,0055	0	0.00	0	861.732,8552	0,00		0,0000	0,0000	0,0000	0,0000	0,00	130,6764	87,5898
Vassoura mecânica rebocável		83,6569	0	0.00	0	33.162,2787	0,00		0,0000	0,0000	0,0000	0,0000	0,00	5,5712	3,5815
Vibrador de imersão para concreto - 4,1 kW		0,0000	0	0.00	0	2.716,4041	0,00		0,0000	0,0000	0,0000	0,0000	0,00	3,9733	0,5324
Vibroacabadora de asfalto sobre esteiras - 82 kW		236,2475	0	0.00	0	912.524,7752	0,00		0,0000	0,0000	0,0000	0,0000	0,00	202,6816	93,4264



**GOVERNO DO DISTRITO FEDERAL**  
SECRETARIA DE ESTADO DE TRANSPORTES  
DEPARTAMENTO DE ESTRADAS DE RODAGEM DO DISTRITO  
FEDERAL

## **9. DISTÂNCIAS DE TRANSPORTES E MAPAS**

**DISTÂNCIAS DE TRANSPORTES**

SERVIÇOS	MATERIAL	PERCURSO		TRANSPORTE LOCAL				QUANTIDADE PROJETO		TRANSPORTE (TKM)	
		ORIGEM	DESTINO	RP(Km)	P(Km)	DENS.		PROJETO		RP	P
Limpeza do terreno	Bota fora	Canteiro de obras	Parque Rodoviário DER-DF	4,6	66,2	0,6	Ton/m³	17,62	m³	48,62	699,67
Pavimentação	Materiais usinados	Novacap	Canteiro de obras	5,0	75,7	2,4	Ton/m³	22.079,21	m³	264.950,56	4.011.351,42
Pavimentação	Materias pétreos	Pedreira 01	Canteiro de obras	5,0	82,4	1,5	Ton	44.087,05	m³	330.652,88	5.449.159,38
Limpeza do terreno	Materiais vegetais	Canteiro de obras	4° Distrito Rodoviário - DER-DF	10,1	19,7	0,6	Ton/m³	246.139,68	m³	1.491.606,44	2.909.370,98



de DF-285 - Paranoá, Brasília - DF a Parque Rodoviário do DER/DF

De carro 76,8 km, 1 h 10 min

Trajetos Canteiro/Obra - Parque Rodoviário DER-DF - Material Lenhoso



Imagens ©2018 Landsat / Copernicus, Dados do mapa ©2018 Google 5 km

### DF-285

Paranoá, Brasília - DF

Dirija de DF-285, BR-251, DF-130, BR-479 e EPCT até Sobradinho

1 h 11 min (76,3 km)

- ↑ 1. Siga na direção oeste na DF-285  
13 m
- 📍 2. Na rotatória, pegue a 2ª saída e mantenha-se na DF-285  
16,2 km
- ↑ 3. Continue em frente na BR-251  
5,0 km
- 📍 4. Na rotatória, pegue a 1ª saída e mantenha-se na BR-251  
3,4 km
- ↩ 5. Curva suave à direita na DF-130  
500 m
- 📍 6. Na rotatória, pegue a 2ª saída e mantenha-se na DF-130  
8,9 km
- 📍 7. Na rotatória, pegue a 2ª saída e mantenha-se na DF-130  
2,3 km
- 📍 8. Na rotatória, pegue a 2ª saída e mantenha-se na DF-130  
13,7 km
- 📍 9. Na rotatória, pegue a 3ª saída para a BR-479  
14,4 km
- 📍 10. Na Rotatória Conjunto A, pegue a 1ª saída para a EPCT  
3,6 km
- 📍 11. Na rotatória, pegue a 2ª saída e mantenha-se na EPCT  
5,4 km
- 📍 12. Na rotatória, pegue a 1ª saída e mantenha-se na EPCT  
700 m
- 📍 13. Na rotatória, pegue a 2ª saída e mantenha-se na EPCT  
2,1 km
- ↩ 14. Vire à direita  
⚠ Estrada de uso parcialmente restrito  
📍 O destino estará à direita  
1 min (500 m)

## Parque Rodoviário do DER/DF

Rodovia DF-001, Km 0,5, s/n - Sobradinho, Brasília - DF, 73250-900

Essas rotas servem apenas para fins de planejamento. Obras, trânsito intenso, fatores climáticos ou outros eventos podem fazer com que as condições sejam diferentes dos resultados no mapa, por isso é preciso planejar o trajeto levando tudo isso em conta. Obedeça a todas as sinalizações ou avisos que aparecerem em seu trajeto.







### Sia Ae

SIA - Brasília, DF, 70297-400

Pegue a DF-003/EPIA/BR-450 em Brasília via Sia Ae

3 min (1,9 km)

- ↑ 1. Siga na direção norte na Sia Ae  
1.5 km
- ▲ 2. Use a faixa da direita para pegar a rampa e acessar a DF-003/EPIA/BR-450  
350 m

**Pegue a Estr. Parque das Nações (Via L4) até SCES Trecho 3 Pólo 8 em Setor de Clubes Esportivos Sul. Pegue a saída para Lago Sul/Paranoá/São Sebastião via Estr. Parque das Nações (Via L4)**

- 15 min (15,6 km)
- ▲ 3. Pegue a DF-003/EPIA/BR-450  
2,9 km
- ▲ 4. Use a faixa da direita para pegar a rampa de acesso para Rodoviária Interestadual  
550 m
- ↑ 5. Continue para EPGU  
2,7 km
- ↑ 6. Continue para Estr. Parque das Nações (Via L4)  
9,3 km
- ↔ 7. Pegue a saída em direção a Lago Sul/Paranoá/São Sebastião  
190 m

**Pegue a SCES Trecho 3 e SCES SHIS Trecho 2 QI 26 Conjunto 1 até EPJK em SHIS**

- 4 min (4,6 km)
- ↑ 8. Continue para SCES Trecho 3 Pólo 8  
87 m
- ↑ 9. Continue para SCES Trecho 3  
1,0 km
- ↑ 10. Continue para SCES Trecho 2 Pólo 7  
130 m
- ▲ 11. Pegue a SCES Trecho 2  
450 m
- ↑ 12. Continue para SCES SHIS Trecho 2 QI 26 Conjunto 1  
2,8 km
- ↑ 13. Continue para Shis QI 24  
110 m

**Siga a EPCT, BR-251 e DF-285 até seu destino em Paranoá**

- 55 min (65,9 km)
- ↑ 14. Continue para EPJK  
2,1 km
- ⦿ 15. Na rotatória, pegue a 1ª saída para a EPCT  
1,7 km
- ⦿ 16. Na rotatória, pegue a 2ª saída e mantenha-se na EPCT  
2,5 km

17. Na rotatória, pegue a 1ª saída e mantenha-se na EPCT  
1,6 km
  18. Na rotatória, pegue a 1ª saída e mantenha-se na EPCT  
3,5 km
  19. Na rotatória, pegue a 2ª saída para a DF-140  
1,4 km
  20. Na rotatória, pegue a 3ª saída para a BR-251  
31,4 km
  21. Na rotatória, pegue a 2ª saída e mantenha-se na BR-251  
5,1 km
  22. Na rotatória, pegue a 1ª saída e mantenha-se na BR-251  
260 m
  23. Faça um retorno  
230 m
  24. Vire à direita na DF-285  
16,0 km
  25. Entre na rotatória  
160 m
-  O destino estará à esquerda

## DF-100

Paranoá, Brasília - DF

Essas rotas servem apenas para fins de planejamento. Obras, trânsito intenso, fatores climáticos ou outros eventos podem fazer com que as condições sejam diferentes dos resultados no mapa, por isso é preciso planejar o trajeto levando tudo isso em conta. Obedeça a todas as sinalizações ou avisos que aparecerem em seu trajeto.



Imagens ©2018 DigitalGlobe, DigitalGlobe, CNES / Airbus, Dados do mapa ©2018 Google 2 km

### DF-100

Paranoá, Brasília - DF

- 1. Siga na direção oeste para a DF-100

18 m

02/10/2018

de DF-100 - Paranoá, Brasília - DF a DER-DF Quarto Distrito Rodoviário - Google Maps

2. Saia da rotatória para DF-285  
16,1 km
  3. Continue em frente na BR-251  
5,0 km
  4. Na rotatória, pegue a 1ª saída e mantenha-se na BR-251  
3,4 km
  5. Curva suave à direita na DF-130  
500 m
  6. Na rotatória, pegue a 2ª saída e mantenha-se na DF-130  
4,8 km
-  O destino estará à direita

### DER-DF Quarto Distrito Rodoviário

Rodovia DF 130, Km 29 - Setor de Área Especial, Brasília - DF, 71000-000

Essas rotas servem apenas para fins de planejamento. Obras, trânsito intenso, fatores climáticos ou outros eventos podem fazer com que as condições sejam diferentes dos resultados no mapa, por isso é preciso planejar o trajeto levando tudo isso em conta. Obedeça a todas as sinalizações ou avisos que aparecerem em seu trajeto.



**GOVERNO DO DISTRITO FEDERAL**  
SECRETARIA DE ESTADO DE TRANSPORTES  
DEPARTAMENTO DE ESTRADAS DE RODAGEM DO DISTRITO  
FEDERAL

## **10. CRONOGRAMA**

---

Setor : GEORC - Gerência de Orçamento de Obras e Serviços de Engenharia  
 Orçamento : 914-3/2018  
 Descrição : Implementação de Melhorias, Adequações e Pavimentação da Rodovia DF-285  
 Versão : 3 - Implementação de Melhorias, adequações e Pavimentação da Rodovia DF-285 - DataBase MAIO\_2018  
 Trecho : Km 6,5 -(Fim do trecho pavimentado) até Entr. DF-100  
 Extensão : 10,000 km  
 Prazo da obra : 900 dias

Valores expressos em Reais (R\$)  
 Data orçamento: 19/09/2018

Data base: 01/05/2018

Item do Cronograma	30		60		90		120		150		180	
	Percent. [%]	Valor (R\$)	Percent. [%]	Valor (R\$)	Percent. [%]	Valor (R\$)	Percent. [%]	Valor (R\$)	Percent. [%]	Valor (R\$)	Percent. [%]	Valor (R\$)
Sinalização									75,00	531.939,50	25,00	177.313,17
Drenagem			25,00	523.032,73	25,00	523.032,73	25,00	523.032,73	25,00	523.032,76		
Terraplenagem			50,00	728.564,24	25,00	364.282,12	25,00	364.282,12				
Pavimentação					50,00	7.442.004,00	25,00	3.721.002,00	25,00	3.721.002,00		
Obras Complementares									75,00	142.889,06	25,00	47.629,69
Instalação e Manutenção do Canteiro de Obras	100,00	133.679,15										
Administração Local	1,00	11.348,05	10,00	113.480,59	40,00	453.922,36	20,00	226.961,18	24,00	272.353,41	5,00	56.740,32
Ciclovias							60,00	310.492,97	20,00	103.497,65	20,00	103.497,67
Ambiental / Paisagismo					30,00	398.607,92	30,00	398.607,92	20,00	265.738,61	20,00	265.738,62
Monitoramento para Replanteio no 1º Ano (20%)												
Monitoramento para Replanteio no 2º Ano (10%)												
Desembolso Mensal	0,64	145.027,20	6,02	1.365.077,56	40,51	9.181.849,14	24,46	5.544.378,93	24,53	5.560.452,99	2,87	650.919,42
Desembolso Acumulado	0,64	145.027,21	6,66	1.510.104,78	47,17	10.691.953,92	71,63	16.236.332,85	96,17	21.796.785,85	99,04	22.447.705,27

Setor : GEORC - Gerência de Orçamento de Obras e Serviços de Engenharia  
 Orçamento : 914-3/2018  
 Descrição : Implementação de Melhorias, Adequações e Pavimentação da Rodovia DF-285  
 Versão : 3 - Implementação de Melhorias, adequações e Pavimentação da Rodovia DF-285 - DataBase MAIO\_2018  
 Trecho : Km 6,5 -(Fim do trecho pavimentado) até Entr. DF-100  
 Extensão : 10,000 km  
 Prazo da obra : 900 dias

Valores expressos em Reais (R\$)  
 Data orçamento: 19/09/2018

Data base: 01/05/2018

Item do Cronograma	210		240		270		300		330		360	
	Percent. [%]	Valor (R\$)	Percent. [%]	Valor (R\$)	Percent. [%]	Valor (R\$)	Percent. [%]	Valor (R\$)	Percent. [%]	Valor (R\$)	Percent. [%]	Valor (R\$)
Sinalização												
Drenagem												
Terraplenagem												
Pavimentação												
Obras Complementares												
Instalação e Manutenção do Canteiro de Obras												
Administração Local												
Ciclovias												
Ambiental / Paisagismo												
Monitoramento para Replanteio no 1º Ano (20%)												
Monitoramento para Replanteio no 2º Ano (10%)												
Desembolso Mensal	0,00	0,00	0,00	0,00	0,00	0,00	0,00	0,00	0,00	0,00	0,00	0,00
Desembolso Acumulado	99,04	22.447.705,27	99,04	22.447.705,27	99,04	22.447.705,27	99,04	22.447.705,27	99,04	22.447.705,27	99,04	22.447.705,27



Setor : GEORC - Gerência de Orçamento de Obras e Serviços de Engenharia  
 Orçamento : 914-3/2018  
 Descrição : Implementação de Melhorias, Adequações e Pavimentação da Rodovia DF-285  
 Versão : 3 - Implementação de Melhorias, adequações e Pavimentação da Rodovia DF-285 - DataBase MAIO\_2018  
 Trecho : Km 6,5 -(Fim do trecho pavimentado) até Entr. DF-100  
 Extensão : 10,000 km  
 Prazo da obra : 900 dias

Valores expressos em Reais (R\$)  
 Data orçamento: 19/09/2018

Data base: 01/05/2018

Item do Cronograma	390		420		450		480		510		540	
	Percent.[%]	Valor(R\$)	Percent.[%]	Valor(R\$)	Percent.[%]	Valor(R\$)	Percent.[%]	Valor(R\$)	Percent.[%]	Valor(R\$)	Percent.[%]	Valor(R\$)
Sinalização												
Drenagem												
Terraplenagem												
Pavimentação												
Obras Complementares												
Instalação e Manutenção do Canteiro de Obras												
Administração Local												
Ciclovias												
Ambiental / Paisagismo												
Monitoramento para Replanteio no 1º Ano (20%)											100,00	145.399,20
Monitoramento para Replanteio no 2º Ano (10%)												
Desembolso Mensal	0,00	0,00	0,00	0,00	0,00	0,00	0,00	0,00	0,00	0,00	0,64	145.399,20
Desembolso Acumulado	99,04	22.447.705,27	99,04	22.447.705,27	99,04	22.447.705,27	99,04	22.447.705,27	99,04	22.447.705,27	99,68	22.593.104,47

Setor : GEORC - Gerência de Orçamento de Obras e Serviços de Engenharia  
 Orçamento : 914-3/2018  
 Descrição : Implementação de Melhorias, Adequações e Pavimentação da Rodovia DF-285  
 Versão : 3 - Implementação de Melhorias, adequações e Pavimentação da Rodovia DF-285 - DataBase MAIO\_2018  
 Trecho : Km 6,5 -(Fim do trecho pavimentado) até Entr. DF-100  
 Extensão : 10,000 km  
 Prazo da obra : 900 dias

Valores expressos em Reais (R\$)  
 Data orçamento: 19/09/2018

Data base: 01/05/2018

Item do Cronograma	570		600		630		660		690		720	
	Percent. [%]	Valor (R\$)	Percent. [%]	Valor (R\$)	Percent. [%]	Valor (R\$)	Percent. [%]	Valor (R\$)	Percent. [%]	Valor (R\$)	Percent. [%]	Valor (R\$)
Sinalização												
Drenagem												
Terraplenagem												
Pavimentação												
Obras Complementares												
Instalação e Manutenção do Canteiro de Obras												
Administração Local												
Ciclovias												
Ambiental / Paisagismo												
Monitoramento para Replanteio no 1º Ano (20%)												
Monitoramento para Replanteio no 2º Ano (10%)												
Desembolso Mensal	0,00	0,00	0,00	0,00	0,00	0,00	0,00	0,00	0,00	0,00	0,00	0,00
Desembolso Acumulado	99,68	22.593.104,47	99,68	22.593.104,47	99,68	22.593.104,47	99,68	22.593.104,47	99,68	22.593.104,47	99,68	22.593.104,47

Setor : GEORC - Gerência de Orçamento de Obras e Serviços de Engenharia  
 Orçamento : 914-3/2018  
 Descrição : Implementação de Melhorias, Adequações e Pavimentação da Rodovia DF-285  
 Versão : 3 - Implementação de Melhorias, adequações e Pavimentação da Rodovia DF-285 - DataBase MAIO\_2018  
 Trecho : Km 6,5 -(Fim do trecho pavimentado) até Entr. DF-100  
 Extensão : 10,000 km  
 Prazo da obra : 900 dias

Valores expressos em Reais (R\$)  
 Data orçamento: 19/09/2018

Data base: 01/05/2018

Item do Cronograma	750		780		810		840		870		900	
	Percent.[%]	Valor(R\$)	Percent.[%]	Valor(R\$)	Percent.[%]	Valor(R\$)	Percent.[%]	Valor(R\$)	Percent.[%]	Valor(R\$)	Percent.[%]	Valor(R\$)
Sinalização												
Drenagem												
Terraplenagem												
Pavimentação												
Obras Complementares												
Instalação e Manutenção do Canteiro de Obras												
Administração Local												
Ciclovias												
Ambiental / Paisagismo												
Monitoramento para Replanteio no 1º Ano (20%)												
Monitoramento para Replanteio no 2º Ano (10%)											100,00	72.699,59
Desembolso Mensal	0,00	0,00	0,00	0,00	0,00	0,00	0,00	0,00	0,00	0,00	0,32	72.699,62
Desembolso Acumulado	99,68	22.593.104,47	99,68	22.593.104,47	99,68	22.593.104,47	99,68	22.593.104,47	99,68	22.593.104,47	100,00	22.665.804,06

Item do Cronograma	Custo[R\$]	Percent.[%]
Sinalização	709.252,67	100,00
Drenagem	2.092.130,95	100,00
Terraplenagem	1.457.128,48	100,00
Pavimentação	14.884.008,00	100,00
Obras Complementares	190.518,75	100,00
Instalação e Manutenção do Canteiro de Obras	133.679,15	100,00
Administração Local	1.134.805,91	100,00
Ciclovias	517.488,29	100,00
Ambiental / Paisagismo	1.328.693,07	100,00

Setor : GEORC - Gerência de Orçamento de Obras e Serviços de Engenharia  
Orçamento : 914-3/2018  
Descrição : Implementação de Melhorias, Adequações e Pavimentação da Rodovia DF-285  
Versão : 3 - Implementação de Melhorias, adequações e Pavimentação da Rodovia DF-285 - DataBase MAIO\_2018  
Trecho : Km 6,5 -(Fim do trecho pavimentado) até Entr. DF-100  
Extensão : 10,000 km  
Prazo da obra : 900 dias

Valores expressos em Reais (R\$)  
Data orçamento: 19/09/2018

Data base: 01/05/2018

Monitoramento para Replanteio no 1º Ano (20%)	145.399,20	100,00
Monitoramento para Replanteio no 2º Ano (10%)	72.699,59	100,00
Desembolso Mensal	22.665.804,06	100,00
Desembolso Acumulado		

## **11. ANEXOS**

---

- MEMÓRIA DE CÁLCULO DO CANTEIRO
- ADMINISTRAÇÃO LOCAL (DIMENSIONAMENTO)
- SALÁRIOS - CONVENÇÃO COLETIVA (MÃO DE OBRA EXTRA SICRO)
- ESTUDO COMPARATIVO DE MATERIAIS BETUMINOSOS -ANP
- COTAÇÕES:
  - ⇒ TOTEM
  - ⇒ MAPA TÁTIL



Prazo da Obra: 6 meses

Extensão da obra: **10,0 Km**

Custo Total Estimado da Obra:

Mão de Obra Ordinária Média: **80 (funcionários/mês)**

Mão de Obra Parcela Fixa da Administração Local : **10 (funcionários/mês)**

Mão de Obra Parcela Vinculada da Administração Local : **07 (funcionários/mês)**

Mão de Obra Parcela Variável da Administração Local : **09 (funcionários/mês)**

Distância entre o canteiro e o centro comercial mais próximo: Menor que 50 Km

Mês base: Maio 2018

CMCC= 1.223,18

**Custo total do Canteiro (CCC) R\$ 110.716,54**

#### DIMENSIONAMENTO DO CANTEIRO (CONTAINER)

Código	Ambiente	Tipo	m <sup>2</sup>	QC <sub>i</sub>	CC <sub>i</sub>	AT (m <sup>2</sup> )	K2	K3	FEAT	CMCC	C <sub>p</sub>	CCC
M0041	banheiro e vestiário	Container	14,78	3	35.549,70		1,05	1			1	R\$ 22.396,31
M0057	almoxarifado	Container	29,54	1	42.193,57		1,05	1			1	R\$ 8.860,65
M0066	escritório	Container	29,72	2	56.405,45		1,05	1			1	R\$ 23.690,29
M0057	refeitório	Container	29,54	2	42.193,57		1,05	1			1	R\$ 17.721,30
M0060	guarita	Container	11,15	1	23.914,90		1,05	1			1	R\$ 5.022,13
TOTAL			203,55		R\$ 369.955,63	900	1,05	1	0,03	R\$ 1.223,18	1	R\$ 110.716,54

$$CCC = [0,2 \cdot (K2 \cdot K3 \cdot \sum QC_i \cdot CC_i) + AT \cdot FEAT \cdot CMCC] \cdot C_p$$

$$CCC = \left[ \frac{1}{5} \cdot 1,05 \cdot 1 \cdot 313.820,0 + 900 \cdot 0,03 \cdot 1195,72 \right] \cdot 1$$

CCC representa o custo total do canteiro de obras exclusivamente em container
QC <sub>i</sub> representa a quantidade de contêineres propostas no canteiro
CC <sub>i</sub> representa o custo dos contêineres
AT representa a área total do terreno = 900m <sup>2</sup>
FEAT representa o fator de equivalência de áreas totais = 3%
CMCC representa o custo médio da construção civil por metro quadrado
k2 representa o fator mobiliário = 1,05
k3 representa o fator de ajuste da distância do canteiro aos centros fornecedores = 1
C <sub>p</sub> representa o coeficiente de proporcionalidade = 1

SISTEMA NACIONAL DE PESQUISA DE CUSTOS E ÍNDICES DA CONSTRUÇÃO CIVIL - SINAPI

REGIÃO CENTRO-OESTE

Custo Médio em R\$/m<sup>2</sup>

VALORES A PARTIR DE MAIO/2013 CASO A DESONERAÇÃO DA FOLHA DE PAGAMENTO DOS SALÁRIOS NÃO TIVESSE OCORRIDO

DISTRITO FEDERAL					
ANO / MÊS		Valores em R\$/m <sup>2</sup>	Mês	Variações %	
				Ano	12 Meses
2018	JAN	1.202,75	0,18	0,18	5,39
	FEV	1.209,77	0,58	0,76	5,77
	MAR	1.213,24	0,29	1,05	5,79
	ABR	1.218,49	0,43	1,49	6,33 <sup>(1)</sup>
	MAI	1.223,18	0,38	1,87 <sup>(1)</sup>	6,58 <sup>(1)</sup>
	JUN	1.232,27	0,74	2,63	4,98 <sup>(1)</sup>
	JUL	1.236,89	0,37	3,01 <sup>(1)</sup>	5,18 <sup>(1)</sup>
	AGO	1.238,13	0,10	3,11 <sup>(1)</sup>	4,83 <sup>(1)</sup>

Fonte: Sistema Nacional de Pesquisa de Custos e Índices da Construção Civil-SINAPI/IBGE.

Elaboração: Banco de Dados CBIC

Obs.: Nova série de custos e índices a partir de jan/99 (base dez. 98=100)

**(\*) Valores a partir de maio/2013 caso a desoneração da folha de pagamento dos salários não tivesse ocorrido.**

(1) Variação calculada pelo IBGE, considerando o número-índice com 8 casas decimais.

$$C_P = 1 + \frac{km_P - km_R}{km_R}$$

onde:

$C_P$  representa o coeficiente de proporcionalidade (adimensional);  
 $km_P$  representa a extensão de faixas de rolamento prevista em projeto (km);  
 $km_R$  representa a extensão de faixas de rolamento de referência (200 km).

Dados	(km)
KMr =	200
KMp =	8,25

$C_p = 0,04125$   
Contudo  $C_p$  não poderá ser inferior a 1  
Logo adota-se  $C_p = 1$



Os resultados dos estudos comparativos apontaram para um fator de equivalência de áreas descobertas (FEAD) médio de 5,0% em relação ao custo médio da construção civil divulgado pelo SINAPI para se definir os custos relacionados a todos estes serviços nos canteiros de obras.

No caso específico de previsão de utilização exclusiva de contêineres, como nas obras de conservação rodoviária, deve-se utilizar um fator de equivalência de áreas totais do terreno (FEAT) de 3,0% em relação ao custo médio da construção.

Adotou-se os valores citados pela tabela do DNIT
--

**Tabela 59 - Fatores de ajuste da distância do canteiro aos centros fornecedores**

Fator de Ajuste da Distância do Canteiro aos Centros Fornecedores	Condição do Pavimento		
	Leito Natural	Revestimento Primário	Rodovia Pavimentada
Fator $k_3$	$1 + 0,0014 \times DT$	$1 + 0,0009 \times DT$	$1 + 0,0008 \times DT$

Segundo o manual do DNIT: " Durante a elaboração do projeto, deve-se identificar a localidade com condições mínimas de atender às necessidades de insumos para instalações dos canteiros. Caso essa distância seja superior a 50km, parâmetro este também adotado como referência mínima para a mobilização dos equipamentos e pessoal, deve-se justificar tecnicamente o parâmetro adotado"

Levando em consideração que no DF a distância aos centros fornecedores é inferior a 50 km, considera-se com o valor de  $k_3=1$

**Tabela 58 - Fator de mobiliário das instalações dos canteiros tipo**

<b>Canteiros de Obras</b>	<b>k<sub>2</sub></b>
Construção e restauração rodoviária de pequeno ou médio porte	1,05
Construção e restauração rodoviária de grande porte	1,04
Conservação rodoviária	1,13
Construção ou recuperação, reforço e alargamento de obras de arte especiais de pequeno porte	1,06
Construção ou recuperação, reforço e alargamento de obras de arte especiais de médio ou grande porte	1,04
Construção ferroviária	1,05

Por se tratar de uma obra de Construção rodoviária de pequeno porte o valor da tabela adotado foi o de 1,05

**Quadro de quantidade e serviços do canteiro tipo para obras de conservação rodoviária rotineira em pista simples**

<b>Descrição dos serviços</b>	<b>Tipo de Container</b>	<b>Und</b>	<b>Quantidade</b>
Limpeza mecanizada da camada vegetal	-	m <sup>2</sup>	900
Expurgo (e=20 cm)	-	m <sup>3</sup>	180
Regularização do subleito	-	m <sup>2</sup>	900
Reforço do subleito (e=20 cm)	-	m <sup>3</sup>	180
Lastro de brita comercial com espalhamento mecânico (e=1,5 cm)	-	m <sup>3</sup>	13,5
locação da obra	-	m <sup>2</sup>	203,55
Cerca com 4 fios de arame farpado e mourão de madeira a cada 2,5m	-	m	120
Suporte com duas lixeiras	-	Und	7
Container contentor de plástico 1000L	-	Und	2
Baia coberta para containers de resíduos com piso de concreto magro e meio fio	-	m <sup>2</sup>	3,75
<b>Escritório e seção técnica (Área = 29,72m<sup>2</sup>)</b>			
Container 2 TEUs com revestimento térmico, janela e banheiro - inclusive montagem e desmontagem - utilização 5 vezes	M0066	Und	2
<b>Almoxarifado (Área = 29,54m<sup>2</sup>)</b>			
Container 1 TEU duplo - inclusive montagem e desmenotagem - utilização 5 vezes	M0057	Und	1
<b>Refeitório (Área = 29,54 m<sup>2</sup>)</b>			
Container 1 TEU duplo - inclusive montagem e desmenotagem - utilização 5 vezes	M0057	Und	2
<b>Banheiro e Vestiário (Área = 14,78m<sup>2</sup>)</b>			
Container 1 TEU com banheiro - inclusive montagem e desmenotagem - utilização 5 vezes	M0041	Und	3
<b>Guaria (Área = 11,15m<sup>2</sup>)</b>			
Container 3/4 TEU com janela - inclusive montagem e desmontagem - utilização 5 vezes	M0060	Und	1

**CUSTO PARA MANUTENÇÃO DO CANTEIRO DE OBRA - MÃO DE OBRA**

Item	Cód. SICRO	Descrição dos Itens	Unidade	Quantidades und	Quantidades Padrão (manual Sicro)	Quantidades Obras	Custo Unit. (R\$)	Custo Total (R\$)
1.		<b>Manutenção do Canteiro de Obra</b>						
1.1		<b>Mão de Obra</b>						
1.1.1	P9952	Pedreiro	h/mês	1	0,2	0,50	4.027,18	402,71844
1.1.2	P9954	Servente	h/mês	1	0,2	0,50	2.962,91	296,2914
1.1.3	P9953	Eletricista	h/mês	1	0,2	0,50	3.916,78	391,67762
							<b>Subtotal mão de obra</b>	<b>1.090,69</b>
1.2		<b>Equipamentos</b>				<b>IMPRODUTIVO</b>		<b>PRODUTIVO</b>
1.2.1	E9686	Caminhão guindauto de 6 ton	h/mês	1	11	0,50	69,55	176,55
1.2.2	E9669	Caminhão tanque de 8.000 litros	h/mês	1	22	0,50	45,54	150,22
1.2.3	E9524	Motoniveladora	h/mês	1	11	0,50	74,90	181,41
							<b>Subtotal mão de obra</b>	<b>3.621,19</b>
							<b>Total Manutenção</b>	<b>4.711,88</b>

## Custo Referencial de Mão de Obra (sem Encargos Sociais) (sem bonificação)

Setor : GEORC - Gerência de Orçamento de Obras e Serviços de Engenharia Valores expressos em Reais (R\$)  
 Ano : 2018 Data orçamento: 19/09/2018  
 Orçamento : 914 - Implementação de Melhorias, Adequações e Pavimentação da Rodovia DF-285  
 Trecho : Km 6,5 -(Fim do trecho pavimentado) até Entr. DF-100  
 Versão : 3 - Implementação de Melhorias, adequações e Pavimentação da Rodovia DF-285 - DataBase MAIO\_2018  
 Extensão : 10,000 km Data base: 01/05/2018  
 Tabela de origem : 988 - SICRO - Maio\_2018 - SEM Desoneração

Código	Descrição da Mão de Obra	Quantidade	Unidade	Valor sem	Valor com	Encargos(%)	nº Funcionários
P9801	Ajudante	4.311,5998	h	7,2086	19,3276	168,1200	3,937749831
P9805	Armador	732,9069	h	8,3822	22,0745	163,3500	0,669358047
P9892	Auxiliar de blaster	60,7927	h	8,0017	26,7000	233,6800	0,05552149
P9852	Blaster	30,3963	h	9,4127	30,7428	226,6100	0,027760699
P9808	Carpinteiro	3.491,0821	h	8,2528	21,8674	164,9700	3,188377537
P9815	Jardineiro	6.202,8703	h	7,2800	19,2876	164,9400	5,665032148
P9830	Montador	535,0406	h	9,8718	24,9628	152,8700	0,488648328
P9843	Operador de equipamento leve	0,0000	h	6,1022	16,8872	176,7400	0
P9821	Pedreiro	794,0949	h	8,1535	21,6214	165,1800	0,725240561
P9822	Pintor	28,4230	h	7,8843	20,6387	161,7700	0,0259585
P9853	Pré-marcador	72,6599	h	7,2086	19,1892	166,2000	0,066359709
P9823	Serralheiro	80,0545	h	7,7893	20,7662	166,6000	0,073113139
P9824	Servente	78.426,1350	h	5,6518	15,9369	181,9800	71,62596581

86,55

TRABALHADORES NAO MOTORIZADOS		
Quantidade de trabalhadores na obra		
Homens hora trabalhada	H/h	94.766,06
Duração da obra	mês	6
Horas trabalháveis no mês	h	182,49
Trabalhadores na obra por mês	H/mês	86,55

**OBRA: DF- 285****Natureza da Obra:** Implementação de Melhorias, adequações e Pavimentação da Rodovia DF-285 -**Extensão do Segmento:** 10,05 Km**Prazo de Execução :** 6 meses**Classificação da Obra:** Pequeno porte**Mês-base:** Mai/2018**Dimensões Referenciais do Canteiro de Obra:** 900m<sup>2</sup>

Item	Código SICRO	Descrição dos Itens	Unidade	Quantidade
<b>1.</b>		<b>Mão de Obra</b>		
<b>1.1</b>		<b>Gerência Técnica/Administrativa</b>		
1.1.1.1	9819	Engenheiro Supervisor	mês	1,0
1.1.1.2	9840	Encarregado Geral	mês	1,0
1.1.2.1	9903	Auxiliar técnico	mês	1,0
1.2.2.1	9806	Auxiliar administrativo (Almoxarife)	mês	1,0
<b>1.3</b>		<b>Gerência Ambiental (Exigência IBRAM)</b>		
1.2.1.1		Arqueólogo	mês	1,0
		Engenheiro Florestal (CAGED-MTE)	mês	1,0
1.2.1.3		Engenheiro Ambiental (CAGED-MTE)	mês	1,0
1.2.1.4	P9836	Geólogo (SINGEOMG)	mês	1,0
1.2.1.5		Biólogo (CRBIO4)	mês	1,0
1.2.2.1	9897	Técnico em Meio Ambiente	mês	1,0
<b>1.</b>		<b>Equipe de Produção de Terraplenagem</b>		
1.1.1	P9884	Encarregado de terraplenagem	mês	1,0
<b>2.</b>		<b>Equipe de Produção de Pavimentação</b>		
2.1.1	P9893	Encarregado de Pavimentação	mês	1,0
<b>3.</b>		<b>Equipe de Topografia</b>		
3.1.1	P9949	Topógrafo	mês	1,0
3.1.2	P9950	Auxiliar de Topografia	mês	3,0
<b>4.</b>		<b>Sector de Medicina e Segurança do Trabalho</b>		
4.2	P9876	Técnico de segurança do trabalho	mês	1,0
<b>1.</b>		<b>Equipe de Frente de Serviço</b>		
1.1	P9875	Encarregado de turma	mês	1,0
1.2	P9804	Apontador	mês	1,0
<b>1.</b>		<b>Laboratório de Solos (equipe x mês)</b>		
1.1.1	P9858	Laboratorista	mês	1,0
1.1.2	P9833	Auxiliar de laboratório	mês	2,0
<b>2.</b>		<b>Laboratório de Asfalto (equipe x mês)</b>		
2.1.1	P9858	Laboratorista	mês	1,0
2.1.2	P9833	Auxiliar de laboratório	mês	2,0
<b>3.</b>		<b>Manejo Florestal</b>		
3.1	P9947	Técnico Florestal	mês	1,0
Quantidade de trabalhadores na Adm. Local			Total (H/mês)	26,0

**DIMENSIONAMENTO DE MÃO DE OBRA (ADMINISTRAÇÃO LOCAL)**

<b>Código</b>	<b>Mão de Obra</b>	<b>Quant. (Und.)</b>	<b>Alocação / Dia</b>	<b>Meses</b>	<b>Quant. total (meses)</b>
CPU233	Engenheiro Supervisor	1,0	0,5	6	3,0
CPU234	Encarregado Geral	1,0	0,5	6	3,0
CPU287	Encarregado Terraplanagem	1,0	0,5	6	3,0
CPU299	Encarregado de Turma (Terraplanagem)	1,0	0,5	6	3,0
CPU246	Apontador (Terraplanagem)	1,0	0,5	6	3,0
CPU290	Encarregado Pavimentação	1,0	0,5	6	3,0
CPU299	Engarregado de Turma (Pavimentação)	1,0	0,5	6	3,0
CPU246	Apontador (Pavimentação))	1,0	0,5	6	3,0
CPU241	Auxiliar Administrativo (Almoxarife)	1,0	1,0	6	6,0
CPU238	Auxiliar Técnico	1,0	1,0	6	6,0
CPU316	Técnico Meio Ambiente	1,0	1,0	6	6,0
CPU298	Técnico Segurança do Trabalho	1,0	0,5	6	3,0
CPU289	Arqueólogo (Período Terraplanagem)	1,0	0,5	6	3,0
CPU280	Engenheiro Florestal	1,0	1	6	6,0
CPU282	Engenheiro Ambiental	1,0	0,5	6	3,0
CPU284	Geólogo	1,0	0,5	6	3,0
CPU286	Biólogo	1,0	0,5	6	3,0
CPU242	Topógrafo	1,0	1	6	6,0
CPU243	Auxiliar de Topografia	3,0	1	6	18,0
CPU244	Laboratorista (Solos)	1,0	1	3	3,0
CPU245	Auxiliar de Laboratorista (Solos)	2,0	1	3	6,0
CPU244	Laboratorista (Pavimento)	1,0	1	3	3,0
CPU245	Auxiliar de Laboratorista (Solos)	2,0	1	3	6,0



DURAÇÃO DO CURSO	DIFERENTES JORNADAS DE TRABALHO				
	TRABALHO DIÁRIO DIURNO			TRABALHO NOTURNO	HORA EXTRA
	6 HORAS	7 HORAS	8 HORAS	POR HORA	POR HORA
<b>INFERIOR A 4 ANOS</b>	5,00 SALÁRIOS MÍNIMOS	6,04 SALÁRIOS MÍNIMOS	7,08 SALÁRIOS MÍNIMOS	1,25 X HORAS DIURNAS	1,50 X HORAS DIURNAS
<b>IGUAL OU SUPERIOR A 4 ANOS (GEÓLOGO)</b>	6,00 SALÁRIOS MÍNIMOS	7,25 SALÁRIOS MÍNIMOS	8,50 SALÁRIOS MÍNIMOS	1,25 X HORAS DIURNAS	1,50 X HORAS DIURNAS

Geólogo

8,5 Salários mínimos  
RB 7.964,50

RB 937,00 (01.01.14)

91,44 25% Encargos Sociais

8,5 x 937,00 = RB 7.965,50

O Senado Federal considerou a lei inconstitucional (Lei 4950-A/66) em relação aos funcionários públicos estatutários. Mas funcionário que é contratado sob o regime da CLT, o Judiciário tem entendido que o ente público se submete ao que está previsto na Lei 4950-A/66.

Folga compensatória do trabalho de campo

O profissional que venha a permanecer no campo durante o sábado, o domingo ou feriado, fará jus a uma folga designada como "Folga de Campo", mediante dispensa de seu comparecimento ao expediente por igual número de dias úteis.

O acordo coletivo de trabalho da CPRM - a cada 07 (sete) dias corridos, o empregado fará jus a uma folga, em dia útil de expediente, após o seu retorno.

#### Periculosidade

A periculosidade é 30% em relação ao salário do profissional de acordo com a Engenharia de Segurança e Ministério do Trabalho.

Os 30% não pode ser embutido no salário do profissional para totalizar o salário mínimo.

#### Insalubridade

O exercício da profissão que expõe o trabalhador a condições insalubres nocivas à saúde, acima dos limites de tolerância, assegura o recebimento de adicional de 40% segundo a classificação nos graus mínimo, médio ou máximo, estabelecido pelo Ministério do Trabalho. (artigo 1292 da CLT).

#### EXERCÍCIO LEGAL DA PROFISSÃO

O exercício da profissão de Geólogo é regulamentado pela Lei Federal nº 4.076, de 23 de junho de 1962, cujo texto original undefined transcrevemos na íntegra.

Regula o exercício da profissão de Geólogo.

O Presidente da República.

Faço saber que o Congresso Nacional decreta e eu sanciono a seguinte Lei:

Art. 1º - O exercício da profissão de Geólogo será somente permitido:

- aos portadores de diploma de Geólogo, expedido por curso oficial;
- aos portadores de diploma de Geólogo ou de Engenheiro Geólogo expedido por estabelecimento estrangeiro de ensino superior, depois de reavaliado;

Art. 2º - Esta Lei não prejudicará, de nenhum modo, os direitos e garantias instituídos pela lei nº. 3.780, de julho de 1960, para os funcionários que, na qualidade de naturalistas, devam ser enquadrados na série de Classe de Geólogo.

Art. 3º - O Conselho Regional de Engenharia, undefined Arquitetura e Agronomia somente concederá registro profissional mediante apresentação de diploma registrado no órgão próprio do Ministério da Educação e Cultura.



R\$ (937,00) 01.01.17

Honorários 937,00 x 6 = R\$ 5.622,00

6,0 salários mínimos

R\$ 5.622,00

Principal ▶ Biólogos ▶ Honorários

Honorários



A lei que regulamentou a profissão de Biólogo e que criou os Conselhos Federal e os Regionais de Biologia originou-se de um Projeto de Lei de iniciativa de um Parlamentar e não do Executivo. A fixação do piso é prerrogativa constitucional do Presidente da República.

A instrução CFBio número 09/2010 dispõe sobre sugestão de Piso Salarial para Biólogos: estabelece a título de recomendação como salário-base mínimo para o Biólogo o valor referente a **seis salários mínimo vigentes no país**, a fim de que não se perpetue a distorção existente no mercado de trabalho. Esta recomendação não alcança os profissionais de órgãos públicos, conforme Resolução nº 12, de 07 de junho de 1971, do Senado Federal.

A fim de orientar o trabalho de prestação de serviços do Biólogo, o CFBio, através da Instrução CFBio N°04/2007, **sugere** aos Biólogos os seguintes honorários como valores mínimos da hora/trabalho:

Júnior 1	Júnior 2	Pleno	Sênior
Até 3 anos após a graduação	De 3 a 5 anos após a graduação	De 6 a 15 anos após a graduação ou com Mestrado	Mais de 15 anos após a graduação ou com Doutorado
R\$40,00	R\$60,00	R\$90,00	R\$150,00

### Observações

- O número de anos em cada grupo refere-se aos anos de atividade efetiva após a graduação;
- Correção anual com aplicação do índice – IGPM;
- A referência de honorário destina-se ao Biólogo prestador de serviço autônomo e portador da Anotação de Responsabilidade Técnica – ART respectiva;
- Para os serviços fora da sede deve o contratante prover diárias, passagens ou outras despesas com transporte.

### CARGO/OCUPAÇÃO

251110 - Arqueólogo

www.salarios.org.br diz

Não foi possível calcular o salário médio com os parâmetros informados!

OK

### INFORMAÇÕES PESSOAIS

Estado	Distrito Federal	Faixa Etária	Todas
Gênero	Todos	Cor	Todas
Escolaridade	Todas		

LIMPAR PESQUISAR

#### PATROCÍNIO



#### PARCEIROS



ENTRE EM CONTATO: SALARIOS@FIPE.ORG.BR

## 💰 SALARIÔMETRO

O valor abaixo representa o salário médio inicial para a ocupação CBO 251110 - **Arqueólogo** com o perfil escolhido nesta consulta. Foi calculado com base nas 2 contratações observadas entre out/2017 e mar/2018.



VOLTAR

### PATROCÍNIO



### PARCEIROS



by:  code: **Viking Labs**



## SALARIÔMETRO

O valor abaixo representa o salário médio inicial para a ocupação CBO 221105 - Biólogo com o perfil escolhido nesta consulta. Foi calculado com base nas 10 contratações observadas entre out/2017 e mar/2018.

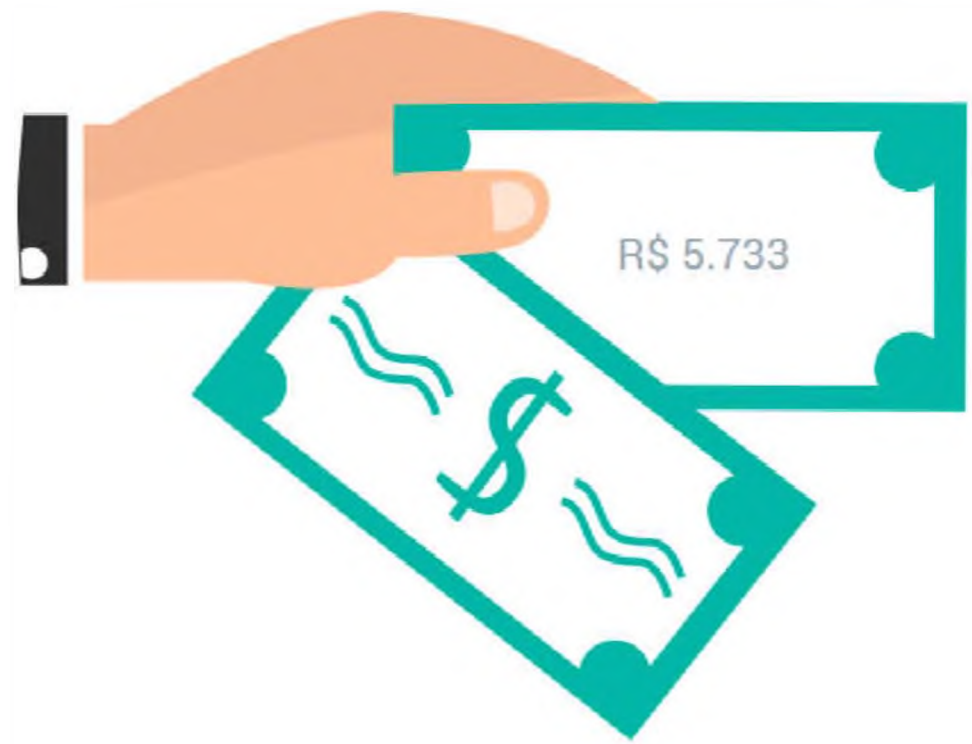

VOLTAR

## SALARIÔMETRO

O valor abaixo representa o salário médio inicial para a ocupação **CBO 214005 - Engenheiro ambiental** com o perfil escolhido nesta consulta. Foi calculado com base nas 2 contratações observadas entre out/2017 e mar/2018.



VOLTAR

## SALARIÔMETRO

O valor abaixo representa o salário médio inicial para a ocupação **CBO 222120 - Engenheiro especialista em preservação florestal** com o perfil escolhido nesta consulta. Foi calculado com base nas 6 contratações observadas entre out/2017 e mar/2018.



[VOLTAR](#)

## SALARIÔMETRO

O valor abaixo representa o salário médio inicial para a ocupação **CBO 213405 - Geólogo** com o perfil escolhido nesta consulta. Foi calculado com base nas 2 contratações observadas entre nov/2017 e abr/2018.



VOLTAR

PATROCÍNIO



PARCEIROS

by:



code:





IMPOSTOS	COFINS	3%	LEGENDA
	PIS	0,65%	
	ICMS	18%	
	TIPOLOGIA DA OBRA	CIMENTO ASFALTICO DE PETRÓLEO	
REAJUSTE	DATA INICIAL	jul/14	Data Base
	DATA FINAL	jul/18	jul/18
	ÍNDICE INICIAL	264,747	
	ÍNDICE FINAL	480,721	

DATA-BASE	PRODUTOS	LOCALIDADES		CUSTO ANP (R\$/Kg)		CUSTO DO PRODUTO COM IMPOSTOS	DMT's	CUSTO DO TRANSPORTE RODOVIA PAVIMENTADA COM IMPOSTOS E ATUALIZAÇÃO MONETÁRIA	PEDÁGIO	TOTAL TRANSPORTE	TOTAL PRODUTO	TOTAL GERAL
		ORIGEM	DESTINO	ESTADO	REGIÃO							
jul/18												
1	CAP 50/70	IPOJUCA - PE	BRASÍLIA - DF	-	1,94514	2.482,63	2102	1237,25	61,20	1.244,71	2.482,63	3.727,34
2		GUAMARÉ - RN	BRASÍLIA - DF	-	1,94514	2.482,63	2381	1393,55	0,00	1.393,55	2.482,63	3.876,18
3		ITABORAÍ - RJ	BRASÍLIA - DF	1,87837	-	2.397,41	1177	719,04	688,80	803,04	2.397,41	3.200,45
4		SÃO FRANCISCO DO CONDE - BA	BRASÍLIA - DF	1,92426	-	2.455,97	1414	851,81	78,60	861,39	2.455,97	3.317,36
5		FORTALEZA - CE	BRASÍLIA - DF	1,96135	-	2.503,32	2131	1253,50	0,00	1.253,50	2.503,32	3.756,82
6		MAUÁ - SP	BRASÍLIA - DF	1,95619	-	2.496,73	1027	634,99	735,00	724,62	2.496,73	3.221,35
7		DUQUE DE CAXIAS - RJ	BRASÍLIA - DF	1,87837	-	2.397,41	1131	693,26	573,00	763,13	2.397,41	3.160,54
8		CANOAS - RS	BRASÍLIA - DF	1,91701	-	2.446,73	2110	1241,71	939,60	1.356,29	2.446,73	3.803,02
9		SÃO MATEUS DO SUL - PR	BRASÍLIA - DF	1,95653	-	2.497,17	1393	840,03	630,60	916,93	2.497,17	3.414,10
10		BETIM - MG	BRASÍLIA - DF	1,92466	-	2.456,49	727	466,92	254,40	497,94	2.456,49	2.954,43
11		MANAUS - AM	BRASÍLIA - DF	1,98662	-	2.535,57	3421	1976,19	27,60	1.979,55	2.535,57	4.515,12
12		ARAUCÁRIA - PR	BRASÍLIA - DF	1,95653	-	2.497,17	1407	847,89	858,60	952,59	2.497,17	3.449,76
13		CUBATÃO - SP	BRASÍLIA - DF	1,95619	-	2.496,73	1067	657,41	735,00	747,04	2.496,73	3.243,77
14		PAULÍNIA - SP	BRASÍLIA - DF	1,95619	-	2.496,73	895	561,03	625,80	637,34	2.496,73	3.134,07
15		SÃO JOSÉ DOS CAMPOS - SP	BRASÍLIA - DF	1,95619	-	2.496,73	1068	657,96	822,00	758,20	2.496,73	3.254,93

IMPOSTOS	COFINS	3%	LEGENDA	
	PIS	0,65%	ENTRADA DE DADOS	
	ICMS	18%		
REAJUSTE	TIPOLOGIA DA OBRA	ASFALTO DILUÍDO		
	DATA INICIAL	jul/14	Data Base	
	DATA FINAL	jul/18	jul/18	
	ÍNDICE INICIAL	280,734		
	ÍNDICE FINAL	591,408		

DATA-BASE	PRODUTOS	LOCALIDADES		CUSTO ANP (R\$/Kg)		CUSTO DO PRODUTO COM IMPOSTOS	DMT's	CUSTO DO TRANSPORTE RODOVIA PAVIMENTADA COM IMPOSTOS E ATUALIZAÇÃO MONETÁRIA	PEDÁGIO	TOTAL TRANSPORTE	TOTAL PRODUTO	TOTAL GERAL
		ORIGEM	DESTINO	ESTADO	REGIÃO							
jul/18												
1	Emulsão para serviço de Imprimação	BRASÍLIA - DF	BRASÍLIA - DF	-	2,17506	2.776,08	10	75,67	0,00	75,67	2.776,08	2.851,75
2		ANÁPOLIS - GO	BRASÍLIA - DF	-	2,17506	2.776,08	146	164,08	27,60	167,44	2.776,08	2.943,52
3		APARECIDA DE GOIANIA - GO	BRASÍLIA - DF	-	2,17506	2.776,08	214	208,28	47,40	214,06	2.776,08	2.990,14
4		GOIANIRA - GO	BRASÍLIA - DF	-	2,17506	2.776,08	223	214,11	27,60	217,47	2.776,08	2.993,55
5		UBERLANDIA - MG	BRASÍLIA - DF	1,81705	-	2.319,14	416	339,57	175,20	360,93	2.319,14	2.680,07
6		UBERLANDIA - MG	BRASÍLIA - DF	1,81705	-	2.319,14	416	339,57	175,20	360,93	2.319,14	2.680,07
7		BARRA DO GARCAS - MT	BRASÍLIA - DF	2,20982	-	2.820,45	670	504,66	27,60	508,02	2.820,45	3.328,47
8		SARZEDO - MG	BRASÍLIA - DF	1,81705	-	2.319,14	742	551,47	254,40	582,49	2.319,14	2.901,63
9		PALMAS - TO	BRASÍLIA - DF	-	2,03700	2.599,87	840	615,16	0,00	615,16	2.599,87	3.215,03
10		PAULINIA - SP	BRASÍLIA - DF	-	1,86982	2.386,50	897	652,21	625,20	728,45	2.386,50	3.114,95
11		Caieiras - SP	BRASÍLIA - DF	-	1,86982	2.386,50	991	713,31	747,00	804,40	2.386,50	3.190,90
12		CAMPO GRANDE - MS	BRASÍLIA - DF	-	2,17506	2.776,08	1047	749,73	84,00	759,97	2.776,08	3.536,05
13		CUIABA - MT	BRASÍLIA - DF	2,20982	-	2.820,45	1080	771,15	51,60	777,44	2.820,45	3.597,89
14		CUIABA - MT	BRASÍLIA - DF	2,20982	-	2.820,45	1086	775,05	27,60	778,41	2.820,45	3.598,86
15		VARZEA GRANDE - MT	BRASÍLIA - DF	2,20982	-	2.820,45	1107	788,72	51,60	795,01	2.820,45	3.615,46
16		CACAPAVA - SP	BRASÍLIA - DF	-	1,86982	2.386,50	1084	773,77	822,00	874,01	2.386,50	3.260,51
17		DUQUE DE CAXIAS - RJ	BRASÍLIA - DF	-	1,86982	2.386,50	1136	807,56	573,00	877,43	2.386,50	3.263,93
18		RIO DE JANEIRO - RJ	BRASÍLIA - DF	-	1,86982	2.386,50	1148	815,35	573,00	885,22	2.386,50	3.271,72
19		MARIALVA - PR	BRASÍLIA - DF	2,01999	-	2.578,17	1162	824,45	672,00	906,40	2.578,17	3.484,57
20		PONTA GROSSA - PR	BRASÍLIA - DF	2,01999	-	2.578,17	1289	906,99	576,00	977,23	2.578,17	3.555,40

IMPOSTOS	COFINS	3%	
	PIS	0,65%	
	ICMS	18%	
	TIPOLOGIA DA OBRA	EMULSÕES	
REAJUSTE	DATA INICIAL	jul/14	Data Base
	DATA FINAL	jul/18	jul/18
	ÍNDICE INICIAL	291,568	
	ÍNDICE FINAL	468,996	

DATA-BASE	PRODUTOS	LOCALIDADES		CUSTO ANP (R\$/Kg)		CUSTO DO PRODUTO COM IMPOSTOS	DMT's	CUSTO DO TRANSPORTE RODOVIA PAVIMENTADA COM IMPOSTOS E ATUALIZAÇÃO MONETÁRIA	PEDÁGIO	TOTAL TRANSPORTE	TOTAL PRODUTO	TOTAL GERAL
				ESTADO	REGIÃO							
<b>jul/18</b>		<b>ORIGEM</b>	<b>DESTINO</b>									
1	EMULSÃO RR 1C	BRASÍLIA - DF	BRASÍLIA - DF	-	1,62426	2.073,09	10	57,77	0,00	57,77	2.073,09	2.130,86
2		ANÁPOLIS - GO	BRASÍLIA - DF	1,63019	-	2.080,65	146	125,28	27,60	128,64	2.080,65	2.209,29
3		APARECIDA DE GOIANIA - GO	BRASÍLIA - DF	1,63019	-	2.080,65	214	159,03	47,40	164,81	2.080,65	2.245,46
4		GOIANIRA - GO	BRASÍLIA - DF	1,63019	-	2.080,65	223	163,49	27,60	166,85	2.080,65	2.247,50
5		UBERLANDIA - MG	BRASÍLIA - DF	1,39541	-	1.780,99	416	259,27	175,20	280,63	1.780,99	2.061,62
6		UBERLANDIA - MG	BRASÍLIA - DF	1,39541	-	1.780,99	416	259,27	175,20	280,63	1.780,99	2.061,62
7		BARRA DO GARCAS - MT	BRASÍLIA - DF	1,68838	-	2.154,92	670	385,33	27,60	388,69	2.154,92	2.543,61
8		SARZEDO - MG	BRASÍLIA - DF	1,39541	-	1.780,99	742	421,08	254,40	452,10	1.780,99	2.233,09
9		PALMAS - TO	BRASÍLIA - DF	-	2,06591	2.636,77	840	469,70	0,00	469,70	2.636,77	3.106,47
10		PAULINIA - SP	BRASÍLIA - DF	1,44295	-	1.841,68	897	498,00	625,20	574,24	1.841,68	2.415,92
11		Caieiras - SP	BRASÍLIA - DF	1,44295	-	1.841,68	991	544,64	747,00	635,73	1.841,68	2.477,41
12		CAMPO GRANDE - MS	BRASÍLIA - DF	-	1,62426	2.073,09	1047	572,45	84,00	582,69	2.073,09	2.655,78
13		CUIABA - MT	BRASÍLIA - DF	1,68838	-	2.154,92	1080	588,81	51,60	595,10	2.154,92	2.750,02
14		CUIABA - MT	BRASÍLIA - DF	1,68838	-	2.154,92	1086	591,79	27,60	595,15	2.154,92	2.750,07
15		VARZEA GRANDE - MT	BRASÍLIA - DF	1,68838	-	2.154,92	1107	602,23	51,60	608,52	2.154,92	2.763,44
16		CACAPAVA - SP	BRASÍLIA - DF	1,44295	-	1.841,68	1084	590,81	822,00	691,05	1.841,68	2.532,73
17		DUQUE DE CAXIAS - RJ	BRASÍLIA - DF	1,397054758	-	1.783,09	1136	616,61	573,00	686,48	1.783,09	2.469,57
18		RIO DE JANEIRO - RJ	BRASÍLIA - DF	1,397054758	-	1.783,09	1148	622,56	573,00	692,43	1.783,09	2.475,52
19		MARIALVA - PR	BRASÍLIA - DF	1,46359	-	1.868,01	1162	629,51	672,00	711,46	1.868,01	2.579,47
20		PONTA GROSSA - PR	BRASÍLIA - DF	1,46359	-	1.868,01	1289	692,53	576,00	762,77	1.868,01	2.630,78

## ÍNDICES DE REAJUSTAMENTO DE OBRAS RODOVIÁRIAS

Mês de Referência: Julho de 2018

DESCRIÇÃO DOS ÍNDICES		01/18	02/18	03/18	04/18	05/18	06/18	07/18	08/18	09/18	10/18	11/18	12/18	VARIÇÃO NO MÊS	ACUMULADO NO ANO	VARIÇÃO NOS ÚLTIMOS 12 MESES
TERRAPLENAGEM	DEZ/2000=100	300,621	300,398	301,341	306,087	313,550	307,870	308,014						0,047	3,512	8,778
OBRAS DE ARTE ESPECIAIS	DEZ/2000=100	294,885	296,800	298,496	299,183	299,988	303,057	305,682						0,866	4,491	9,122
PAVIMENTAÇÃO	DEZ/2000=100	318,675	319,856	321,450	323,898	330,219	329,287	331,052						0,536	3,809	6,934
CONSULTORIA ( Supervisão e Projetos)	DEZ/2000=100	220,124	220,741	221,529	222,090	222,637	223,109	223,233						0,055	2,171	3,053
DRENAGEM	DEZ/2000=100	292,926	294,455	295,345	296,291	297,269	298,569	299,988						0,475	2,690	4,347
SINALIZAÇÃO HORIZONTAL	DEZ/2000=100	292,757	292,982	293,189	295,224	296,522	297,779	300,328						0,856	3,154	4,414
PAVIMENTOS CONCRETO CIMENTO PORTLAND	DEZ/2000=100	248,784	251,632	253,247	254,393	255,432	257,014	259,584						1,000	4,302	7,186
CONSERVAÇÃO RODOVIÁRIA	DEZ/2000=100	288,096	288,419	288,769	289,712	291,325	291,687	292,624						0,321	2,086	3,527
LIGANTES BETUMINOSOS	DEZ/2000=100	438,353	446,582	469,162	475,243	472,297	461,033	479,891						4,090	15,880	18,681
OBRAS DE ARTE ESPECIAIS (Sem Aço)	DEZ/2000=100	288,920	290,796	292,456	293,129	293,918	296,925	299,496						0,866	4,491	9,122
IGP - DI	AGO/1994=100	654,968	655,975	659,665	665,770	676,695	686,696	689,746						0,444	5,917	8,588
ÍNDICE NACIONAL DA CONSTRUÇÃO CIVIL	AGO/1994=100	720,495	721,414	723,163	725,245	726,923	733,984	738,487						0,614	2,814	3,960
VERGALHÕES E ARAMES DE AÇO CARBONO	AGO/1994=100	750,683	761,166	773,104	774,960	772,622	777,869	792,750						1,913	5,217	21,173
PRODUTOS SIDERÚRGICOS	DEZ/2007=100	156,814	164,281	165,157	165,418	165,239	166,348	173,861						4,516	11,377	20,718
PRODUTOS DE AÇO GALVANIZADO	MAR/1999=100	379,170	380,123	380,707	381,401	382,097	384,411	385,984						0,409	2,362	12,994
SINALIZAÇÃO VERTICAL	MAI/2005=100	178,942	177,273	174,356	174,769	175,781	176,705	179,029						1,315	0,367	1,939
ASFALTO DILUÍDO	DEZ/2000=100	516,307	527,051	542,751	563,229	558,893	556,534	591,408						6,266	25,127	26,905
CIMENTO ASFÁLTICO PETRÓLEO (CAP 7 e 20)	DEZ/2000=100	420,043	425,366	449,692	447,638	450,510	449,095	480,721						7,042	22,950	25,888
EMULSÕES (RR1C E RR2C)	DEZ/2000=100	446,795	457,340	478,922	490,725	483,034	462,489	468,996						1,407	9,470	12,255
ADMINISTRAÇÃO LOCAL	DEZ/2016=100	104,496	104,718	105,017	105,311	106,000	106,411	106,734						0,303	2,685	4,710
MOBILIZAÇÃO E DESMOBILIZAÇÃO	DEZ/2016=100	107,874	107,546	107,531	109,561	113,720	109,918	109,707						-0,192	2,999	11,775
OBRAS COMPLEMENTARES E MEIO AMBIENTE	DEZ/2016=100	105,850	106,331	106,551	107,299	109,019	108,554	108,968						0,382	3,435	7,684

O reajustamento dos serviços deve ser realizado de acordo com a Instrução de Serviço nº 03/2017, publicada no Boletim Administrativo do DNIT nº 092, de 16 de maio de 2017.

MEMÓRIA DE CÁLCULO

TRANSPORTE DE MATERIAL BETUMINOSO PEDÁGIO

1ª Classe dos veículos utilizadas no estudo:

Informações: DNIT: Manual de estudo de trafego Rio de Janeiro, 2006. 384 p. (IPR. Pub., 723)

classe	2S3
	2I3
	3S3
	3I3

2ª Configurações dos eixos e respectivas cargas máximas autorizadas:

Eixo simples  
rodagem  
singela



Eixo duplo  
rodagem singela  
direcionais



Eixo simples  
rodagem dupla



Os eixos dianteiros direcionais são sempre com rodagem singela. A legislação contempla a montagem de dois eixos dianteiros direcionais. Os eixos traseiros dos veículos comerciais normalmente são com rodagem dupla.

**TANDEM**

Tipo Bogle



**NAO TANDEM**









Tipo Balancim



Existem dois tipos de suspensão: **Bogle** utilizada em veículos com tração 6X4. **Balancim** utilizada em veículos com tração 6X2. Nos dois modelos, os eixos trabalham em conjunto. Quando passam em alguma depressão, o primeiro eixo desce enquanto que o outro sobe (igual a uma balança) - vantagem de que sempre os pneus estão em contato com o solo.

No modelo "não tandem", os eixos são independentes e a capacidade de pesos para as duas configurações (*tandem* e *nao tandem*) são diferentes.



Configuração	Distancia entre eixos (m)	Qtde. de Eixos	Qtde. de Pneus	Suspensão	Carga máxima autorizada
	---	1	2	---	8
	---	1	4	---	10
	---	2	4	---	12
	Menor que 1,20m	2	8	Especial	9
	De 1,20 a 2,40m	2	8	Especial	13,5
	Maior que 1,20 e menor que 2,40 m	2	8	Tandem	17
				Não Tandem	15
	Maior que 1,20 e menor que 2,40 m	3	12	Tandem	25,5
	Maior que 2,40 m	2	8	---	20
	Maior que 2,40 m	3	12	---	30

3º Capacidade de carga dos caminhões segundo a capacidade de carga máxima autorizada por eixo:

Classe	PBT (t)
2S3	41,5
2I3	46,0
3S3	48,5
3I3	53,0

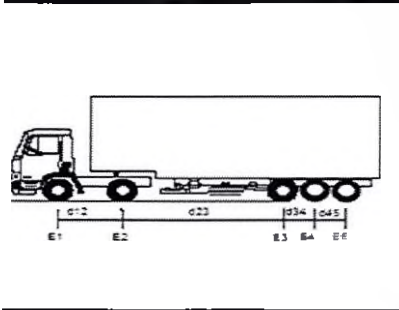
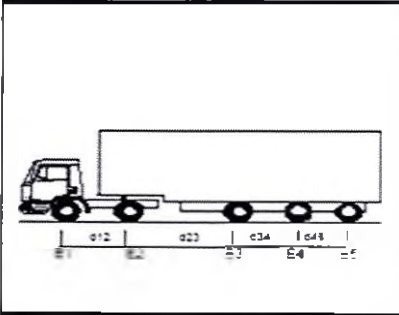
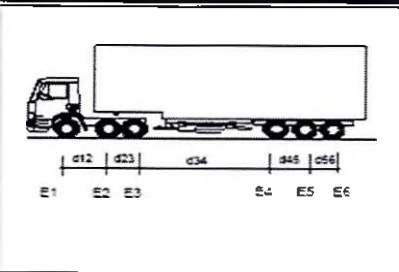
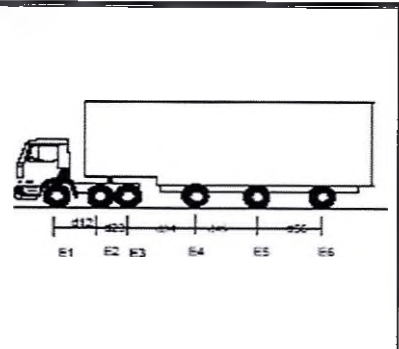
	<p><b>CAMINHÃO TRATOR + SEMI REBOQUE</b>                      E1 = ES, RS, CM 6t                      E2 = ED, RD, CM 10t                      E3E4E5 = TT, CM 25,5t                      d12, d23 &gt; 2,40m                      1,20m d34, d45 ≤ 2,40m</p>	<p>2S3</p>
	<p><b>CAMINHÃO TRATOR + SEMI REBOQUE</b>                      E1 = ES, RS, CM 6t                      E2 = ED, RD, CM 10t                      E3 = ED, RD, CM 10t                      E4 = ED, RD, CM 10t                      E5 = ED, RD, CM 10t                      d12, d23, d34, d45 &gt; 2,40m</p>	<p>2I3</p>
	<p><b>CAMINHÃO TRATOR TRUCADO + SEMI REBOQUE</b>                      E1 = ES, RS, CM 6t                      E2E3 = TD, CM 17t                      E4E5E6 = TT, CM 25,5t                      d12, d34, &gt; 2,40m                      1,20m &lt; d23, d45, d56 ≤ 2,40m</p>	<p>3S3</p>
	<p><b>CAMINHÃO TRATOR TRUCADO + SEMI REBOQUE</b>                      E1 = ES, RS, CM 6t                      E2E3 = TD, CM 17t                      E4 = ED, RD, CM 10t                      E5 = ED, RD, CM 10t                      E6 = ED, RD, CM 10t                      d12, d34, d45, d56 &gt; 2,40m                      1,20m &lt; d23 ≤ 2,40m</p>	<p>3I3</p>

4º Tara dos equipamentos

Segundo a página da internet da fabricante de implementos rodoviários NOMA DO BRASIL, o semirreboque de 3 eixos espaçados tipo "Vanderleia" acoplado ao cavalo mecânico apresenta tara aproximada de 11.230,00 Kg. O cavalo mecânico tem tara aproximada de 8.800,00 Kg. Fonte: [www.noma.com.br](http://www.noma.com.br)  
 Para o presente estudo, será adotada a tara de 11.230,00 Kg para o semirreboque de 3 eixos em tandem.

5º Lotação dos equipamentos:

Lotação: É a capacidade carga útil dos equipamentos.

Classe	PBT (t)	Tara (t)	Lotação (t)
2S3	41,5	11,23	30,27
2I3	46,0	11,23	34,77
3S3	48,5	11,23	37,27
3I3	53,0	11,23	41,77

6ª Quantidade de eixos por tipo de equipamento:

Classe	eixos (und)
2S3	5,0
2I3	5,0
3S3	6,0
3I3	6,0

7ª Quantidade de carga útil por eixo de equipamento:

Classe	Lotação (t)	eixos (und)	carga útil por eixo (t/eixo)
2S3	30,27	5,0	6,054
2I3	34,77	5,0	6,954
3S3	37,27	6,0	6,212
3I3	41,77	6,0	6,962

Depreende-se, do quadro anterior, que os semirreboques de 3 eixos espaçados tipo "Vanderleia" tem maior capacidade de carga útil por eixo quando comparado com o semirreboque de 3 eixos em tandem.

Portanto, o custo benefício mais vantajoso é aquele em que a carga seja transportada pelo semirreboque de 3 eixos espaçados tipo "Vanderleia".

8ª Eixo padrão a ser adotado nos cálculos do custo do pedágio:

Classe	carga útil por eixo (t/eixo)	Media (t/eixo)	Media adotada (t/eixo)
2I3	6,954	6,958	7,000
3I3	6,962		

Isto significa que cada eixo do equipamento transporta em média 7,0 t.

Devido as incertezas dos pesos dos equipamentos, será adotado o valor de 7,20 t/eixo.



## 1. Semirreboque 1. Semirreboque



1. Semirreboque

### SEMIRREBOQUE

#### ■ APLICAÇÃO

Transporte de material asfáltico.

#### ■ DESCRITIVO TÉCNICO

A LINHA TANQUE CILÍNDRICO ISOTÉRMICO NOMA é a melhor solução no transporte de material asfáltico. Sua geometria, além de acomodar um volume maior de líquido, garante ao tanque mais resistência.

O Tanque Cilíndrico Isotérmico permite a função de aquecimento da emulsão asfáltica que garante o melhor escoamento na temperatura ideal, lembrando que a serpentina de aquecimento só deve ser usada para descarregar o produto.

Devido à configuração "Vanderleia", o Tanque Cilíndrico Isotérmico Noma garante maior capacidade de carga e oferece melhor distribuição de peso por eixo, se comparado aos tanques com 03 eixos juntos (convencionais).

Com maior robustez, os Tanques Cilíndricos Isotérmicos Noma são mais adequados para trafegar em estradas com má condição de conservação. Por ter 100% suspensão pneumática nos eixos distanciados, as imperfeições do asfalto não são transferidas diretamente ao implemento, obtendo maior segurança, estabilidade e durabilidade no transporte.

#### ■ PRINCIPAIS COMPONENTES

- Tanque com capacidade de 37 m<sup>3</sup>;
- Isolamento com la de rocha para até 200° C;
- Revestimento em aço inox;
- Tampos toriféricos sem emendas em aço inox;
- Sistema de pescador em 3 polegadas dianteiro;
- Lanternas traseiras e laterais em LED;
- Instalação elétrica com conectores de encaixe conforme padrão automotivo;
- Suspensão pneumática nos 03 eixos;
- Proteção lateral de ciclista;
- Termômetro para até 300° C;
- Serpentina tubular de 8 polegadas;



- Suporte lateral para duas mangueiras;
- Sistema de descarga traseira;
- Caixa de ferramenta;
- Caixa para produtos de segurança e manuseio do operador;
- Porta cones;
- Suporte para extintor;
- Reservatório de queima de óleo para 120 litros;
- Maçarico de alta pressão para queima de diferentes produtos.

## CONFIGURAÇÕES

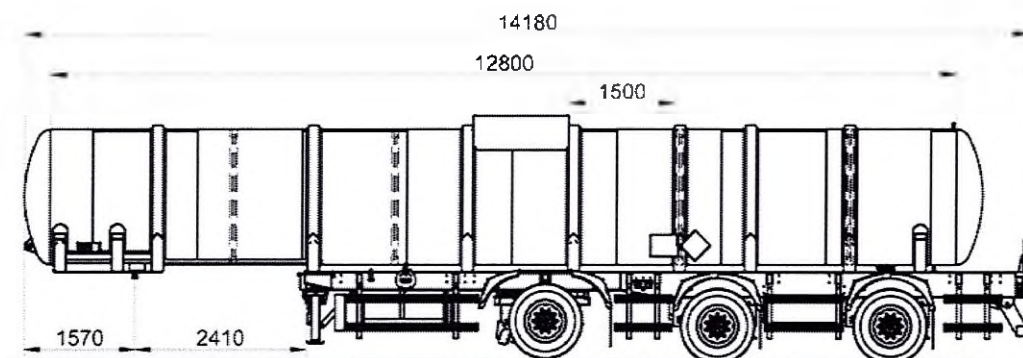

### Tanque Cilíndrico Revestido 37.000 L 1+1+1

VOLUME COMBUSTIVEL		TARA APROX.*
LITROS	COMPOSIÇÃO	Kg
37000	Material Asfáltico	11230

\*Considerando um cavalo com tara de 8800 kg  
Tara aproximada com 13 pneus

#### SISTEMA DE AQUECIMENTO

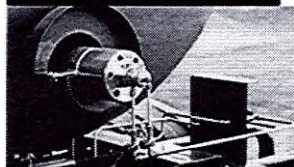

Possibilita o controle do material asfáltico na temperatura ideal, de forma que o produto seja entregue com maior qualidade em seu destino final.

#### REVESTIMENTO

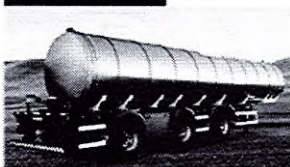

Por se tratar de um material de alta temperatura, a caixa de carga é revestida com isolantes térmicos, oferecendo a temperatura correta para transporte de material asfáltico.

#### FORMATO CILÍNDRICO



Além de transportar um volume maior de carga, o formato cilíndrico proporciona maior resistência ao tanque devido a sua geometria.

#### SISTEMA DE SAÍDA

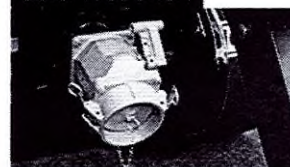

Produzida para o melhor escoamento de todo o material asfáltico de forma controlada, proporciona maior agilidade na descarga e segurança no transporte.

A Noma do Brasil S/A reserva-se o direito de, sem aviso prévio, fazer todas as alterações para o aperfeiçoamento de seus produtos. Em caso de carga com tamanhos específicos, consulte o Departamento Comercial da Noma. As fotos e desenhos são para fins ilustrativos.

**NOMA**

Rodovia BR-376, Km 415, n° 336  
CEP 87.111-010 - Sarandi / Maringa  
Parana - Brasil

## Transporte de Material Betuminoso

Resultado do binômio (Metodologia SICRO)

CIMENTOS ASFÁLTICOS CAP-50-70

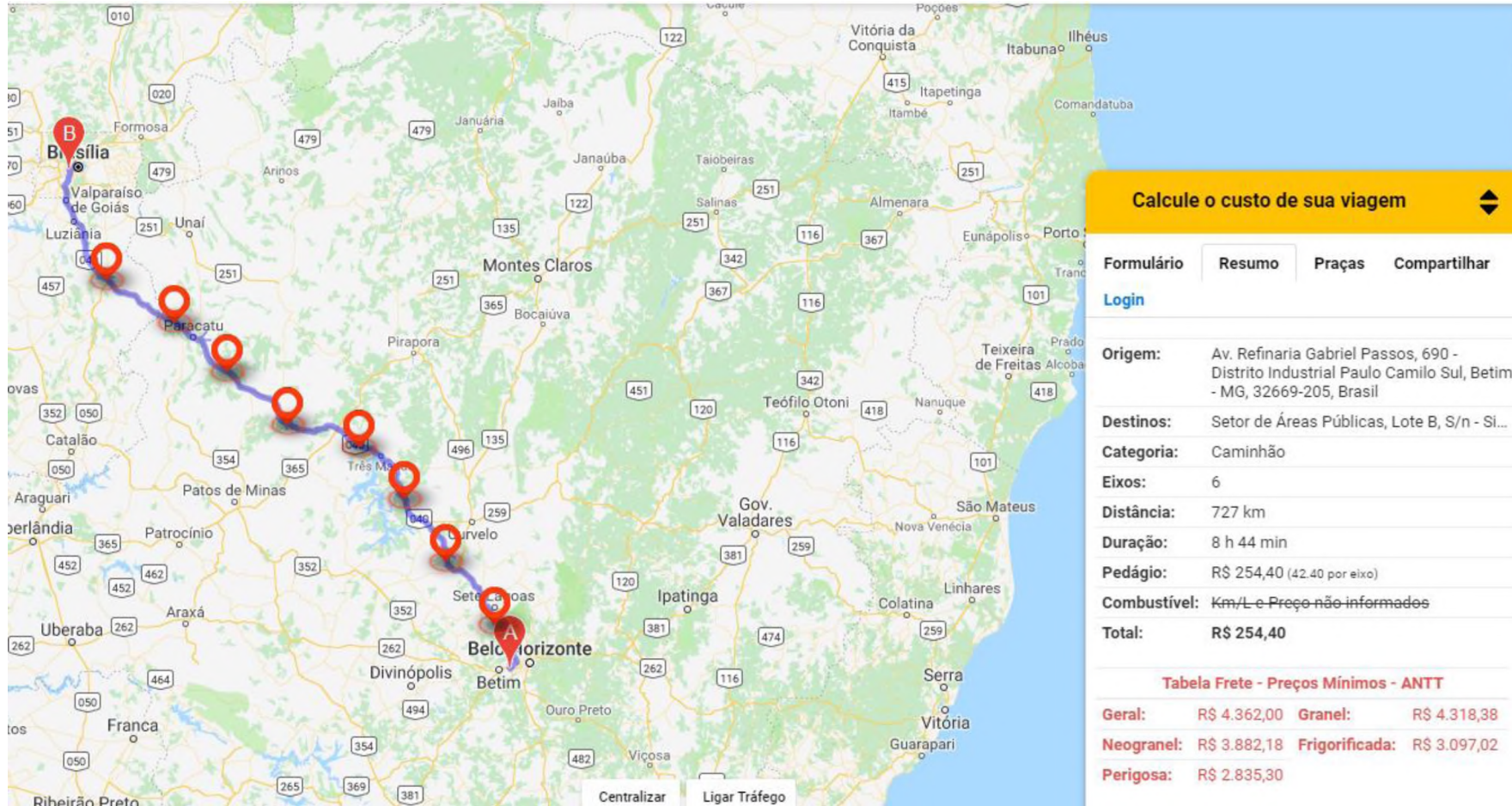

EMULSÃO ASFÁLTICA PARA SERVIÇO DE IMPRIMAÇÃO

EMULSÕES ASFÁLTICAS RR-1C

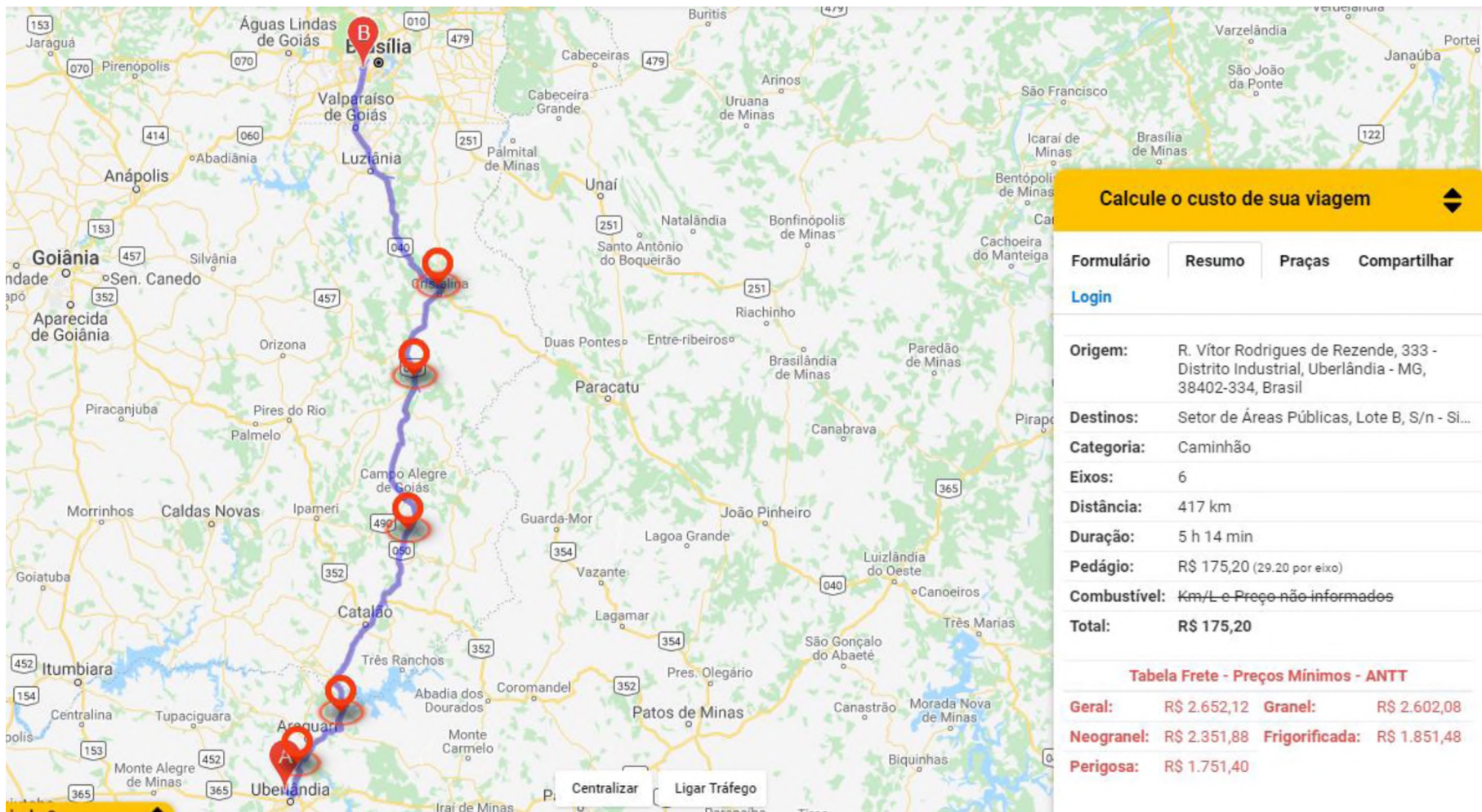



## COTAÇÃO DE MATERIAIS DIVERSOS/ACESSÓRIOS

DATA

OBRA: SOBRADINHO QUADRA 18 PASSARELA 17

FOLHA

ASSUNTO: MAPA TÁTIL

### MAPA DE COTAÇÃO DE PREÇOS DE FABRICAÇÃO / FORNECIMENTO / MONTAGEM

Item	Descrição do Serviço ou Material	Unidade	Fornecedor A	Fornecedor B	Fornecedor C	Preço em R\$ (Média de Preços)
			Sinaliza	LaserSign	P4Sinalização	
			Valor Unit.	Valor Unit.	Valor Unit.	
1	FORNECIMENTO DE TOTENS EM CHAPA DE AÇO ZINCADO ESPECIAL, COM O MÍNIMO DE 271 GRAMAS DE ZINCO POR METRO QUADRADO, MATERIAL ENCRUADO, APLAINADO, SEMI-MANUFATURADO, NA ESPESSURA 1,25 MM, COM ACABAMENTO EM PINTURA ELETROSTÁTICA SINALIZAÇÃO EM PELÍCULA ADESIVA REFLETIVA TIPO 1A - ANBT NBR 14.644/2007, CONHECIDA COMERCIALMENTE COMO GRAU TÉCNICO	PÇ	3.250,00	3.130,45	Não enviou	3.190,23

### IDENTIFICAÇÃO DOS FORNECEDORES

	Fornecedor A	Fornecedor B	Fornecedor C	
Razão Social:	Sinaliza	LaserSign	SOLUÇÃO ACESSÍVEL	
CNPJ:	30.351567/0001-73	10.909.603/0001-64		
Nome do Contato:	Paulo	André		
Email :	<a href="mailto:sinalizabsb@gmail.com">sinalizabsb@gmail.com</a>	<a href="mailto:ATENDIMENTO@LASERSIGN.COM.BR">ATENDIMENTO@LASERSIGN.COM.BR</a>	<a href="mailto:pablo@p4sinalizacao.com.br">pablo@p4sinalizacao.com.br</a>	
Data da Cotação:	set-18	set-18	set-18	
Telefone:	(61) 34587999	(61)3399-7458	(61) 98427-2609	
Item 1	R\$ 3.250,00	R\$ 3.130,45	R\$ -	



# PROPOSTA

61 34587999 | 984190777

E-mail sinalizabsb@gmail.com

CF/DF 07.857 444/001-83 CNPJ 30.351567/0001-73

## DADOS DO CLIENTE

Data: 25/09/ 2018

Cliente: Caroline Teixeira de Jesus	Fone: 61 31115656	
Endereço: SUTEC/ DER - DF	Cidade: Brasília	
Responsável: Caroline	email: caroline.jesus@der.df.gov.br	CNPJ:

## ESPECIFICAÇÕES

Item	Especificações	Tamanho	Qtd	V. Unit.	V. Total
01	Produção de Tótems verticais indicativos dupla face em chapa #18 com pintura automotiva PU e adesivada com vinil refletivo nos caracteres indicados. Estrutura de sustentação interior do tótem em coluna 100x100mm	195x40x10cm	10	R\$ 3.250,00	R\$ 32.500,00

Valor total.....R\$ 32.500,00

**Prazo de entrega:** 20 dias à partir da data da aprovação da proposta

**Forma de Pagamento:** Entrada de 50% e 50% na entrega

**Proposta válida por 15 dias**

**Representante Comercial: Paulo Jotta 984190777**

## ATENÇÃO

- É de responsabilidade do cliente: corrigir, conferir fontes, erros de português, medidas. Uma vez aprovada a arte (layout) o cliente assume todas as responsabilidades do mesmo.
- ATENDIMENTO: Segunda à sexta 8h às 18hs sábado 9 às 12hs



**A & R SINALIZAÇÃO E COMUNICAÇÃO VISUAL EIRELI EPP**  
SOF SUL QUADRA 19 CONJUNTO B LOTE, 1 A/B, SETOR DE OFICINA  
BRASILIA - DF - 71.215.297  
CNPJ: 10.909.603/0001-64  
IE: 0752267700110 / IM: ISENTO  
FONE: (61)3399-7458 FONE2: (61)3036-7194  
ACESSE: WWW.LASERSIGN.COM.BR  
ATENDIMENTO@LASERSIGN.COM.BR

À

DEPARTAMENTO DE ESTRADAS E RODAGEM - DER DF

Prezado(a), **ENG CAROLINE**

Atendendo a sua solicitação, vimos por meio desta apresentar nossa proposta para confecção dos itens abaixo descritos e produzidos em dias úteis:

**Dados Faturamento Cliente:**

**Nome/Razão:** DEPARTAMENTO DE ESTRADAS E RODAGEM - DER DF

**CNPJ/CPF:** **Telefone**

**Endereço:**

**Orçamento**      **4464**      **TOTENS**

Item	Descrição	Un.	Total
1	FORNECIMENTO DE TOTENS EM CHAPA DE AÇO ZINCADO ESPECIAL, COM O MÍNIMO DE 271 GRAMAS DE ZINCO POR METRO QUADRADO, MATERIAL ENCRUADO, APLAINADO, SEMI-MANUFATURADO, NA ESPESSURA 1,25 MM, COM ACABAMENTO EM PINTURA ELETROSTÁTICA SINALIZAÇÃO EM PELÍCULA ADESIVA REFLETIVA TIPO 1A - ANBT NBR 14.644/2007, CONHECIDA COMERCIALMENTE COMO GRAU TÉCNICO Qtd=5	R\$ 3.130,45	R\$ 15.652,25

Entrega: 30dd

**Entrega: 30dd**

**P.Pgto: -FAT**

**Total: R\$ 15.652,25**

Atenciosamente,

**ANDRE**

(61) 3399-7458

ANDRE@LASERSIGN.COM.BR

Autorizo o(s) item(ns) supra assinalado(s), estou ciente que sou responsável pela liquidação dos mesmos e estou de acordo com o prazo de pagamento especificado.

**DEPARTAMENTO DE ESTRADAS E  
RODAGEM - DER DF**

Validade da Proposta: 30 dias

Emissão: 28/09/2018



## COTAÇÃO DE MATERIAIS DIVERSOS/ACESSÓRIOS

DATA

OBRA: SOBRADINHO QUADRA 18 PASSARELA 17

FOLHA

ASSUNTO: MAPA TÁTIL

### MAPA DE COTAÇÃO DE PREÇOS DE FABRICAÇÃO / FORNECIMENTO / MONTAGEM

Item	Descrição do Serviço ou Material	Unidade	Fornecedor A	Fornecedor B	Fornecedor C	Preço Adotado em R\$ (Média de Preços)
			Valor Unit.	Valor Unit.	Valor Unit.	
1	MAPA TÁTIL BRAILE /RELEVO ACRÍLICO 40x54,4 CM	PÇ	1.490,00	1.596,00	1.349,90	1.478,63

### IDENTIFICAÇÃO DOS FORNECEDORES

	Fornecedor A	Fornecedor B	Fornecedor C	
Razão Social:	TOTAL ACESSIBILIDADE	TÁTIL INOX	SOLUÇÃO ACESSÍVEL	
CNPJ:	12.127.024/0001-95	10.838.742/0001-44		
Nome do Contato:				
Email :	<a href="mailto:comercial.co@totalacessibilidade.com.br">comercial.co@totalacessibilidade.com.br</a>	<a href="mailto:vendas@tatilinox.com.br">vendas@tatilinox.com.br</a>	<a href="mailto:contato@solucaoacessivel.com.br">contato@solucaoacessivel.com.br</a>	
Data da Cotação:	jul-18	jul-18	jul-18	
Telefone:	(61) 4042-6000	(11) 4031-1891	(62) 99181-1636	
Item 1	R\$ 1.490,00	R\$ 1.596,00	R\$ 1.349,90	

TOTAL ACESSIBILIDADE PRODUTOS PARA ACESSIBILIDADE LTDA.

CNPJ: 12.127.024/0001-95 / IE: 256.175.039

R José Paulo da Silva, 216- Centro - Itajaí/SC - Cep 88302-110

**BRASILIA/DF - (61) 4042-6000**

[www.totalacessibilidade.com.br](http://www.totalacessibilidade.com.br)

ORÇAMENTO/PEDIDO:



Nº 23712-A

Data: 11/07/2018



Cliente/Razão Social:	Cliente: SR. CELIO
Endereço:	Cidade: BRASILIA
Telefone: (61) 3111-5656	Bairro: Estado: DF CEP:
CNPJ/CPF: IE:	Contato do Financeiro:
E-MAIL CLIENTE: celio.lobes@der.df.gov.br	E-MAIL NFE:
Vendedor: ALINE SEIDE MOLLERI	Cond. Pagto: 28 DIAS NO BOLETO-MEDIANTE ANÁLISE DO FINANCEIRO

Item	Descrição do produto	Obs / Detalhes	QtDs.	Unid.	Preço unitario	Valor total	Impostos	Prazo entrega	FRETE
<b>PRODUTO</b>									
1	MAPA TÁTIL BRAILLE/RELEVO ACRILICO 40X54.4CM - SINALIZAÇÃO DE AMBIENTES - ENVIE SEU PROJETO OU LAYOUT EM PDF	ACRILICO	1	PÇ	1490,00	1.490,00	SIMPLES NACIONAL	15 DIAS DE PRODUÇÃO + 08 DIAS ÚTEIS DE TRANSPORTE	CIF/GRÁTIS
PRODUTOS ELETRÔNICOS ( ALARME SANITARIO ACESSIVEL, BEBEDOURO ACESSIVEL E LIXEIRA ACESSIVEL ) - GARANTIA CONFORME LEI Nº 8.078 - Arts 12, 14, 18 e 20. CONSIDERAR ADICIONAL DE 9 MESES, TOTALIZANDO 12 MESES									
GARANTIA CONFORME LEI Nº 8.078 - Arts 12, 14, 18 e 20. CONSIDERAR ADICIONAL DE 21 MESES, TOTALIZANDO 24 MESES									
DOCUMENTO EMITIDO POR ME. OPTANTE PELO SIMPLES NACIONAL, PERMITE APROVEITAMENTO DE CREDITO ICMS CORRESPONDENTE A 2,33%									
TODOS DE ACORDO COM A NORMA DE ACESSIBILIDADE DA ABNT NBR9050.									
VALIDADE DA PROPOSTA <b>30 DIAS</b>					Valor dos produtos:	R\$ 1.490,00			
					Desconto Financeiro 6% (Pagamento à vista-deposito antecipado):	R\$ 0,00			
					Valor do frete:	R\$ 0,00			
					Valor total do pedido com desconto e frete:	R\$ 1.490,00			

DADOS PARA PAGAMENTO				
BANCO: CAIXA ECONOMICA FEDERAL	FAVORECIDO: TOTAL ACESSIBILIDADE			Todos de acordo com a norma de acessibilidade da ABNT - NBR9050. Algumas fotos ilustrativa.
AGENCIA: 0416 OPERAÇÃO: 003	CONTA: 3565-0 CNPJ: 12.127.024/0001-95			
BANCO: BANCO DO BRASIL	FAVORECIDO: TOTAL ACESSIBILIDADE			
AGENCIA: 0305-0	CONTA: 65.953-3 CNPJ: 12.127.024/0001-95			

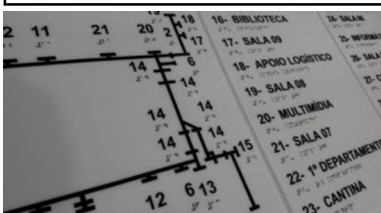

Aprovação do Cliente

\_\_\_\_\_  
DATA NOME LEGÍVEL E ASSINATURA

POR GENTILEZA, NOS ENVIAR A CONFIRMAÇÃO DO PEDIDO ASSINADO OU SUA ORDEM DE COMPRA/SERVIÇO COM AS INFORMAÇÕES EQUIVALENTES

**INFORMAÇÕES DE TRANSPORTE DA TOTAL ACESSIBILIDADE PARA O CLIENTE**

Transportadora:	Nº. Coleta:	Nº. Conhecimento:
Nº. Nota Fiscal Eletrônica:	Peso em Kg:	Volumes:
Local de Entrega:		Bairro:
Cidade/UF:	CEP:	A/C:



**Tátil Inox Comercio de Peças Ltda. Me**Estrada Municipal Crispim Marques da Veiga, 212 - Curitibaanos -  
Bragança Paulista - SP - CEP: 12929-733**11 4031-1891**

vendas@tatilinox.com.br

Tátil Inox Comercio de Peças Ltda. Me

CNPJ: 10.838.742/0001-44 IE: 225269724119

**D.E.R DF****Validade da proposta**  
20/07/2018

SEGUE PROPOSTA PARA FORNECIMENTO

Qt.	Produto/Serviço	Detalhe do item	Valor unitário	Subtotal
1	A43 - Mapa Tátil	+ PEDESTAL	1.596,00	1.596,00
			Total	<b>1.596,00</b>
			Valor líquido	<b>1.596,00</b>

**Forma de pagamento:**

14/28 DIAS (APÓS APROVAÇÃO CRÉDITO)

**Observações:**

FRETE FOB

PRAZO DE ENTREGA: 7 DIAS ÚTEIS

MAPA COTADO DE ACORDO COM SOLICITAÇÃO CLIENTE



Smas Trecho 01 Conj D.1 lote 01 Cep.71215-365

Zona industrial Guará

CNPJ: 23.593.765/0001-88

Brasília, 11 de julho de 2018.

Ao

DER-DF

Sr. Alex Mesquita

Proposta Nº 110720183/2018

<i>ITEM:</i>	<i>QUANT</i>		<i>UNID</i>	<i>TOTAL:</i>
01	07	Mapa tátil medida 0,40 x 0,54 em acrílico com AUTO RELEVO e BRAILLE de 4mm com fixação de espaçadores e com PEDESTAL Aço na cor prata metálico 1,10 de altura aproximadamente de acordo com especificações do projeto em anexo.	R\$2.200,00	R\$ 2.200,00
			<b>TOTAL: R\$ 2.200,00</b>	

- **Prazo de Entrega:** 07 Dias uteis
- **Validade da Proposta:** 30 Dias
- **Pagamento:** A combinar

**Ms Acessibilidade e Comunicação Visual**

**Alessandro Silva**

Smas trecho 01 conj. D1 lote 01- St. Areeiros- Zona industrial Guará- Brasília/DF

**(61) 3234-3391/9.9834-2139/9.8178-4843**

---

**RES: Solicitação de Orçamento - Mapa Tátil**

Luana [contato@solucaoacessivel.com.br]

**Enviado:** terça-feira, 10 de julho de 2018 17:45**Para:** Alex Mesquita [alexmesquitav@hotmail.com]; CÉLIO FERNANDES LOPES

Muito boa tarde a todos.

Segue o orçamento solicitado:

Mapa tátil 54,4 x 40 cm: R\$ 750,00 a unidade.

Pedestal para mapa tátil: R\$ 599,90 a unidade.

Qual será a quantidade?

Atenciosamente,

	<b>Luana Antunes - Comercial</b> 62 3091-2512 / 99181-1636 contato@solucaoacessivel.com.br www.solucaoacessivel.com.br
Rua Goiánésia, nº 50 Qd. 38 Lt 10 - St Rio Formoso Goiânia-GO CEP 74.370-130	

**De:** Alex Mesquita [mailto:alexmesquitav@hotmail.com]

**Enviada em:** terça-feira, 10 de julho de 2018 11:24

**Para:** ms.comunicacaodf@gmail.com; contato@dfsolucoeseacessibilidade.com.br; contato@solucaoacessivel.com.br; comercial.co@totalacessibilidade.com.br; atendimento@tatilinox.com.br; vendas@sinallink.com.br

**Assunto:** Solicitação de Orçamento - Mapa Tátil

Olá, o DER-DF solicita um orçamento de mapa tátil com as especificações dadas em projeto anexado.

Favor, retornar o orçamento no seguinte e-mail: [celio.lopes@der.df.gov.br](mailto:celio.lopes@der.df.gov.br)

Em caso de duvidas, entrar em contato com (61) 3111-5656

Obrigado.